

Invacare® LiNX

DLX-REM500

nl **Bedieningskast**
Gebruikershandleiding

Deze handleiding MOET aan de gebruiker van het product worden gegeven.
LEES deze handleiding VOORDAT u dit product gebruikt en bewaar deze voor
toekomstig gebruik.



Yes, you can.®

Inhoud

1 Algemeen	4
1.1 Over deze handleiding	4
1.2 Symbolen in deze handleiding	4
1.3 Garantie	5
1.4 Levensduur	5
1.5 Aansprakelijkheidsbeperking	5
1.6 Algemene veiligheidsvoorschriften	5
2 Onderdelen	8
2.1 Gebruikersinterface DLX-REM500	8
2.2 Overzicht schermsamenstelling	8
2.2.1 Accubalk	8
2.2.2 Statusbalk	8
2.2.3 Overzicht gebruikersfunctiekaart	9
2.3 Navigatieknop	13
2.4 Labels op het product	14
3 Montage	17
3.1 Algemene informatie over de installatie	17
3.1.1 Voorwaardelijke bedienings-input/output (bedienings-i/o)	17
3.2 Kabels	17
3.3 De bedieningskast aansluiten	19

4 Gebruik	20
4.1 De bedieningskast in-/uitschakelen	20
4.2 Menuschermb	21
4.2.1 Bedieningselementen op het menuscherm	22
4.2.2 Tijd instellen	23
4.2.3 Scherm vergrendelen om onbedoelde bewegingen te voorkomen	23
4.2.4 Instellingen configureren	24
4.2.5 Kilometer teller configureren	27
4.3 Functies selecteren	28
4.3.1 Blokkeringen voor wisselen van functie	28
4.4 Directe navigatie gebruiken	28
4.4.1 Veeg-en-tikmodus	28
4.4.2 Modus voor alleen tikken	29
4.4.3 Besturingsapparaat (CI)	30
4.5 Indirecte navigatie gebruiken	30
4.5.1 Toewijzing kwadranten	32
4.5.2 Menukeuze	33
4.5.3 Navigatie-invoerpunten bij menukeuze	35
4.5.4 Menuscan	36
4.5.5 Navigatie-invoerpunten in Menuscan	38
4.6 De multifunctionele toetsen gebruiken	40
4.7 Proportionele/afzonderlijke rijmodus	40
4.7.1 De joystick gebruiken	40
4.7.2 De maximumsnelheid regelen	41
4.8 Noodstop	42
4.9 Rijmodus met een vaste snelheid	43

© 2024 Invacare Corporation

Alle rechten voorbehouden. Herpublicatie, duplicatie of gehele of gedeeltelijke wijziging is verboden zonder voorafgaande schriftelijke toestemming van Invacare. Handelsmerken zijn te herkennen aan ™ en ®. Alle handelsmerken zijn eigendom van of in licentie gegeven aan Invacare Corporation of haar dochterondernemingen, tenzij anders aangegeven.

4.9.1	Externe stopschakelaar	44	4.18.2	Schakelaarbediening configureren (Android)	76
4.9.2	1 stap omhoog	45	4.18.3	Schakelaarbediening configureren (iOS)	77
4.9.3	3 stappen omhoog	46	4.18.4	Schakelaarbediening gebruiken	78
4.9.4	5 stappen omhoog	47	4.19	Hoorbare signalen	79
4.9.5	3 stappen omhoog/omlaag	48	4.20	Secundaire besturingssystemen gebruiken	82
4.9.6	5 stappen omhoog/omlaag	49	4.20.1	De wegklapbare kinbediening gebruiken	83
4.9.7	Cruisecontrol	50	4.20.2	De compacte joystick voor kinderen gebruiken	85
4.10	De functies voor de verlichting en de claxon gebruiken	51	4.20.3	De MEC-joystick (Micro Extremity Control) gebruiken	85
4.10.1	De positielichten gebruiken	51	4.20.4	De compacte joystick met één schakelaar gebruiken	86
4.10.2	De gevaarlichten gebruiken	52	4.20.5	De zuig-en-blaasmodule gebruiken	86
4.10.3	De knipperlichten gebruiken	53	4.20.6	De zuig-en-blaashoofdbediening gebruiken	88
4.10.4	Bediening van de claxon	54	4.20.7	De hoofdbediening gebruiken	90
4.11	Lichtfuncties en claxon bedienen via de speciale functiekaart	54	4.20.8	De nabijheidsbediening met vier schakelaars gebruiken	92
4.12	De bedieningskast vergrendelen/ontgrendelen	55	4.20.9	De stopschakelaar van de bedieningskast gebruiken	94
4.13	Rustmodus	55	4.20.10	De draadloze muisemulator gebruiken	94
4.14	De slaapmodus	56	4.21	Bluetooth uitschakelen	98
4.15	Elektrische functies van de zitting gebruiken	57	4.22	De accu's opladen	99
4.15.1	Via zittingkaarten	57	4.22.1	Waarschuwingen voor de accu's	100
4.15.2	Via externe schakelaars	59	4.23	De USB-lader gebruiken	101
4.15.3	Snelheidsbegrenzing en zittingfunctieblokkering	63	5 Onderhoud	102	
4.16	Connectiviteitskaarten configureren	64	5.1	Het mondstuk vervangen	102
4.16.1	Koppelen van LiNX-systeem	65	5.2	Het speekselopvangstuk vervangen	102
4.16.2	De connectiviteitskaart met het apparaat van de gebruiker verbinden	67	5.3	De zuig-en-blaasmodule reinigen	103
4.16.3	Apparaten verbinden met het LiNX-systeem	68	6 Problemen oplossen	104	
4.16.4	Gekoppelde apparaten verwijderen	69	6.1	Diagnose storingen	104
4.16.5	Een connectiviteitskaart selecteren	70	6.1.1	Foutcodes en diagnosecodes	104
4.17	Muisbediening	71	6.2	OON (Out Of Neutral, niet in neutraal)	105
4.17.1	Muisbediening instellen	71	7 Technische gegevens	107	
4.17.2	De muisbediening gebruiken	74	7.1	Technische specificaties	107
4.18	Schakelaarbediening	75			
4.18.1	Schakelaarbediening instellen	75			

1 Algemeen

1.1 Over deze handleiding

Dit document vormt een aanvulling op de gebruikersdocumentatie van het product.

Dit onderdeel zelf heeft geen CE- of UKCA-markering, maar maakt deel uit van een product dat voldoet aan richtlijn 2017/745 betreffende medische hulpmiddelen van klasse I, en Part II UK MDR 2002 (zoals gewijzigd) Class I betreffende medische hulpmiddelen. Derhalve valt het onder de CE- en UKCA-markering van het product. Zie de gebruikersdocumentatie van het product voor meer informatie.

Gebruik dit onderdeel alleen als u deze handleiding hebt gelezen en begrepen. Ga voor meer informatie over het product en bij vragen over het juiste gebruik en eventuele aanpassing van het product naar een professionele zorgverlener die vertrouwd is met uw medische aandoening.

Omdat dit document betrekking heeft op alle beschikbare modellen (op de datum waarop dit document is gedrukt), zijn mogelijk niet alle delen relevant voor uw onderdeel. Indien niet expliciet anders wordt vermeld, verwijst elk hoofdstuk in dit document naar alle modellen van het onderdeel.

Invacare behoudt zich het recht voor om specificaties van het onderdeel zonder voorafgaande kennisgeving te wijzigen.

Controleer voordat u dit document leest of u de laatste versie hebt. De meest recente versie vindt u als pdf-bestand op de Invacare-website. Eerdere productversies worden mogelijk niet beschreven in de huidige revisie van deze handleiding. Als u hulp nodig heeft, neem dan contact op met Invacare.

Als u de lettergrootte in de gedrukte versie van het document moeilijk kunt lezen, kunt u de pdf-versie downloaden van de website. In de pdf-versie kunt u de letters op het scherm aanpassen tot een grootte die u prettiger vindt.

Neem voor meer informatie over het onderdeel, bijvoorbeeld meldingen over veiligheid en terugroepingen, contact op met uw Invacare-vertegenwoordiger. Zie de adressen achter in dit document.

In geval zich een ernstig incident met het onderdeel voordoet, dient u de fabrikant en de bevoegde instantie in uw land daarvan op de hoogte te brengen.

1.2 Symbolen in deze handleiding

In deze handleiding worden symbolen en signaalwoorden gebruikt die van toepassing zijn op gevaren of onveilige handelingen die kunnen leiden tot persoonlijk letsel of schade aan eigendommen. Zie de onderstaande informatie voor de definities van de signaalwoorden.



WAARSCHUWING!

Duidt op een gevaarlijke situatie die kan leiden tot ernstig letsel of overlijden als de situatie niet wordt vermeden.



VOORZICHTIG!

Duidt op een gevaarlijke situatie die kan leiden tot licht of klein letsel als de situatie niet wordt vermeden.



LET OP!

Duidt op een gevaarlijke situatie die kan leiden tot schade aan eigendommen als de situatie niet wordt vermeden.



Tips en aanbevelingen

Nuttige tips, adviezen en informatie voor een efficiënt, probleemloos gebruik.



Gereedschap

De vereiste gereedschappen en onderdelen die u nodig hebt voor het verrichten van bepaalde werkzaamheden.

Overige symbolen

(Niet van toepassing voor alle handleidingen)



Verantwoordelijke persoon in het VK

Geeft aan dat een product niet in het Verenigd Koninkrijk is vervaardigd.



Triman

Geeft de regels aan voor recyclen en sorteren van producten (alleen relevant voor Frankrijk).

1.3 Garantie

De garantievoorzwaarden maken deel uit van de algemene voorwaarden die gelden voor het land waarin het product wordt verkocht.

1.4 Levensduur

De verwachte levensduur van dit product is vijf jaar, mits het strikt overeenkomstig het bedoelde gebruik wordt gebruikt, zoals beschreven in dit document, en als aan alle onderhouds- en servicevereisten wordt voldaan. De verwachte levensduur kan worden verlengd als het product voorzichtig wordt gebruikt en goed wordt onderhouden en als technische en wetenschappelijke ontwikkelingen niet leiden tot technische beperkingen. De levensduur kan ook aanzienlijk afnemen door extreem of onjuist gebruik. De verwachte levensduur voor dit product vormt geen aanvullende garantie.

1.5 Aansprakelijkheidsbeperking

Invacare aanvaardt geen aansprakelijkheid voor schade veroorzaakt door:

- Niet in acht nemen van de gebruikershandleiding
- Verkeerd gebruik
- Normale slijtage
- Verkeerde montage of afstelling door de koper of een derde
- Technische aanpassingen
- Niet-geautoriseerde wijzigingen en/of gebruik van ongeschikte reserve-onderdelen

1.6 Algemene veiligheidsvoorschriften



WAARSCHUWING!

Risico op letsel of beschadiging van de elektrische rolstoel

Het is belangrijk dat u deze apparatuur pas installeert, onderhoudt of bedient nadat u alle instructies en alle handleidingen hebt gelezen die beschikbaar zijn voor dit product en voor alle andere producten die u samen met dit product gebruikt of installeert.

— Volg de instructies in de gebruikershandleidingen op.

**WAARSCHUWING!****Risico op ernstig letsel, schade aan de elektrische rolstoel of aan de omgeving**

De elektrische rolstoel kan door verkeerde instellingen oncontroleerbaar of instabiel worden. Een ongecontroleerde of instabiele elektrische rolstoel kan een onveilige situatie, zoals een ongeluk, veroorzaken.

- De elektrische rolstoel mag uitsluitend worden afgesteld door gekwalificeerde technici of door personen die volledig op de hoogte zijn van de programmeringsparameters, het afstelproces, de configuratie van de elektrische rolstoel en de vaardigheden van de bestuurder.
- Het mobiliteitshulpmiddel mag uitsluitend in droge omstandigheden worden afgesteld.

**WAARSCHUWING!****Risico op letsel of beschadiging van de elektrische rolstoel**

Risico op onbedoelde beweging van de elektrische rolstoel of het zittingsysteem wanneer losse persoonlijke bezittingen (zoals sieraden en sjaals) rond de joystick verstrikt raken.

- Zorg dat losse voorwerpen uit de buurt van de joystick zijn als uw elektrische rolstoel ingeschakeld is.
- Schakel uw elektrische rolstoel onmiddellijk uit om elke beweging te stoppen.

**VOORZICHTIG!****Risico op letsel door hete oppervlakken**

Bedieningskastmodule kan heet worden bij langdurige blootstelling aan sterk zonlicht.

- Stel de elektrische rolstoel niet gedurende lange periodes bloot aan direct zonlicht.

**WAARSCHUWING!****Risico op letsel of schade als gevolg van kortsluiting**

Zelfs als het systeem is uitgeschakeld, kunnen de connectorpinnen van kabels die op de stroommodule zijn aangesloten, nog onder stroom staan.

- Laat pinnen van kabels die onder stroom staan in de ingang zitten, zet ze vast of dek ze af (met niet-geleidende materialen), zodat ze niet door mensen kunnen worden aangeraakt en geen kortsluiting kunnen veroorzaken door contact met andere materialen.
- Wanneer kabels met pinnen die onder stroom staan moeten worden ontkoppeld, bijvoorbeeld wanneer de buskabel van de bedieningskast om veiligheidsredenen moet worden verwijderd, zorg er dan voor dat u de pinnen vastzet of afdekt (met niet-geleidende materialen).

**VOORZICHTIG!****Risico op letsel door onbedoelde beweging**

Het is wenselijk dat de elektrische rolstoel, die is uitgerust met een Gyro-module, een rijfunctie met uitgeschakelde Gyro heeft. Als de elektrische rolstoel in een bewegend voertuig (zoals een boot, bus of trein) wordt gebruikt, werkt de Gyro-functie mogelijk niet en kunnen rijopdrachten resulteren in onbedoelde beweging van de elektrische rolstoel.

- Wanneer u in een bewegend voertuig rijdt, kies dan een rijfunctie met uitgeschakelde Gyros.
- Als de elektrische rolstoel geen rijfunctie met uitgeschakelde Gyro heeft, kunt u contact opnemen met de Invacare-leverancier.

! **LET OP!**

Als u de connectorpinnen aanraakt, kunnen ze verontreinigd raken of beschadigd raken door elektrostatische ontlading.
— Raak de connectorpinnen niet aan.

! **LET OP!**

Het product bevat geen onderdelen waaraan de gebruiker onderhoud kan uitvoeren.
— Probeer niet om onderdelen te openen of te demonteren.

2 Onderdelen

2.1 Gebruikersinterface DLX-REM500

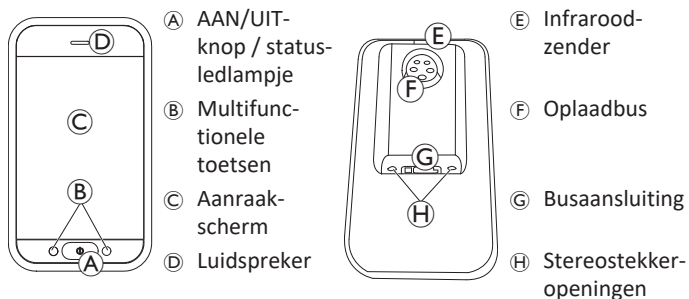

2.2 Overzicht scherm samenstelling

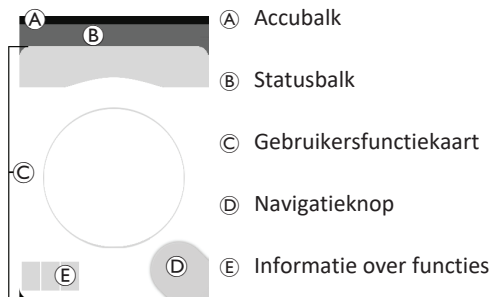

2.2.1 Accubalk

De accubalk is een grafische weergave van het actuele accuvermogen en geeft, wanneer een acculader is aangesloten, de laadtoestand van de accu weer.



De accubalk is groen wanneer het accuvermogen tussen 60 en 100% is.



De accubalk is oranje wanneer het accuvermogen tussen 20 en 59% is.



De accubalk is rood wanneer het accuvermogen minder dan 20% is.



Bezig met opladen.

2.2.2 Statusbalk



- A Profielnaam
- B Tijd
- C Statusinformatie

Profielnaam

De profielnaam kan alleen door de leverancier worden ingesteld.

Tijd

De tijd wordt weergegeven als 12- of 24-uursklok. Die wordt ingesteld op basis van de gecoördineerde wereldtijd (UTC) en een tijdverschil op basis van de locatie (land) van de gebruiker. De UTC wordt automatisch ingesteld wanneer een systeem wordt aangesloten op een programmeer- en diagnostisch instrument. Het op land gebaseerde tijdverschil wordt ingesteld via het menuscherm van de bedieningskastmodule. Zie 4.2.4 *Instellingen configureren*, pagina 24.

Statusinformatie

De statusinformatie geeft de actuele status van het LiNX-systeem weer met statuspictogrammen.

 Hiermee krijgt u de melding dat een rijblokkering actief is. Een rijblokkering is een toestand waarin de elektrische rolstoel niet kan rijden. Zie *4.15.3 Snelheidsbegrenzing en zittingfunctieblokkering, pagina 63* voor meer informatie over blokkeringen en vertragingen.

 Hiermee krijgt u de melding dat een snelheidsbeperking actief is. Een snelheidsbeperking is een veiligheidsmaatregel die voorkomt dat de rolstoel op de maximumsnelheid kan rijden. In plaats daarvan mag de elektrische rolstoel op een lagere snelheid rijden voor de duur van de actieve rijvertraging. Zie *4.15.3 Snelheidsbegrenzing en zittingfunctieblokkering, pagina 63* voor meer informatie over blokkeringen en vertragingen.

 Hiermee krijgt u de melding dat een fout is opgetreden. Het nummer geeft het type fout aan. Zie *6.1.1 Foutcodes en diagnosecodes, pagina 104* voor meer informatie over foutcodes.

 Hiermee krijgt u de melding dat een zittingblokkering actief is. Een zittingblokkering is een toestand waarin de elektrische rolstoel niet meer bediend kan worden. Zie *4.15.3 Snelheidsbegrenzing en zittingfunctieblokkering, pagina 63* voor meer informatie over blokkeringen en vertragingen.

 Dit geeft aan dat de Bluetooth-connectiviteit is uitgeschakeld. Zie *4.21 Bluetooth uitschakelen, pagina 98* voor meer informatie over het uitschakelen van Bluetooth.

Drie waarschuwingen met betrekking tot de accu worden rechts in de statusbalk weergegeven. Zie *4.22.1 Waarschuwingen voor de accu's, pagina 100*.

2.2.3 Overzicht gebruikersfunctiekaart

Links- of rechtshandig

Bij het LiNX-systeem is het mogelijk om de functiekaarten aan te passen aan linkshandige of rechtshandige gebruikers. Zie *4.2 Menuscherf, pagina 21*.



In de volgende handleiding worden alleen de functiekaarten voor rechtshandigen weergegeven. Alle knoppen hebben dezelfde functies voor rechts- en linkshandigen, dus de beschrijvingen kunnen ook voor linkshandige gebruikers gebruikt worden.

Koptekst functiekaart







Het functiekaarttype wordt geïdentificeerd aan de hand van de kleur van de koptekst van de functiekaart:

- groen geeft een rijkaart aan,
- oranje een zittingkaart,
- blauw een connectiviteitskaart en
- paars staat voor een speciale functiekaart.

Het pictogram **A** geeft het type primaire invoer aan.

De tekst **B** kan door uw leverancier worden ingesteld en kan worden gebruikt om de functie een naam te geven.



Indicator A	Type primaire invoer
	DLX-REM400 of DLX-REM500
	DLX-REM2xx, DLX-CR400 of DLX-CR400LF
	DLX-ACU200
	Invoermodule of interface van derden
	Hoofdbediening
	Zuig-en-blaasmodule
	Gebruikersschakelaar

Rijkaart





Rijkaarten kunnen vooraf worden ingesteld met verschillende maximale snelheden die aansluiten op uw behoeften en uw omgeving. Een rijkaart met een vooraf ingestelde lagere maximale snelheid kan bijvoorbeeld binnenshuis worden gebruikt, en een rijkaart met een vooraf ingestelde hoge maximumsnelheid buitenshuis. Daarnaast kunt u de vooraf ingestelde maximale snelheid zelf regelen; raadpleeg [4.7.2 De maximumsnelheid regelen](#), pagina 41.

Met een rijkaart kunt u ook de claxon gebruiken en de verlichting bedienen. Zie [4.10 De functies voor de verlichting en de claxon gebruiken](#), pagina 51.

De snelheidsmeter/kilometerteller-functie wordt door de fabrikant ingeschakeld. Als de fabrikant dit niet heeft gedaan, wordt de snelheid/afstand niet aangegeven. Als de functie wel is ingeschakeld, kunt u voor weergave van de snelheidsmeter of de kilometerteller kiezen. U kunt hiervoor metrische of imperiale eenheden instellen. Zie [4.2.4 Instellingen configureren](#), pagina 24.

0.0 km/h	De snelheidsmeter in stilstand.
3.8 km/h	Tijdens het rijden wordt op de snelheidsmeter de actuele snelheid van de rolstoel weergegeven.
12km	De kilometerteller toont de afstand die de rolstoel heeft afgelegd sinds de laatste reset of overgang naar nul. De weergave van de kilometerteller loopt op tot maximaal 9999 km of miles, waarna die overschakelt op nul. De kilometerteller kan op elk gewenst moment terug worden gezet naar nul. Zie 4.2.5 <i>Kilometerteller configureren, pagina 27.</i>

In de informatie over functies wordt ofwel de modus met een vaste rijnsnelheid weergegeven (zie 4.9 *Rijmodus met een vaste snelheid, pagina 43*) of het gyrosymbool (zie onderstaande tabel).

geen symbool	De gyro is niet op het systeem aangesloten of is niet voor rijden geactiveerd.
	Gyro uitgeschakeld.
	Gyro ingeschakeld.

Zittingkaart



Zittingkaarten zijn bedoeld voor de bediening van de elektrische-zittingfuncties. Zie 4.15.1 *Via zittingkaarten, pagina 57.*

Connectiviteitskaart

Functie voor muisbediening



Functie voor schakelaarbediening



Met connectiviteitskaarten kunt u met externe apparaten communiceren. De bedieningskast ondersteunt de volgende connectiviteitsfuncties: muisbediening en schakelaarbediening. Deze functies zijn standaard uitgeschakeld. Neem contact op met uw leverancier om de configuratie te wijzigen.

Met de muisbediening kunt u de cursor besturen op een pc- of laptopscherm via gebruikersinvoer op de rolstoel, zoals de joystick op de bedieningskast of een externe joystick.

Schakelaarbediening is een toegankelijkheidsfunctie waarmee u op uw iOS- of Android-apparaat kunt navigeren en items kunt selecteren met behulp van de joystick op de bedieningskast of het aanraakscherm.

Voor meer informatie over de connectiviteitskaarten en hoe u die moet gebruiken, zie 4.16 *Connectiviteitskaarten configureren*, pagina 64, 4.17 *Muisbediening*, pagina 71 en 4.18 *Schakelaarbediening*, pagina 75.

Speciale functiekaart

Met een speciale functiekaart kunt u systeemfuncties (zoals verlichting en claxon) bedienen, evenals opdrachten geven met externe invoerapparaten. U kunt speciale functiekaarten gebruiken voor de invoer van opdrachten met zowel drie kwadranten (3Q) als vier kwadranten (4Q).

Voorbeeld van een speciale functiekaart voor navigatie met drie kwadranten (3Q)

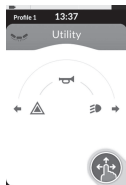

Voorbeeld van een speciale functiekaart voor navigatie met vier kwadranten (4Q)



Met een speciale functiekaart kunt u per kwadrant twee opdrachten geven, overeenkomstig de duur dat de gebruikersinvoer actief is:

- Ⓐ Kort drukken en
- Ⓑ Lang drukken.

Deze functie is standaard alleen ingeschakeld voor rolstoelconfiguraties met een extern invoerapparaat dat kan worden gebruikt om de claxon of verlichting te bedienen. Neem contact op met uw leverancier om de configuratie te wijzigen en de door u gewenste bediening in te stellen.

Zie 4.11 *Lichtfuncties en claxon bedienen via de speciale functiekaart*, pagina 54 voor een voorbeeld van dagelijks gebruik van een speciale functiekaart.

Indeling

Gebruikersfunctiekaarten zijn geordend in rijen met profielen. Elk profiel kan gebruikersfunctiekaarten bevatten. Deze kaarten kunnen van hetzelfde type zijn, bijvoorbeeld allemaal rijkaarten, of een combinatie van rij-, zitting- en connectiviteitskaarten.

Het maximaal aantal functiekaarten voor alle profielen is 40. In een configuratie met vijf profielen kan elk profiel bijvoorbeeld acht functiekaarten bevatten.

	Functiekaarten					
	F1	F2	F3	F4	F5	F6
Profiel en	P1					
	P2					
	P3					
	P4					

2.3 Navigatieknop

Afhankelijk van de configuratie van de bedieningskastmodule en de behoeften van de gebruiker wordt de navigatieknop links onder of rechtsonder in het scherm weergegeven.

Wanneer geactiveerd, verandert de kleur van de navigatieknop van grijs naar blauw.

De navigatieknop heeft twee belangrijke functies:

1. Een visuele indicatie van de geconfigureerde interactiemodus.



Geconfigureerd voor de veeg-en-tikacties
Dat betekent dat met vegen en tikken op het scherm verschillende functies worden geactiveerd.



Geconfigureerd voor de tikacties
Dat betekent dat met alleen tikken op het scherm verschillende functies worden geactiveerd. Vegende bewegingen worden genegeerd.



Voor meer informatie over het wijzigen van de interactiemodus raadpleegt u hoofdstuk 4.2.4 *Instellingen configureren, pagina 24.*

2. Een navigatiefunctie is afhankelijk van context en activeringsduur. Door het kort indrukken van de navigatieknop, bijvoorbeeld, tijdens het bekijken van een actieve gebruikersfunctiekaart wordt de voorbeeldkaart weergegeven; raadpleeg 4.3 *Functies selecteren, pagina 28.* Door lang indrukken wordt het statusscherm geopend; raadpleeg 4.2.4 *Instellingen configureren, pagina 24.*

Naast het aanraakscherm kan externe invoer worden gebruikt voor interactie met het systeem; raadpleeg 4.20 *Secundaire besturingssystemen gebruiken, pagina 82.*

2.4 Labels op het product

Labels op onderdelen van Dynamic Controls

Bij Dynamic Controls-onderdelen bevinden de labels zich aan de achterzijde van het onderdeel. Afhankelijk van het model zijn niet alle labels beschikbaar.

Achterzijde van de DLX-IN500-invoermodule

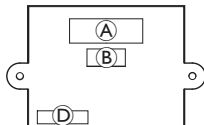

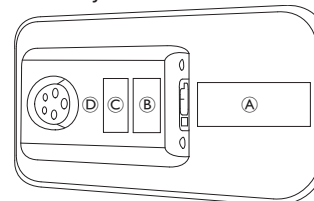

Achterzijde van de DLX-REM500



A		Productlabel met: <ol style="list-style-type: none"> 1. Onderdeelnummer 2. Logo van Dynamic Controls 3. Onderdeelbeschrijving van Dynamic Controls 4. Website van Dynamic Controls 	<ol style="list-style-type: none"> 5. Serienummer 6. Waarschuwing om de handleiding vóór gebruik te lezen 7. IP-codering 8. AEEA-symbool
B		Label met hardware- en toepassingsversie: <ol style="list-style-type: none"> 1. Hardwareversie 2. Hoofdversie hardware 	<ol style="list-style-type: none"> 3. Subversie hardware 4. Toepassingsversie 5. Hoofdversie toepassing 6. Subversie toepassing
C		Productlabel met: <ul style="list-style-type: none"> • Website van Dynamic Controls 	<ul style="list-style-type: none"> • Bluetooth-registratie van Dynamic Controls
D		Antivandalismezegel.	

Verklaring van de symbolen op de labels

	<p>Dit is het AEEA-symbool (richtlijn voor de afvoer van elektrische en elektronische apparatuur). Dit product is geleverd door een milieubewuste fabrikant. Dit product bevat mogelijk stoffen die schadelijk kunnen zijn voor het milieu wanneer ze worden achtergelaten op plaatsen (stortplaatsen) die volgens de wetgeving daarvoor niet geschikt zijn.</p> <ul style="list-style-type: none"> • Dit product bevat het symbool met de doorgekruiste afvalcontainer om u aan te moedigen dit product zo veel mogelijk te recyclen. • Wij hopen dat u voldoende milieubewust bent om dit product na de levensduur naar een afvalverwerkingsstation te brengen.
IPX4	De beschermingsklasse van de behuizing m.b.t. het binnendringen van vloeistoffen.
	Een aanbeveling die u erop wijst dat u de instructiehandleiding moet lezen alvorens de module te gebruiken.

Serienummer en productiedatum

Het serienummer van een Dynamic Controls-product bevat zowel de productiedatum als het unieke serienummer van de betreffende module.

S/N: A14132800



De indeling is **MJJnnnnnn**, waarbij:

- **M** staat voor de productiemaand, uitgedrukt in de letters A tot en met L (A = jan, B = feb, C = maart enz.),
- **JJ** staat voor het productiejaar, en
- **nnnnnn** een uniek opeenvolgend nummer van zes cijfers is.

In bovenstaand voorbeeld begint het serienummer van de bedieningskast met A14, wat wil zeggen dat de module in januari 2014 werd geproduceerd, met daarachter de unieke cijferreeks 132800.

Labels op onderdelen van Adaptive Switch Labs

Bij Adaptive Switch Labs-onderdelen bevinden de labels zich aan de linkerachterzijde van het onderdeel (hoofdbediening) of de interfacekast. Afhankelijk van het gebruikte onderdeel zijn niet alle labels beschikbaar.

	<p>Productlabel (hoofdbediening) met:</p> <ul style="list-style-type: none"> • A: logo van Adaptive Switch Labs • B: serienummer 	<div style="border: 1px solid black; padding: 5px; font-size: small;"> <p>Contains FCC ID: A8TBM7152 This device complies with Part 15 of the FCC Rules. Operation is subject to the following 2 conditions: (1) This device must accept any interference received, (2) This device must accept any interferences that may cause undesired operation.</p> </div>	<p>Productlabel met:</p> <ul style="list-style-type: none"> • Bluetooth-registratie van Adaptive Switch Labs • Informatie over voorwaarden
	<p>Productlabel (interfacekasten) met:</p> <ul style="list-style-type: none"> • A: modelnummer • B: serienummer • C: logo van Adaptive Switch Labs • D: contactinformatie van Adaptive Switch Labs 		

3 Montage

3.1 Algemene informatie over de installatie

De taken die in dit hoofdstuk worden beschreven, hebben betrekking op de initiële installatie en moeten door opgeleide en bevoegde onderhoudstechnici worden uitgevoerd. Deze taken mogen niet door de gebruiker worden uitgevoerd.

3.1.1 Voorwaardelijke bedienings-input/output (bedienings-i/o)

De individuele programmering van de rolstoel met een van de LiNX Access-tools moet worden uitgevoerd door een gekwalificeerde technicus.

Het LiNX-systeem ondersteunt nu voorwaardelijke bedienings-i/O, een uitbreiding van het huidige, altijd op regels gebaseerde model waarbij een enkele outputactie altijd wordt geactiveerd als reactie op een enkele inputactie. Met de introductie van voorwaardelijke bedienings-i/o kan een gekwalificeerde technicus nu het volgende instellen:

- Meerdere altijd-regels - een of meer outputs worden altijd geactiveerd met een enkele input,
- voorwaardelijke regels - een of meer outputs worden geactiveerd met een enkele input als de opgegeven voorwaarden waar zijn,
- voorwaardelijke/anders-regels - een output wordt geactiveerd vanuit een enkele input als een gespecificeerde voorwaarde waar is, anders (anders) wordt een alternatieve output geactiveerd als dezelfde gespecificeerde voorwaarde onwaar is.

Voorwaardelijke i/o heeft twee voordelen. Ten eerste kan één input nu meerdere outputs activeren. Ten tweede kunnen bedieningsinputs nu breder worden ingezet. Eén input kan meerdere toepassingen hebben, afhankelijk van de gespecificeerde voorwaarden.

Dit houdt in dat een input kan worden gebruikt om één bepaalde output te activeren als het systeem zich in de ene toestand of functie bevindt en een andere output kan activeren als het systeem zich in een andere toestand of functie bevindt. Een Buddy Button die wordt gebruikt om een rolstoel te stoppen tijdens het rijden, kan bijvoorbeeld ook worden gebruikt om de beweging van een zitting uit te breiden in een zittingfunctie.

3.2 Kabels

Om de rolstoel op een veilige en betrouwbare manier te kunnen gebruiken, moeten kabels en kabelbomen volgens de basisprincipes voor het aanleggen van voedingskabels worden geïnstalleerd.

Kabels moeten tussen hun aansluitpunt en eventuele buigpunten worden vastgezet, zodat de aansluitpunten tijdens het buigen niet onder spanning komen te staan.



VOORZICHTIG!

Risico op lichamelijk letsel en schade aan de bedieningskast

Beschadigde kabels hebben een hogere weerstand. Een beschadigde kabel kan plaatselijk heet worden of vonken genereren, waardoor brandbaar materiaal in de omgeving vlam kan vatten.

- Bij de installatie moet ervoor worden gezorgd dat de voedingskabels, waaronder de buskabel, niet beschadigd kunnen raken en niet in aanraking kunnen komen met brandbare materialen.

! **LET OP!**

- Kabels en bedieningskastmodules kunnen beschadigd raken als ze niet correct zijn geplaatst.
- Leg kabels en bedieningskastmodules zodanig aan dat deze niet worden blootgesteld aan fysieke krachten of beschadigingen, doordat deze bijvoorbeeld ergens achter blijven haken, geplet worden, bekneld raken of tegen voorwerpen aanbotsen of erlangs schuren.

Alle kabels moeten worden voorzien van de nodige trekontlasting en de grenzen voor mechanische krachten die voor de kabels en kabelbomen gelden, mogen niet worden overschreden.

Zorg ervoor dat connectoren en aansluitingen worden beschermd tegen spatwater en binnendringend water. Kabels met contrastekkers moeten in horizontale of neerwaartse richting worden geplaatst. Zorg ervoor dat alle connectoren volledig zijn aangesloten.



VOORZICHTIG!
Risico op lichamelijk letsel en schade aan de bedieningskast

- Zelfs als het systeem is uitgeschakeld, kunnen de connectorpinnen van kabels die op de stroommodule zijn aangesloten, nog onder stroom staan.
- Laat connectorpinnen die onder stroom staan in het contact zitten of dek deze af, zodat deze niet door mensen kunnen worden aangeraakt en geen kortsluiting kunnen veroorzaken door contact met andere materialen.

Zorg ervoor dat de kabels niet buiten de rolstoel uitsteken, zodat deze niet verstrikt kunnen raken of door voorwerpen kunnen worden beschadigd. Let met name op bij rolstoelen met beweegbare onderdelen, zoals een zitlift.



WAARSCHUWING!

- Risico op letsel of schade als gevolg van kortsluiting**
Continu contact tussen gebruiker en kabel kan resulteren in een gerafelde kabelhuls. Dit verhoogt het risico op elektrische schokken.
- Leid kabels nooit langs plaatsen waar deze voortdurend contact maken met de eindgebruiker.

V voorkom dat de buskabel en aansluitpunten bij het plaatsen van de buskabel te zeer onder trekspanning komen te staan. De kabel moet zo min mogelijk worden gebogen, zodat de levensduur wordt verlengd en onbedoelde schade beperkt blijft.



LET OP!

- Door regelmatig buigen kan de buskabel beschadigd raken.
- Het wordt aangeraden de buskabel te ondersteunen met een kabelketting op plaatsen waar de kabel regelmatig wordt gebogen. De ketting mag niet verder kunnen uitrekken dan de lengte van de buskabel. De kracht die op de kabel wordt uitgeoefend om deze te buigen, mag niet groter zijn dan 10 N.



Er dienen geschikte tests te worden uitgevoerd om de verwachte levensduur en het inspectie- en onderhoudsschema te bepalen/bevestigen.

3.3 De bedieningskast aansluiten

**VOORZICHTIG!****Risico op onbedoeld stoppen**

Als de stekker van de kabel van de bedieningskast beschadigd is, kan de kabel van de bedieningskast losraken tijdens het rijden. De bedieningskast kan vermogen verliezen, plotseling uitschakelen en een onbedoelde stop veroorzaken.

- Controleer de stekker van de bedieningskast altijd op schade. Neem direct contact op met uw leverancier in geval van schade.

**LET OP!**

De stekker van de bedieningskast en de aansluiting passen op slechts één manier op elkaar.

- Duw ze niet te hard op elkaar.

1. Duw voorzichtig om de stekker van de kabel van de bedieningskast en de aansluiting op elkaar aan te sluiten met een hoorbare klik.

4 Gebruik

4.1 De bedieningskast in-/uitschakelen

De bedieningskast inschakelen

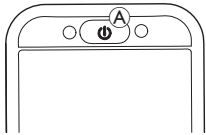

1. Druk op de AAN/UIT-toets **A**.



2. Het beginscherm brandt.

Het statusledlampje in de AAN/UIT-knop brandt groen als bij het opstarten geen fout is opgetreden. Na een paar seconden kan het scherm gebruikt worden.

Als het systeem een fout bevat tijdens het inschakelen, geeft het statusledlampje de fout aan met een rood knipperend lampje en wordt een foutpictogram op de statusbalk weergegeven. Raadpleeg [6.1.1 Foutcodes en diagnosecodes, pagina 104](#) voor meer informatie over foutaanduidingen.

De bedieningskast uitschakelen



1. Druk op de AAN/UIT-toets **A**.
Het afsluitscherm wordt weergegeven.
Na een paar seconden wordt de bedieningskast uitgeschakeld.

Bedieningskastmodule voor begeleiders

Als uw rolstoel is voorzien van een bedieningskastmodule voor begeleiders (DLX-ACU200) en als die is ingeschakeld, wordt een overlay voor de bedieningskastmodule voor begeleiders weergegeven. Ook wordt het statusledlampje in de AAN/UIT-knop in de primaire bedieningskast uitgeschakeld.

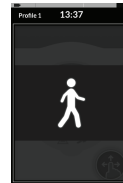

1. Druk op de AAN/UIT-knop **A** van de primaire bedieningskast om de besturing weer over te nemen.

De bedieningskastmodule voor begeleiders schakelt automatisch uit.



Voor meer informatie over het gebruik van de bedieningskastmodule voor begeleiders raadpleegt u de handleiding bij de bedieningskastmodule voor begeleiders.

4.2 Menuschermb

Het menuschermb openen



1. Houd uw vinger op navigatieknop **A** totdat het menuschermb verschijnt.

Het menuschermb sluiten

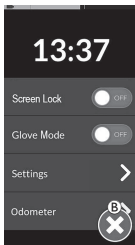

1. Tik op knop **B** om het menuschermb te sluiten.

Het menuschermb configureren

De bedieningskast kan worden geconfigureerd in het menuschermb. Het menuschermb biedt verschillende instellingen.

		Invoer	Functie
	A	Clock (Klok)	Tijd weergeven en instellen. Zie 4.2.2 <i>Tijd instellen</i> , pagina 23.
	B	Screen Lock (Schermvergrendeling)	Schermbvergrendeling activeren. Zie 4.2.3 <i>Schermb vergrendelen om onbedoelde bewegingen te voorkomen</i> , pagina 23.
	C	Glove Mode (Handschoenmodus)	Handschoenmodus activeren. Het aanraakschermb wordt gevoeliger, zodat u het schermb kunt gebruiken met handschoenen aan.
	D	Settings (Instellingen)	Menu instellingen openen Voor configuratie-instellingen zie 4.2.4 <i>Instellingen configureren</i> , pagina 24.
	E	Odometer (Kilometerteller)	Totale afgelegde afstand bekijken, kilometerteller opnieuw instellen, eenheden selecteren. Zie 4.2.5 <i>Kilometerteller configureren</i> , pagina 27.

4.2.1 Bedieningselementen op het menu scherm

Knoppen





Knoppen worden gebruikt om een actie uit te voeren, zoals  om het scherm te sluiten.

Voorbeeld van een knop



1. Tik op knop  om de actie uit te voeren.

Momenteel worden de volgende knoppen gebruikt op het scherm van de bedieningskast:

Symbol	Actie	Symbol	Actie
	Sluit het scherm.		Open het volgende scherm/niveau. Dit verschijnt alleen als een menu-invoer verdere instellingen toestaat.
	Ga terug naar het vorige scherm.		Verhoog of verlaag de uur- of minuutwaarde op de klok.

Schakelaars

Schakelaars worden gebruikt om tussen twee verschillende toestanden te schakelen, zoals **AAN** en **UIT**. De huidige toestand is te zien op het scherm.

Voorbeeld van een schakelaar





1. Tik op schakelaar  om de toestand te wijzigen.

Schuifregelaars

Schuifregelaars worden gebruikt om de waarde van een instelling geleidelijk te wijzigen.

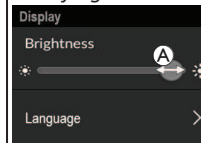
Voorbeeld van een schuifregelaar



1. Tik en houd uw vinger op het rondje  in de schuifregelaar.
2. Veeg het rondje naar rechts om de waarde te verhogen. Veeg het rondje naar links om de waarde te verlagen.

4.2.2 Tijd instellen

1. Tik op de klok om de tijd te bewerken. In de modus Tijd bewerken geeft de klok de tijdkiezer weer. De waarden voor uur en minuten kunnen onafhankelijk van elkaar worden gewijzigd.

2. Tik op de pijlen **A** om de uurwaarde te wijzigen of op **B** om de minuutwaarde te wijzigen.

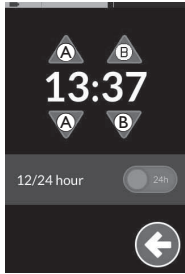

3. Tik indien nodig op schakelaar **C** om tussen 12- en 24-uursweergave te schakelen.

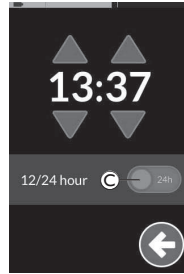

24-uurs
klok

12-uurs
klok

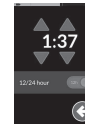
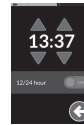

4. Tik op knop **D** om terug te gaan naar het menuscherm.

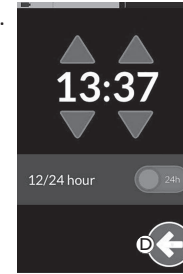

4.2.3 Scherm vergrendelen om onbedoelde bewegingen te voorkomen

De schermvergrendeling is een veiligheidsfunctie die de gebruiker kan activeren om te voorkomen dat andere mensen per ongeluk of opzettelijk aan het aanraakscherm komen. Deze functie voorkomt ook onbedoelde bewegingen als gevolg van regen of andere vloeistoffen die op het aanraakscherm terecht kunnen komen.

Wanneer de schermvergrendeling is geactiveerd, blijft het scherm normaal in beeld, maar reageert het niet op vegen of tikken.



 Schakel de bedieningskast uit en weer in om de schermvergrendeling te deactiveren. Houd het aanraakscherm droog om er zeker van te zijn dat het scherm tijdens gebruik goed reageert.

4.2.4 Instellingen configureren

In het menu **Settings (Instellingen)** kunt u instellingen in meerdere categorieën wijzigen:

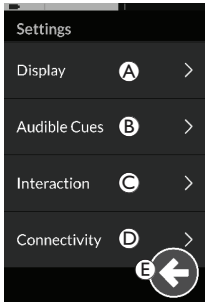
		Invoer	Functie
	(A)	Display	Display-instellingen openen
	(B)	Audible Cues (Hoorbare signalen)	Instellingen voor hoorbare signalen openen
	(C)	Interaction (Interactie)	Interactie-instellingen openen
	(D)	Connectivity (Connectiviteit)	Connectiviteitsinstellingen openen
	(E)	Back (Terug)	Terug naar het vorige niveau

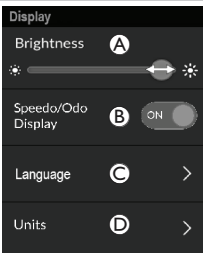

Display

		Invoer	Functie
	(A)	Brightness (Helderheid)	De helderheid van het beeldscherm verhogen of verlagen
	(B)	Speedo/Odo Display (Weergave snelheid/afstand)	Informatie van de snelheidsmeter/kilometerteller op rijkaarten weergeven
	(C)	Language (Taal)	De taal van het menu wijzigen
	(D)	Units (Eenheden)	Eenheden selecteren

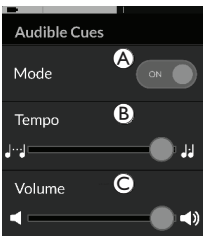
Audible Cues (Hoorbare signalen) (Voor meer informatie over hoorbare signalen, zie 4.19 Hoorbare signalen, pagina 79.)

		Invoer	Functie
	(A)	Mode (Modus)	Selecteer On (Aan) om hoorbare signalen te activeren en Off (Uit) om hoorbare signalen uit te schakelen.
	(B)	Tempo (optioneel)	Pas de snelheid aan waarmee hoorbare signalen worden afgespeeld: naar links voor langzamer en naar rechts voor sneller.
	(C)	Volume	Stel het volume van hoorbare signalen in. Op de REM500 worden twee volume-instellingen weergegeven, één voor de luidspreker voor en één voor de luidspreker achter.

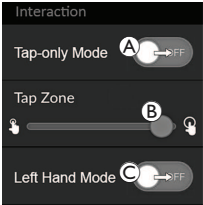
Interaction (Interactie)

		Invoer	Functie
	Ⓐ	Tap-Only Mode (Modus voor alleen tikken)	Schakel tussen de modus voor alleen tikken en de veeg-en-tikmodus.
	Ⓑ	Tap Zone (Tikzone)	<p>Definieert het gebied waarbinnen een tikactie op het aanraakscherm wordt gedetecteerd. Hiermee stelt u het gebied rond het punt van het eerste contact in, waarin een tik wordt herkend. Buiten dit gebied wordt continu contact beschouwd als vegen/verslepen.</p> <p>Aanbeveling:</p> <ul style="list-style-type: none"> Grote behendigheid → Lage waarde (kleine tikzone) Bepaalde behendigheid → Hoge waarde (grote tikzone) <p> Deze parameter verandert het gebied rond de vaste punten (knoppen, koppelingen enz.) niet. Deze is alleen bedoeld voor het gebied rond het eerste contactpunt bij het tikken of vegen.</p>
	Ⓒ	Left Hand Mode (Linkerhandmodus)	Schakel tussen de linker- en rechterhand voor het gebruik van de bedieningskast. Wanneer de schakelaar op ON (AAN) staat, worden alle bedieningsknoppen (navigatieknop, snelheidsschuif, lichtknoppen enz.) aan de linkerkant van het scherm weergegeven, zodat ze met links kunnen worden bediend.

Connectivity (Connectiviteit) Voor meer informatie over connectiviteitsinstellingen, zie *4.16 Connectiviteitskaarten configureren, pagina 64*.

4.2.5 Kilometerteller configureren

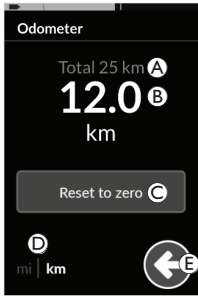

- (A) Gemeten totale afstand
- (B) Ritmeter
- (C) Reset-knop
- (D) Eenheden selecteren
- (E) Terug

De weergegeven gemeten totale afstand heeft betrekking op het opgetelde totaal van alle ritten.

 De gemeten totale afstand kan niet vanuit dit scherm worden gereset. Neem voor het resetten van deze waarde contact op met uw leverancier.

De ritmeter toont de waarde van de huidige rit. Dit is de waarde die op de rijkaarten wordt weergegeven.

Kilometerteller resetten



Houd uw vinger op navigatieknop (A) om het menuscherm te openen.



Tik op de **Odometer**-knop (B).

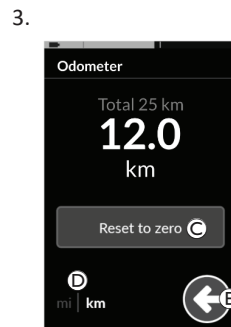

Tik op **Reset to zero (Resetten naar nul)** (C) om de tripwaarde te resetten.

Eenheden wijzigen

Raak de eenhedenkeuzeschakelaar (D) aan om de weergegeven eenheden te wijzigen. **mi** voor mijlen, **km** voor kilometers. Tik op knop (E) om terug te gaan naar het menuscherm.

 De eenheden kunnen ook worden ingesteld via de configuratie-instellingen voor het display. Zie *4.2.4 Instellingen configureren, pagina 24.*

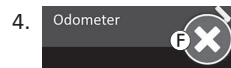

Tik op knop (F) om het menuscherm te sluiten.

4.3 Functies selecteren

U kunt een functiekaart vinden en selecteren door door profielen en functies te navigeren. U kunt verschillende navigatiemethodes gebruiken, afhankelijk van uw behoeften en mogelijkheden. Deze methodes zijn onder te verdelen in twee groepen:

- directe navigatie en
- indirecte navigatie.

Hoe u door het LiNX-systeem navigeert, hangt af van de configuratie van de navigatieknop. Raadpleeg [2.3 Navigatieknop, pagina 13](#) voor meer informatie over de mogelijke configuraties.

4.3.1 Blokkeringen voor wisselen van functie



Functiewissel geblokkeerd is een veiligheidsfunctie die voorkomt dat de rolstoel of zitting per ongeluk beweegt, in het volgende geval:

- als een functiewissel moet worden uitgevoerd terwijl de gebruiker een actie uitvoert via de actieve functie.



De gebruiker moet de huidige actie voltooien voordat van functie kan worden gewisseld. Anders wordt als overlay het bericht weergegeven dat wisselen van functie is geblokkeerd.

4.4 Directe navigatie gebruiken

Met directe navigatie kunt u een functie selecteren door langs de profielen en functies van het systeem te navigeren met behulp van het aanraakscherm of andere geprogrammeerde schakelaars die aan besturingsacties zijn gekoppeld. Er zijn verschillende methodes voor directe navigatie beschikbaar:

- veeg-en-tikmodus
- modus voor alleen tikken
- besturingsapparaten (CI, control inputs)



Bij elke methode navigeert u door profielen en functies door van een actieve functiekaart naar een volgende functiekaart te gaan.



Directe navigatie wordt niet gebruikt via actieve gebruikersinvoer (bv. met bedieningskast), aangezien de actieve gebruikersinvoer wordt gebruikt om alleen de actieve functiekaart te bedienen (bv. de bedieningskast verplaatsen om te rijden). In plaats daarvan navigeert de gebruiker door de profielen en functies met het aanraakscherm of andere besturingsapparaten.

4.4.1 Veeg-en-tikmodus

Van functiekaart wisselen

1.  Veeg over het scherm of tik op de navigatieknop om de voorbeeldweergave van de kaart te openen.
2.  Veeg naar links of rechts om over te schakelen naar andere functiekaarten.
3. Tik op de geselecteerde functiekaart, tik op de navigatieknop of wacht een paar seconden om de geselecteerde functiekaart te activeren.

Profiel wijzigen

- Profiel 1



↓

Profiel 2



↕

Profiel 3



↓

Profiel 4



2. Veeg naar links of rechts om over te schakelen naar andere functiekaarten.

3. Tik op de geselecteerde functiekaart, tik op de navigatieknop of wacht een paar seconden om de geselecteerde functiekaart te activeren.

Veeg omhoog of omlaag om een ander profiel te activeren. De schermweergave is gericht op de eerste functiekaart of op de laatst gebruikte functiekaart in het profiel, afhankelijk van hoe de programmering is ingesteld.

4.4.2 Modus voor alleen tikken

Van functiekaart wisselen

- 

Tik op de navigatieknop (kort ingedrukt) om de voorbeeldweergave van de kaart te openen.
- 

Tik links of rechts van de kaart in het midden van het scherm om over te schakelen op een andere functiekaart.

3. Tik op de geselecteerde functiekaart, tik op de navigatieknop of wacht een paar seconden om de geselecteerde functiekaart te activeren.

Profiel wijzigen

- Profiel 1



↓

Profiel 2



↕

Profiel 3



↓

Profiel 4



2. Tik op de navigatieknop of wacht een paar seconden om de geselecteerde functiekaart te activeren.

Tik boven of onder de functiekaart in het midden van het scherm om een ander profiel te activeren. De schermweergave is gericht op de eerste functiekaart of op de laatst gebruikte functiekaart in het profiel, afhankelijk van hoe de programmering is ingesteld.

4.4.3 Besturingsapparaat (CI)

Een besturingsapparaat kan elke externe schakelaar zijn, bijvoorbeeld een eivormige schakelaar of een lipschakelaar bij een zuig-en-blaas-hoofdbediening.

1. Kort ingedrukt om over te schakelen naar een andere functiekaart.
2. Lang ingedrukt om over te schakelen naar een ander profiel.

Er wordt geen voorbeeldkaart weergegeven. De functiekaarten veranderen en worden onmiddellijk actief.

4.5 Indirecte navigatie gebruiken

Bij indirecte navigatie kunt u zonder het aanraakscherm door verschillende profielen en functiekaarten navigeren, met behulp van het actieve invoerapparaat voor gebruikers (zoals een hoofdbediening).

Standaard is de indirecte navigatie uitgeschakeld. Neem contact op met uw leverancier als indirecte navigatie moet worden ingeschakeld.

Er zijn verschillende methodes voor indirecte navigatie:

- menukeuze (in lijst- of rasterweergave)
- menuscan (in lijst- of rasterweergave)

Lijstweergave



In de lijstweergave worden de menu-items in een of twee verticale keuzelijsten weergegeven: één lijst bevat de profielen en de volgende lijst de functies van het geselecteerde profiel. Als de achtergrond van een menu-item blauw is, kunt u het selecteren.

Rasterweergave

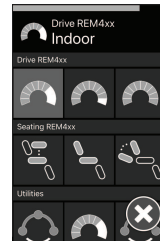

In de rasterweergave worden de menu-items, zowel de profielen (rijen) als de functies (kolommen), samen in één raster weergegeven. Anders dan in de lijstweergave, waar alleen verticale navigatie mogelijk is, kunt u in de rasterweergave zowel verticaal als horizontaal navigeren. Dit maakt het eenvoudiger om tussen profielen en functies te schakelen. Als de achtergrond van een menu-item blauw is, kunt u het selecteren.



In de rasterweergave kan maar een beperkt aantal profielen en functies tegelijk worden weergegeven. Als er meer functies en profielen beschikbaar zijn, kunt u deze weergeven door naar beneden (profielen) of naar rechts (functies) te navigeren.

Navigatie-invoer

Standaard wordt de indirecte navigatie gestart via een besturingsapparaat (control input, CI), zoals een eivormige schakelaar.



Als **Time-out navigatie** is ingeschakeld door de leverancier, start de indirecte navigatie automatisch na een periode zonder gebruikersactiviteit. De duur van deze periode kan worden ingesteld door de leverancier en wordt weergegeven door een time-outaanduiding **A**.



Laatste/eerste functie
 →
 geen omloop



Navigatie door functiekaarten kan zo worden ingesteld dat wanneer u aan het eind van een profiel bent, het navigatiemenu wordt weergegeven en niet weer opnieuw met de functiekaarten wordt begonnen. Dit gedrag moet door de leverancier worden ingeschakeld.



Als u de volgende functiekaart selecteert terwijl u bij de laatste functiekaart in een profiel bent, of als u de vorige functiekaart selecteert terwijl u bij de eerste functiekaart van het profiel bent, wordt het navigatiemenu weergegeven in plaats van de volgende/vorige functie.

4.5.1 Toewijzing kwadranten

Net als bij de rijfunctie is er een verschil tussen bediening met drie kwadranten (3Q) en met vier kwadranten (4Q).

	4Q: joystick, zuig- en blaasmodule, zuig-en-blaashoofdbediening	3Q: hoofdbediening (geen voorwaartse invoer), nabijheidsbediening met vier schakelaars
Menukeuze: Lijstweergave	<ul style="list-style-type: none"> • links: terug naar vorig menu • rechts: selecteren • achteruit: menu-onderdeel onder • vooruit: menu-onderdeel boven 	<ul style="list-style-type: none"> • links: selecteren • rechts: menu-onderdeel onder • achteruit: uitgeschakeld • vooruit: uitgeschakeld
Menukeuze: Rasterweergave	<ul style="list-style-type: none"> • kort links: functie links • lang links: menu verlaten • kort rechts: functie rechts • lang rechts: selecteren • achteruit: profiel onder • vooruit: profiel boven 	<ul style="list-style-type: none"> • kort links: selecteren • lang links: menu verlaten • kort rechts: functie rechts • lang rechts: profiel onder • achteruit: uitgeschakeld • vooruit: uitgeschakeld
Menuscan: Lijstweergave	<ul style="list-style-type: none"> • links: selecteren • rechts: selecteren • achteruit: selecteren • vooruit: selecteren 	<ul style="list-style-type: none"> • links: selecteren • rechts: selecteren • achteruit: uitgeschakeld • vooruit: uitgeschakeld
Menuscan: Rasterweergave	<ul style="list-style-type: none"> • links: selecteren • rechts: selecteren • achteruit: selecteren • vooruit: selecteren 	<ul style="list-style-type: none"> • links: selecteren • rechts: selecteren • achteruit: uitgeschakeld • vooruit: uitgeschakeld

4.5.2 Menukeuze

Bij menukeuze kunt u zowel navigatie-items als functiekaarten selecteren.

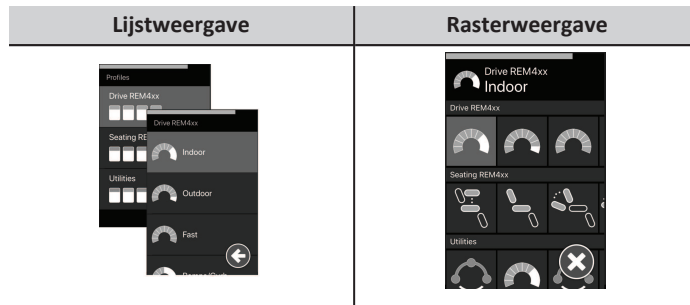

4Q-bediening in lijstweergave

1. Ga naar de navigatiemodus.

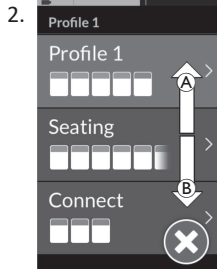

Geef een voorwaartse opdracht **A** of een achterwaartse opdracht **B** om tussen profielen te schakelen.

2.

3.

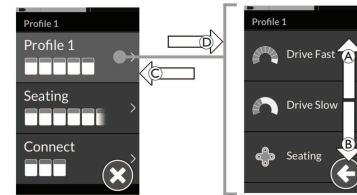

Geef een opdracht naar rechts **D** om een profiel te selecteren. Het functiekaartmenu wordt geopend.

Geef een voorwaartse opdracht **A** of een achterwaartse opdracht **B** om tussen functiekaarten te schakelen.

Geef een opdracht naar links **C** om terug te gaan naar het vorige menu.

4.

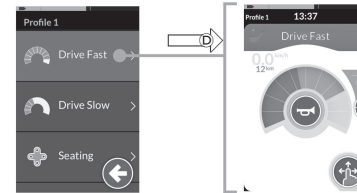

Geef een opdracht naar rechts **D** om een functiekaart te selecteren.

3Q-bediening in lijstweergave

1. Ga naar de navigatiemodus.

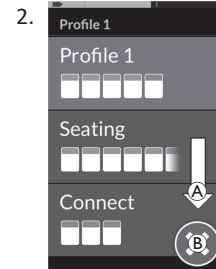

Geef een opdracht naar rechts **A** om het profiel te wijzigen.

Als u het profielmenu wilt sluiten, geeft u een opdracht naar rechts totdat de knop Afsluiten **B** is geselecteerd. Geef een opdracht naar links om het profielmenu te sluiten.

3.

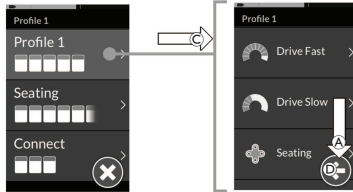

Geef een opdracht naar links © om een profiel te selecteren.
Geef een opdracht naar rechts Ⓐ om de functiekaart te wijzigen.

4. Als u terug wilt naar het profielmenu, geeft u een opdracht naar rechts totdat de knop Terug Ⓓ is geselecteerd.
Geef een opdracht naar links om terug te gaan naar het profielmenu.

5.

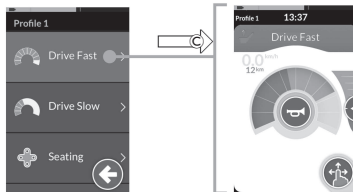

Geef een opdracht naar links © om een functiekaart te selecteren.

4Q-bediening in rasterweergave

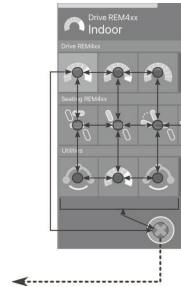

1. Ga naar de navigatiemodus.
2. Geef een opdracht om door de profielen en functies te navigeren.
 - a. Geef een korte opdracht naar links of rechts om horizontaal te navigeren.
 - b. Geef een voorwaartse of achterwaartse opdracht om verticaal te navigeren.
3. Geef een lange opdracht naar rechts om een functie te selecteren.
4. Geef een lange opdracht naar links om de navigatiemodus te verlaten.

3Q-bediening in rasterweergave

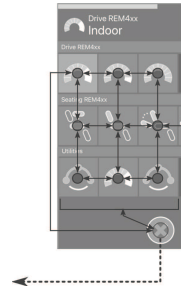

1. Ga naar de navigatiemodus.
2. Geef een opdracht om door de profielen en functies te navigeren. Met 3Q-bediening kunt u in één richting horizontaal en in één richting verticaal navigeren.
 - a. Geef een korte opdracht naar rechts om horizontaal naar de volgende functie te navigeren.
 - b. Geef een lange opdracht naar rechts om verticaal naar het profiel eronder te navigeren.
3. Geef een korte opdracht naar links om een functie te selecteren.
4. Geef een lange opdracht naar links om de navigatiemodus te verlaten.

4.5.3 Navigatie-invoerpunten bij menukeuze

Lijstweergave

NIP = navigatie-invoerpunt

FK = functiekaart

NIP: Eerste profiel

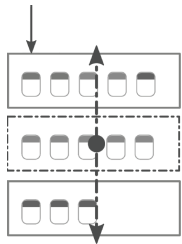

selecteer profiel
→
terug
←

NIP: Eerste functie in actief profiel

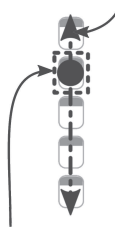

NIP: Actieve gebruikersfunctie

Geselecteerde FK

selecteer FK
→
time-out/CI
←



Er zijn verschillende navigatie-invoerpunten:

- Als de navigatie-invoer is ingesteld op **First Profile (Eerste profiel)**, start de menuselectie bij het eerste profiel in het profielmenu. U selecteert een profiel voordat u naar het geselecteerde functiekaartmenu van het profiel gaat. U kunt vervolgens een functiekaart uit het functiekaartmenu selecteren of teruggaan naar het profielmenu om een ander profiel te selecteren.
- Als de navigatie-invoer is ingesteld op **Active User Function (Actieve gebruikersfunctie)**, start de menuselectie bij de op dat moment geselecteerde functiekaart in het functiekaartmenu. Daar kunt u ervoor kiezen om door het functiekaartmenu te navigeren, een functiekaart te selecteren of verder te gaan naar het profielmenu om een ander profiel te selecteren.
- Als de navigatie-invoer is ingesteld op **First Function in Active Profile (Eerste functie in actief profiel)**, start de menuselectie bij de eerste functie in het op dat moment geselecteerde profiel. Daar kunt u ervoor kiezen om door het functiekaartmenu te navigeren, een functiekaart te selecteren of verder te gaan naar het profielmenu om een ander profiel te selecteren.

Rasterweergave

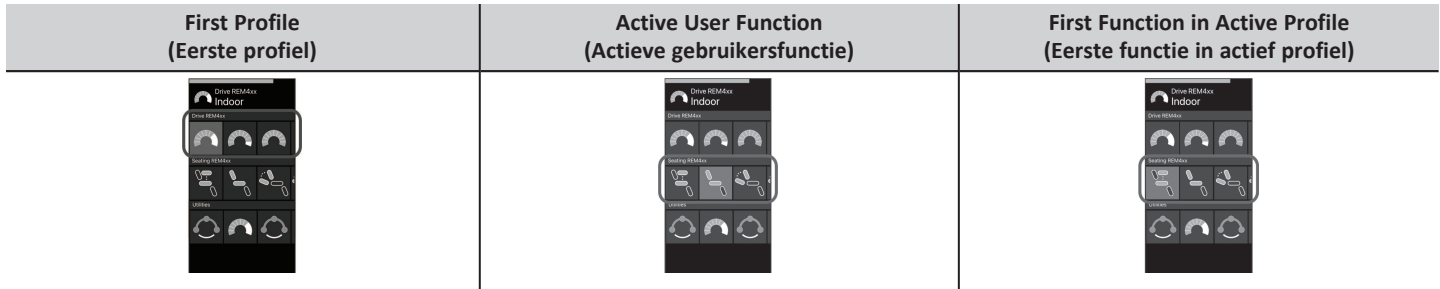

Er zijn verschillende navigatie-invoerpunten:

- Als de navigatie-invoer is ingesteld op **First Profile (Eerste profiel)**, start de menuselectie bij de eerste functie in het eerste profiel. Vanaf hier hebt u de keuze om tussen functies en profielen te navigeren voordat u een functie selecteert.
- Als de navigatie-invoer is ingesteld op **Active User Function (Actieve gebruikersfunctie)**, start de menuselectie bij de op dat moment geselecteerde functie. Vanaf hier hebt u de keuze om tussen functies en profielen te navigeren voordat u een functie selecteert.
- Als de navigatie-invoer is ingesteld op **First Function in Active Profile (Eerste functie in actief profiel)**, start de menuselectie bij de eerste functie in het op dat moment geselecteerde profiel. Vanaf hier hebt u de keuze om tussen functies en profielen te navigeren voordat u een functie selecteert.

4.5.4 Menuscan

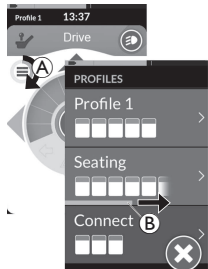

Bij een menuscan voert het systeem de navigatie uit en selecteert u de functiekaart. Met de menuscan kunt u semiautomatisch door de menu's van de profielen en functiekaarten navigeren door telkens één menuoptie (of navigatiebesturing) weer te geven. Voor elk weergegeven menu-item kunt u kiezen of u het wilt selecteren of negeren. Als u het negeert, wordt even later het volgende menu-item weergegeven op het aanraakscherm. De periode is door de leverancier ingesteld.

Met een ring **A** of een balk **B** wordt aangegeven hoe lang het duurt voordat het volgende item wordt weergegeven.



Elk menu wordt een ingesteld aantal keren herhaald. Dit aantal is door uw leverancier ingesteld. Als geen selectie is gemaakt wanneer het ingestelde aantal herhalingen is bereikt, krijgt het systeem een niet-actieve status en dat wordt aangegeven met bovenstaande overlay.

Het systeem kan overgaan op de niet-actieve status via het profielmenu of het functiekaartmenu. U kunt de niet-actieve status opheffen door een opdracht te selecteren. Wanneer u de niet-actieve status opheft, keert het systeem terug naar het profiel- of functiemenu, afhankelijk van de instelling voor navigatie-invoer. Voor meer informatie over navigatie-invoer, raadpleeg 4.5.5 *Navigatie-invoerpunten in Menuscan, pagina 38*.

Bediening in lijstweergave

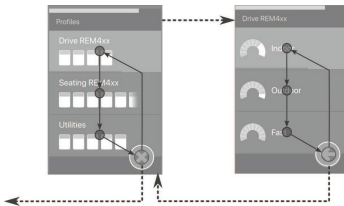

Bij een menuscan in de lijstweergave worden menu-items weergegeven in een van de volgende twee lijsten: profielen of functies. Wanneer u een van deze lijsten opent, navigeert het systeem automatisch door de menu-items, van boven naar beneden, waarbij steeds één menu-item kort wordt gemarkeerd. De duur tussen het markeren van menu-items wordt ingesteld door de leverancier.

Wanneer een menuoptie gemarkeerd is, kunt u ervoor kiezen om deze te selecteren of te negeren. Als u een menu-item negeert, wordt na korte tijd het volgende menu-item eronder gemarkeerd. Om van de profiellijst naar de functielijst te gaan, moet u een gemarkeerd profiel selecteren.

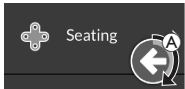

In de profiellijst wordt de afsluitknop gemarkeerd na het markeren van het laatste profiel in de lijst. Als u zich in de functielijst bevindt, wordt de knop Terug gemarkeerd nadat de laatste functie in de lijst is gemarkeerd.

1. Selecteert het navigatie-item  als dit wordt weergegeven.

Bediening in rasterweergave

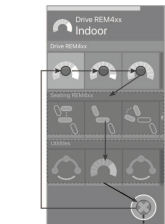

Bij een menuscan in de rasterweergave worden de menu-items - profielen en functies tegelijk - in één raster weergegeven. Het systeem navigeert automatisch door de menu-items, waarbij het van links naar rechts beweegt wanneer het zich in een profiel bevindt, en van boven naar beneden door de profielen wanneer er geen profiel is geselecteerd.

Wanneer een menuoptie (profiel of functie) gemarkeerd is, kunt u ervoor kiezen om deze te selecteren of te negeren. Als u een gemarkeerd profiel negeert, wordt het volgende menu-item eronder gemarkeerd. Als u een gemarkeerde functie negeert, wordt na korte tijd de volgende functie rechts ervan gemarkeerd. De duur tussen het markeren van menu-items wordt ingesteld door de leverancier.

Als alle functies in een profiel worden genegeerd, keert het systeem terug naar het markeren van alleen profielen. Nadat het laatste profiel is gemarkeerd, wordt de knop Sluiten gemarkeerd.

4.5.5 Navigatie-invoerpunten in Menu'scan

Navigatie-invoerpunt = NIP

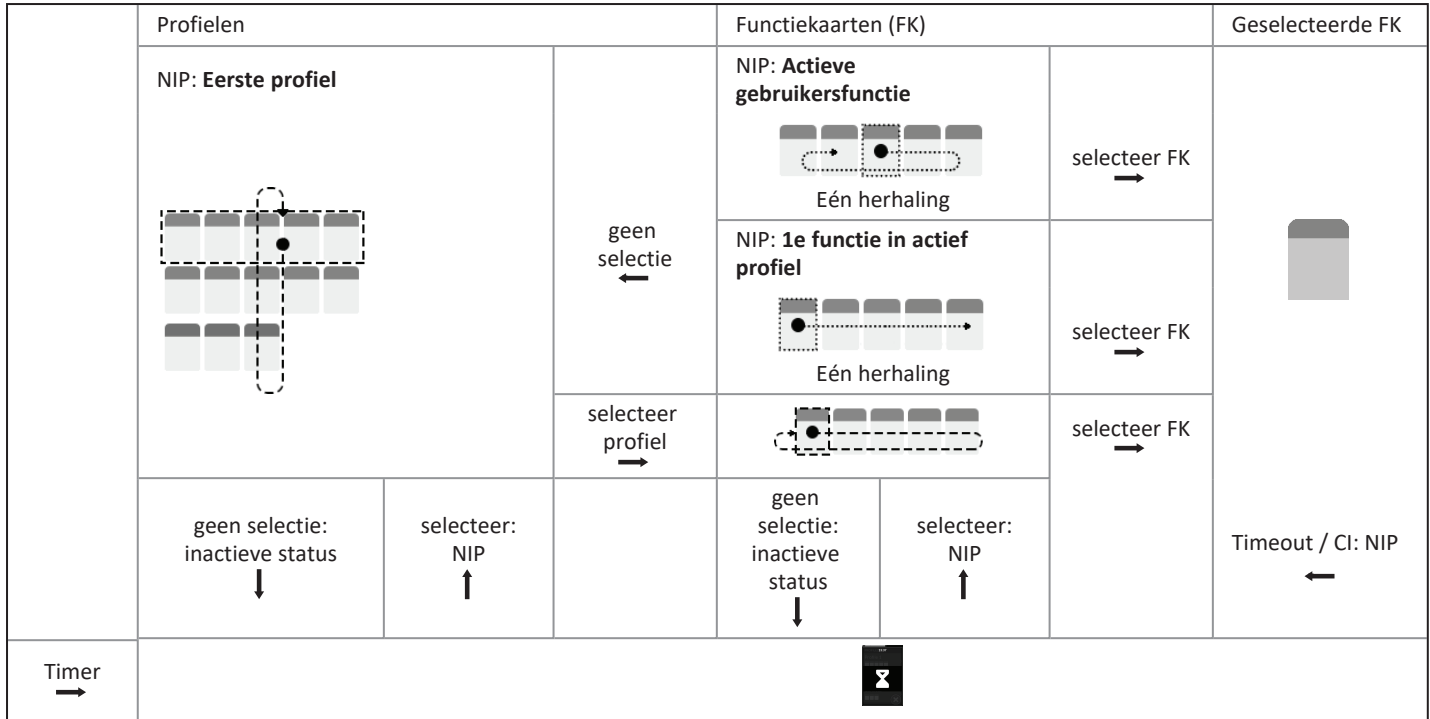

Navigatie-invoerpunten

Er zijn verschillende navigatie-invoerpunten:

- Als de navigatie-invoer is ingesteld op **First Profile (Eerste profiel)**, wordt het eerste item in het profielmenu weergegeven op het aanraakscherm. Als dit item niet wordt geselecteerd, doorloopt het systeem het volledige profielmenu tot een profiel wordt geselecteerd of totdat het aantal herhalingen is bereikt, en dan geeft het systeem de niet-actieve status weer. Als een profiel wordt geselecteerd voordat het systeem de niet-actieve status krijgt, toont het systeem het eerste item in het functiekaartmenu. Als dit item niet wordt geselecteerd, doorloopt het systeem het volledige functiekaartmenu tot een functiekaart wordt geselecteerd of totdat het aantal herhalingen is bereikt, en dan geeft het systeem de niet-actieve status weer.
- Als de navigatie-invoer is ingesteld op **Active User Function (Actieve gebruikersfunctie)**, wordt de op dat moment geselecteerde functiekaart weergegeven op het aanraakscherm. Als deze functiekaart niet wordt geselecteerd, doorloopt het systeem nogmaals de resterende functiekaartitems in het profiel, indien nodig, beginnend bij het laatste menu-item en eindigend bij het eerste. Tijdens deze enkelvoudige herhaling moet een functiekaart worden geselecteerd, anders keert het systeem terug naar het profielmenu. Als het systeem terugkeert naar het profielmenu, wordt het eerste item in het profielmenu weergegeven op het aanraakscherm. Als dit item niet wordt geselecteerd, doorloopt het systeem het volledige profielmenu tot een profiel wordt geselecteerd of totdat het aantal herhalingen is bereikt, en dan geeft het systeem de niet-actieve status weer. Als een profiel wordt geselecteerd voordat het systeem de niet-actieve status krijgt, toont het systeem het eerste item in het functiekaartmenu. Als dit item niet wordt geselecteerd, doorloopt het systeem het volledige functiekaartmenu tot een functiekaart wordt geselecteerd of totdat het aantal herhalingen is bereikt, en dan geeft het systeem de niet-actieve status weer.
- Als de navigatie-invoer is ingesteld op **First Function in Active Profile (Eerste functie in actief profiel)**, wordt de eerste functiekaart in het op dat moment geselecteerde profiel weergegeven op het aanraakscherm. Als deze functiekaart niet wordt geselecteerd, doorloopt het systeem nogmaals de resterende functiekaarten in het profiel. Tijdens deze eenmalige herhaling moet een functiekaart worden geselecteerd, anders keert het systeem terug naar het profielmenu. Als het systeem terugkeert naar het profielmenu, wordt het eerste item in het profielmenu weergegeven op het aanraakscherm. Als dit item niet wordt geselecteerd, doorloopt het systeem het volledige profielmenu tot een profiel wordt geselecteerd of totdat het aantal herhalingen is bereikt, en dan geeft het systeem de niet-actieve status weer. Als een profiel wordt geselecteerd voordat het systeem de niet-actieve status krijgt, toont het systeem het eerste item in het functiekaartmenu. Als dit item niet wordt geselecteerd, doorloopt het systeem het volledige functiekaartmenu tot een functiekaart wordt geselecteerd of totdat het aantal herhalingen is bereikt, en dan geeft het systeem de niet-actieve status weer.

4.6 De multifunctionele toetsen gebruiken

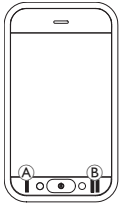

Standaard kunt u profielen en functiekaarten wijzigen met de multifunctionele knoppen.

1. Druk op de linkerknop **A** om naar het volgende profiel te gaan.
2. Druk op de rechterknop **B** om naar de volgende functiekaart te gaan.

4.7 Proportionele/afzonderlijke rijmodus

4.7.1 De joystick gebruiken

De DLX-REM500 zelf is alleen een aanraakscherm zonder een joystick. Rijbewegingen worden uitgevoerd door externe besturingssystemen.



De volgende uitleg is alleen van toepassing op externe besturingssystemen met een joystick. Voor informatie over het gebruik van externe besturingssystemen zonder joystick, zoals een hoofdbediening, raadpleegt u *4.20 Secundaire besturingssystemen gebruiken, pagina 82*.

Met de externe joystick worden de richting en de snelheid van de rolstoel bestuurd.

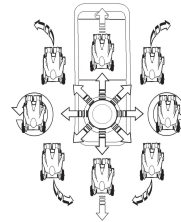

De richting waarin de externe joystick vanuit de neutrale stand (midden) wordt verplaatst, bepaalt de richting waarin de rolstoel gaat rijden.

Als de externe joystick wordt losgelaten terwijl deze niet in de neutrale stand staat, schakelt de externe joystick automatisch terug naar de neutrale stand en komt de rolstoel geleidelijk tot stilstand.

De joystick kan ook worden gebruikt om het systeem uit de slaapmodus te halen, indien deze parameter door de leverancier is ingeschakeld. Zie *4.14 De slaapmodus, pagina 56*.

Proportionele rijmodus

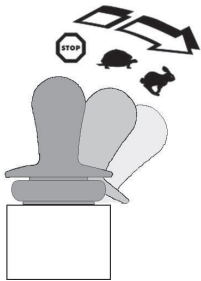

De snelheid van de rolstoel verandert proportioneel mee met de verplaatsingen van de externe joystick. Hoe verder de externe joystick uit de neutrale stand wordt verplaatst, hoe sneller de rolstoel rijdt.

Als de externe joystick weer in de neutrale stand wordt teruggezet, komt de rolstoel geleidelijk tot stilstand.

Als het te moeilijk is om de externe joystick volledig in alle richtingen te bewegen, kan uw leverancier de werking van de joystick aanpassen. Daarbij wordt de externe joystick zo afgesteld dat hij minder ver hoeft te worden bewogen om in een of meer kwadranten een volledige opdracht te geven. Bij het aanpassen van de werking van de joystick kan elke kwadrant afzonderlijk worden geconfigureerd.

Afzonderlijke rijmodus

De snelheid van de rolstoel wordt vooraf geregeld door de maximumsnelheid in te stellen; raadpleeg 4.7.2 *De maximumsnelheid regelen*, pagina 41.

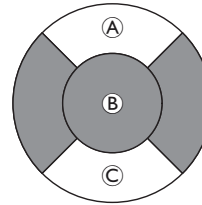

De snelheid wordt geactiveerd wanneer u de externe joystick voorbij een configureerbare drempel B beweegt in het kwadrant voor vooruit rijden A of achteruit rijden C. De rolstoel bereikt de vooraf ingestelde maximumsnelheid zonder dat u de joystick nog verder hoeft te bewegen. De drempel voor de joystick kan door de leverancier worden ingesteld.

Als de externe joystick weer in de neutrale stand wordt teruggezet, komt de rolstoel geleidelijk tot stilstand.

4.7.2 De maximumsnelheid regelen

De snelheidsregeling is onderverdeeld in tien segmenten die staan voor het snelheidsbereik van de rolstoel. Elk segment kan worden weergegeven in één van de drie kleuren.



- De groene sectie A geeft het snelheidsbereik weer, dat wordt bepaald door het instelpunt E op de snelheidsregeling D.
- De gele sectie B geeft het vooraf ingestelde maximale snelheidsbereik C weer, afhankelijk van de programmering van de rijkaart.

- De grijze sectie ⑥ geeft aan dat het totale maximale snelheidsbereik van de rolstoel niet is bereikt in de besturingsfunctie in kwestie.

Bij elke rijkaart kunt u, afhankelijk van uw behoefte, de vooraf ingestelde maximale snelheid zelf regelen.
1.

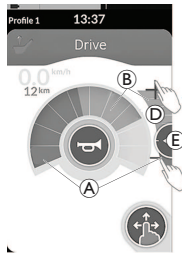

Veeg-en-tikmodus	Modus voor alleen tikken
Schuif het instelpunt ⑤ omhoog of omlaag als de veeg-en-tikmodus aanstaat.	Tik op de onder- of bovenkant van de snelheidsregeling ④ als de modus voor alleen tikken aanstaat. De plus- en minsymbolen geven aan waar u moet tikken.

Het deel van de groene ④ en gele secties ⑤ op de snelheidsmeter en de snelheidsregeling komen overeen met de positie van het instelpunt ⑤.



Zodra u begint te rijden, verdwijnen de snelheidsregeling en de navigatieknop van het scherm. De actuele snelheid wordt op de snelheidsmeter weergegeven, mits deze functie is ingeschakeld.



De weergave van de snelheidsmeter/kilometerteller is een nieuwe functie die nu beschikbaar is voor LiNX MR6.0. Deze functie vervangt de uitslaande snelheidsmeter die voorheen rondom de snelheidsregeling werd weergegeven.

- Als zowel de firmware als het configuratiebestand nieuwer zijn dan versie 5.1.10 wordt de nieuwe snelheidsmeter/kilometerteller weergegeven als deze functie is ingeschakeld.
- Als zowel de firmware als het configuratiebestand ouder of gelijk zijn aan versie 5.1.10 wordt de oude snelheidsindicatie weergegeven.
- Als zowel de firmware nieuwer is dan versie 5.1.10 en het configuratiebestand ouder of gelijk is aan versie 5.1.10 wordt er geen snelheidsindicatie weergegeven.

4.8 Noodstop

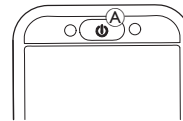

- Indien tijdens de rit op de toets AAN/UIT ① wordt gedrukt, wordt een noodstop gemaakt. Pas daarna wordt de bedieningskast uitgeschakeld.

4.9 Rijmodus met een vaste snelheid

Met de rijmodi met een vaste snelheid kunt u voorwaartse of achterwaartse snelheid aanhouden, zodat u kunt rijden zonder steeds een besturingsopdracht te moeten geven.

! LET OP!

Wanneer u de stand naar voren of naar achteren zet, rijdt de rolstoel met een constante snelheid voor- of achteruit en blijft hij op die constante snelheid rijden totdat van een van het volgende sprake is:

- de externe stopschakelaar wordt ingedrukt (raadpleeg 4.9.1 Externe stopschakelaar, pagina 44),
- de noodstop wordt geactiveerd (raadpleeg 4.8 Noodstop, pagina 42),
- een stand in tegengestelde richting (achteruit als u vooruit rijdt of vooruit als u achteruit rijdt) wordt gezet of
- de time-out voor vastgezette aansturing is verstreken.

 Om potentieel gevaarlijke situaties te voorkomen, raadt Invacare aan dat u vertrouwd raakt met de rijmodus met een vaste snelheid, vooral met opdrachten om de rolstoel te stoppen.

 De term 'opdracht' die in deze handleiding wordt gebruikt, betekent de van het type bediening afhankelijke input, bijv. joystickbewegingen of zuig- en blaasopdrachten, zie 4.20.6 De zuig-en-blaashoofdbediening gebruiken, pagina 88 voor meer informatie over de zuig- en blaasmodule en zuig-en-blaashoofdbediening.

 Standaard is de rijmodus met een vaste snelheid vooraf ingesteld in combinatie met alleen de zuig-en-blaas-module en met de zuig-en-blaas-hoofdbediening. Bij alle andere typen besturingssystemen is de rijmodus met een vaste snelheid niet de standaard, maar kan die worden ingeschakeld door uw leverancier.



Elke rijfunctie kan door uw leverancier worden voorzien van een rijmodus met een vaste snelheid. Er zijn zes rijmodi met een vaste snelheid, die linksonder op de rijkaart staan aangegeven met de symbolen die in onderstaande tabel staan aangegeven.

	1 stap omhoog		3 stappen omhoog/omlaag
	3 stappen omhoog		5 stappen omhoog/omlaag
	5 stappen omhoog		Cruisecontrol

 De time-outperiode voor aansturing met een vaste snelheid wordt herstart wanneer een opvolgende besturingsopdracht wordt gegeven.

 De time-out voor aansturing met een vaste snelheid wordt door de leverancier ingesteld. Als u de parameter wilt wijzigen, neemt u contact op met uw leverancier.

Omkeeropdrachten

De rolstoel kan worden bestuurd in de rijmodus met een vaste rijsnelheid. Als u wilt keren, blijft de rolstoel in de rijmodus met een vaste snelheid en reageert hij ook op de keeropdracht gedurende de duur dat de opdracht tot omkeren is gegeven. De time-outperiode voor aansturing met een vaste snelheid wordt herstart wanneer een keeropdracht wordt gegeven. Wanneer de time-out voor aansturing met een vaste snelheid is verstreken, stopt de rolstoel.

4.9.1 Externe stopschakelaar

Als u een rolstoel wilt instellen op vaste rijsnelheid, moet de rolstoel zijn voorzien van een externe stopschakelaar. Idealiter moet de externe stopschakelaar goed zichtbaar en goed bereikbaar zijn voor extra veiligheid van de gebruiker.

Testen van de externe stopschakelaar

Met de test met de externe stopschakelaar controleert u of die goed werkt. De test wordt een keer per energicyclus uitgevoerd wanneer:

- de elektrische rolstoel is ingeschakeld met een vaste rijsnelheid of
- een vaste rijsnelheid is geselecteerd na een rit zonder vaste rijsnelheid.

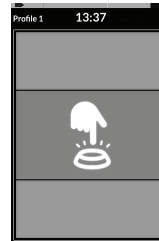

De test met de externe stopschakelaar wordt aangegeven met een schermoverlay.

1. Druk op de externe stopschakelaar om de test af te ronden.



De rolstoel rijdt niet tot de test met de externe stopschakelaar is geslaagd.

4.9.2 1 stap omhoog



In deze modus zorgt een enkele besturingsopdracht (vooruit of achteruit) ervoor dat de snelheid van de rolstoel versnelt naar de maximumsnelheid **A** van de geselecteerde rijkaart, en die snelheid wordt aangehouden gedurende de geprogrammeerde time-outperiode voor aansturing met een vaste snelheid zolang geen andere besturingsopdracht wordt gegeven.



Versnellen

1. Geef een besturingsopdracht in de gewenste richting (vooruit of achteruit).
2. Laat het besturingssysteem los. De snelheid van de rolstoel versnelt tot de maximumsnelheid van de geselecteerde rijkaart.

Vertragen

Als u de rolstoel laat stoppen, neemt de snelheid af tot nul in een normaal of langzaam tempo, afhankelijk van de vertragingsoopdracht (lange of korte opdracht) en of het optionele langzamere tempo door de leverancier is geconfigureerd.

Normaal tempo

1. Geef een lange besturingsopdracht, langer dan een seconde, in tegengestelde richting (achteruit als u vooruit rijdt of vooruit als u achteruit rijdt) of druk op de externe stopschakelaar.

Langzaam tempo

1. Geef een korte besturingsopdracht, korter dan een seconde, in tegengestelde richting (achteruit als u vooruit rijdt of vooruit als u achteruit rijdt) of laat de time-out voor aansturing met een vaste snelheid verstrijken.

Vertraging onderbreken

Als u gaat stoppen (behalve wanneer u een noodstop maakt of een besturingsinvoer gebruikt die is geconfigureerd voor stoppen), kunt u de vertraging altijd onderbreken en weer verder rijden.

1. Geef voordat de snelheid nul is de besturingsopdracht voor versnellen. De snelheid neemt dan weer toe tot de maximale rijnsnelheid van de geselecteerde rijkaart.

4.9.3 3 stappen omhoog



In deze modus kunt u één van de drie vaste snelheden doorlopen. De beschikbare snelheden zijn 33%, 67% en 100% van de maximale vooraf ingestelde achterwaartse of voorwaartse snelheid (A) van de geselecteerde rijkaart, en die snelheden worden aangehouden gedurende de geprogrammeerde time-outperiode voor aansturing met een vaste snelheid zolang geen andere besturingsopdracht wordt gegeven.

Versnellen

1. Geef een besturingsopdracht in de gewenste richting (vooruit of achteruit).
2. Laat het besturingssysteem los. De snelheid van de rolstoel versnelt tot 33% van de maximumsnelheid.
3. Geef een voorwaartse besturingsopdracht wanneer u vooruit rijdt of een achterwaartse besturingsopdracht wanneer u achteruit rijdt om te versnellen naar de volgende vaste snelheid.
4. Laat het besturingssysteem los. De nieuwe snelheid wordt aangehouden.

Vertragen

Als u de rolstoel laat stoppen, neemt de snelheid af tot nul in een normaal of langzaam tempo, afhankelijk van de vertragingsoopdracht (lange of korte opdracht) en of het optionele langzamere tempo door de leverancier is geconfigureerd.

Normaal tempo

1. Geef een lange besturingsopdracht, langer dan een seconde, in tegengestelde richting (achteruit als u vooruit rijdt of vooruit als u achteruit rijdt) of druk op de externe stopschakelaar.

Langzaam tempo

1. Geef een korte besturingsopdracht, korter dan een seconde, in tegengestelde richting (achteruit als u vooruit rijdt of vooruit als u achteruit rijdt) of laat de time-out voor aansturing met een vaste snelheid verstrijken.

Vertraging onderbreken

Als u gaat stoppen (behalve wanneer u een noodstop maakt of een besturingsinvoer gebruikt die is geconfigureerd voor stoppen), kunt u de vertraging altijd onderbreken en weer verder rijden.

1. Geef voordat de snelheid nul is de besturingsopdracht voor versnellen. De snelheid neemt dan weer toe tot de eerstvolgende hogere vaste snelheid.

4.9.4 5 stappen omhoog



In deze modus kunt u één van de vijf vaste snelheden doorlopen. De beschikbare snelheden zijn 20%, 40%, 60%, 80% en 100% van de maximale vooraf ingestelde achterwaartse of voorwaartse snelheid  van de geselecteerde rijkaart, en die snelheden worden aangehouden gedurende de geprogrammeerde time-outperiode voor aansturing met een vaste snelheid zolang geen andere besturingsopdracht wordt gegeven.

Versnellen

1. Geef een besturingsopdracht in de gewenste richting (vooruit of achteruit).
2. Laat het besturingssysteem los. De snelheid van de rolstoel versnelt tot 20% van de maximumsnelheid.
3. Geef een voorwaartse besturingsopdracht wanneer u vooruit rijdt of een achterwaartse besturingsopdracht wanneer u achteruit rijdt om te versnellen naar de volgende vaste snelheid.
4. Laat het besturingssysteem los. De nieuwe snelheid wordt aangehouden.

Vertragen

Als u de rolstoel laat stoppen, neemt de snelheid af tot nul in een normaal of langzaam tempo, afhankelijk van de vertragingsoopdracht (lange of korte opdracht) en of het optionele langzamere tempo door de leverancier is geconfigureerd.

Normaal tempo

1. Geef een lange besturingsopdracht, langer dan een seconde, in tegengestelde richting (achteruit als u vooruit rijdt of vooruit als u achteruit rijdt) of druk op de externe stopschakelaar.

Langzaam tempo

1. Geef een korte besturingsopdracht, korter dan een seconde, in tegengestelde richting (achteruit als u vooruit rijdt of vooruit als u achteruit rijdt) of laat de time-out voor aansturing met een vaste snelheid verstrijken.

Vertraging onderbreken

Als u gaat stoppen (behalve wanneer u een noodstop maakt of een besturingsinvoer gebruikt die is geconfigureerd voor stoppen), kunt u de vertraging altijd onderbreken en weer verder rijden.

1. Geef voordat de snelheid nul is de besturingsopdracht voor versnellen. De snelheid neemt dan weer toe tot de eerstvolgende hogere vaste snelheid.

4.9.5 3 stappen omhoog/omlaag



In deze modus kunt u de drie vaste snelheden omhoog of omlaag doorlopen. De beschikbare snelheden zijn 33%, 67% en 100% van de maximale vooraf ingestelde achterwaartse of voorwaartse snelheid (A) van de geselecteerde rijkaart, en die snelheden worden aangehouden gedurende de geprogrammeerde time-outperiode voor aansturing met een vaste snelheid zolang geen andere besturingsopdracht wordt gegeven.

Versnellen



1. Geef een besturingsopdracht in de gewenste richting (vooruit of achteruit).
2. Laat het besturingsstelsel los. De snelheid van de rolstoel versnelt tot 33% van de maximumsnelheid.
3. Geef een voorwaartse besturingsopdracht wanneer u vooruit rijdt of een achterwaartse besturingsopdracht wanneer u achteruit rijdt om te versnellen naar een hogere vaste snelheid. Geef een achterwaartse besturingsopdracht wanneer u vooruit rijdt of een voorwaartse besturingsopdracht wanneer u achteruit rijdt om te vertragen naar een lagere vaste snelheid.
 - De besturingsopdracht in tegengestelde richting moet snel gebeuren, minder dan een seconde, anders stopt de rolstoel.
4. Laat het besturingsstelsel los. De nieuwe snelheid wordt aangehouden.

Vertragen

Als u de rolstoel laat stoppen, neemt de snelheid af tot nul in een normaal of langzaam tempo, afhankelijk van de vertragingsoopdracht (lange of korte opdracht) en of het optionele langzamere tempo door de leverancier is geconfigureerd.

Normaal tempo

1. Geef een lange besturingsopdracht, langer dan een seconde, in tegengestelde richting (achteruit als u vooruit rijdt of vooruit als u achteruit rijdt) of druk op de externe stopschakelaar.

Langzaam tempo

1. Geef een korte besturingsopdracht, korter dan een seconde, in tegengestelde richting (achteruit als u vooruit rijdt of vooruit als u achteruit rijdt) of laat de time-out voor aansturing met een vaste snelheid verstrijken.

Vertraging onderbreken

Als u gaat stoppen (behalve wanneer u een noodstop maakt of een besturingsinvoer gebruikt die is geconfigureerd voor stoppen), kunt u de vertraging altijd onderbreken en weer verder rijden.

1. Geef voordat de snelheid nul is de besturingsopdracht voor versnellen. De snelheid neemt dan weer toe tot de eerstvolgende hogere vaste snelheid.

4.9.6 5 stappen omhoog/omlaag



In deze modus kunt u de vijf vaste snelheden omhoog of omlaag doorlopen. De beschikbare snelheden zijn 20%, 40%, 60%, 80% en 100% van de maximale vooraf ingestelde achterwaartse of voorwaartse snelheid (A) van de geselecteerde rijkaart, en die snelheden worden aangehouden gedurende de geprogrammeerde time-outperiode voor aansturing met een vaste snelheid zolang geen andere besturingsopdracht wordt gegeven.

Versnellen



1. Geef een besturingsopdracht in de gewenste richting (vooruit of achteruit).
2. Laat het besturingsysteem los. De snelheid van de rolstoel versnelt tot 20% van de maximumsnelheid.

3. Geef een voorwaartse besturingsopdracht wanneer u vooruit rijdt of een achterwaartse besturingsopdracht wanneer u achteruit rijdt om te versnellen naar een hogere vaste snelheid. Geef een achterwaartse besturingsopdracht wanneer u vooruit rijdt of een voorwaartse besturingsopdracht wanneer u achteruit rijdt om te vertragen naar een lagere vaste snelheid.



De besturingsopdracht in tegengestelde richting moet snel gebeuren, minder dan een seconde, anders stopt de rolstoel.

4. Laat het besturingsysteem los. De nieuwe snelheid wordt aangehouden.

Vertragen

Als u de rolstoel laat stoppen, neemt de snelheid af tot nul in een normaal of langzaam tempo, afhankelijk van de vertragingsoopdracht (lange of korte opdracht) en of het optionele langzamere tempo door de leverancier is geconfigureerd.

Normaal tempo

1. Geef een lange besturingsopdracht, langer dan een seconde, in tegengestelde richting (achteruit als u vooruit rijdt of vooruit als u achteruit rijdt) of druk op de externe stopschakelaar.

Langzaam tempo

1. Geef een korte besturingsopdracht, korter dan een seconde, in tegengestelde richting (achteruit als u vooruit rijdt of vooruit als u achteruit rijdt) of laat de time-out voor aansturing met een vaste snelheid verstrijken.

Vertraging onderbreken

Als u gaat stoppen (behalve wanneer u een noodstop maakt of een besturingsinvoer gebruikt die is geconfigureerd voor stoppen), kunt u de vertraging altijd onderbreken en weer verder rijden.

1. Geef voordat de snelheid nul is de besturingsopdracht voor versnellen. De snelheid neemt dan weer toe tot de eerstvolgende hogere vaste snelheid.

4.9.7 Cruisecontrol



In deze modus hebt u geen vaste stappen en kunt u zelf de vastgezette snelheid kiezen en die snelheid aanhouden gedurende de time-outperiode voor aansturing met een vaste snelheid zolang geen andere besturingsopdracht wordt aangegeven.



Versnellen/vertragen

1. Zet het besturingssysteem in de juiste richting (vooruit of achteruit) en houd die stand vast totdat de rolstoel tot de gewenste snelheid versnelt.
2. Laat het besturingssysteem los. Die snelheid van de rolstoel wordt aangehouden.
3. Als de maximale snelheid (A) niet wordt bereikt, geeft u de besturingsopdracht opnieuw in de juiste richting en houdt u die stand vast.
4. Laat het besturingssysteem los. De nieuwe snelheid wordt aangehouden.
5. Geef een besturingsopdracht in tegengestelde richting (achteruit als u vooruit rijdt of vooruit als u achteruit rijdt) om snelheid te minderen.
6. Laat het besturingssysteem los. De nieuwe snelheid wordt aangehouden.

Stoppen

Naast een noodstop of een besturingsinvoer die is geconfigureerd voor stoppen, zijn er verschillende manieren om de elektrische rolstoel tot stilstand te brengen.

1. Geef twee korte besturingsopdrachten (korter dan een seconde) in dezelfde richting om met een normale vertragingssnelheid te stoppen.
2. Geef een besturingsopdracht in tegengestelde richting (achteruit als u vooruit rijdt of vooruit als u achteruit rijdt) en laat pas los als de elektrische rolstoel stilstaat. Als u op deze manier vertraagt, neemt de snelheid in het door de leverancier bepaalde tempo af.

Vertraging onderbreken

Als u gaat stoppen (behalve wanneer u een noodstop maakt of een besturingsinvoer gebruikt die is geconfigureerd voor stoppen), kunt u de vertraging altijd onderbreken en weer verder rijden.

1. Geef voordat de snelheid nul is de besturingsopdracht voor versnellen. De snelheid neemt dan weer toe totdat u het besturingselement loslaat.

4.10 De functies voor de verlichting en de claxon gebruiken

4.10.1 De positielichten gebruiken



Als u buiten rijdt, moet u bij slecht zicht of als het donker is de positielichten inschakelen.

Als u de positielichten wilt bedienen, moet u de elektrische rolstoel stoppen.

De positielichten aanzetten



Het teken voor de positielichten brandt op het verlichtingsdashboard.

De positielichten uitzetten

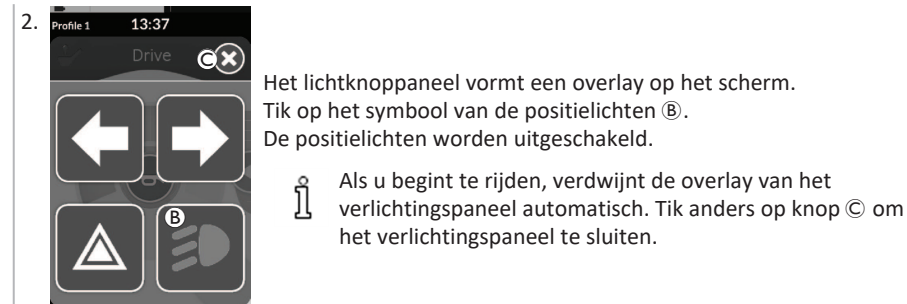

4.10.2 De gevaarlichten gebruiken

 Als u de gevaarlichten wilt bedienen, moet u de elektrische rolstoel stoppen.

De gevaarlichten aanzetten



Het teken voor de gevaarlichten brandt op het verlichtingsdashboard.

 Als u begint te rijden, verdwijnt de overlay van het verlichtingspaneel automatisch en blijven de gevaarlichten branden. Tik anders op knop **C** om het verlichtingspaneel te sluiten.

De gevaarlichten uitzetten

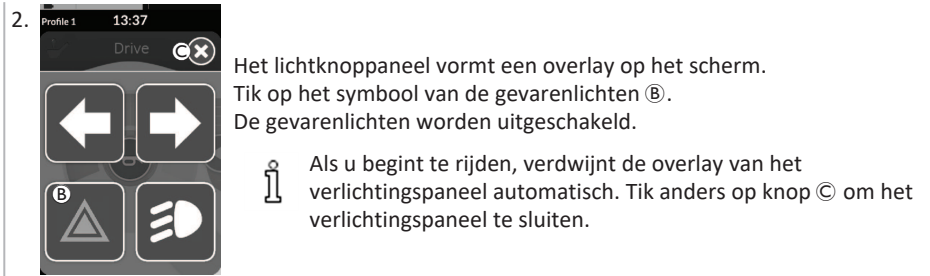

4.10.3 De knipperlichten gebruiken

 Als u de knipperlichten wilt bedienen, moet u de elektrische rolstoel stoppen.

Knipperlichten inschakelen



Knipperlichten uitschakelen

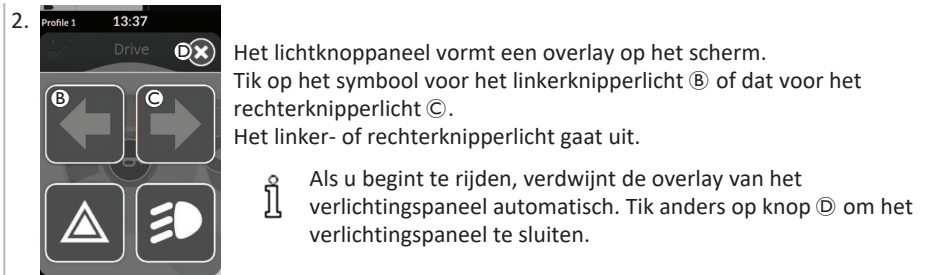

4.10.4 Bediening van de claxon



1. Tik op de claxonknop **A** om te toeteren.
De claxon blijft hoorbaar zolang u op de knop tikt.

4.11 Lichtfuncties en claxon bedienen via de speciale functiekaart

Via een speciale functiekaart kunt u de lichtfunctie en claxon via externe invoer bedienen. Deze speciale functiekaart is onderdeel van een of meer profielen en kan worden geactiveerd als een rij- of zitfunctiekaart.



1. De speciale functiekaart activeren.
2. Geef een opdracht overeenkomstig de volgende lijst.
 - Geef een voorwaartse opdracht **A** om te claxonneren.
 - Geef kort de opdracht naar rechts **B** om de positielichten aan/uit te zetten.
 - Geef kort de opdracht naar links **C** om de gevarenlichten aan/uit te zetten.
 - Geef lang de opdracht naar links of naar rechts **D** om het knipperlicht voor links of rechts in te schakelen. Met een korte opdracht kunt u ze weer uitschakelen.



Na tien seconden gaan de richtingaanwijzers automatisch uit. Activeer een rijfunctiekaart om normaal te rijden met de positielichten en gevarenlichten ingeschakeld.

4.12 De bedieningskast vergrendelen/ontgrendelen

De vergrendelingsfunctie is standaard uitgeschakeld. Neem contact op met uw leverancier om de configuratie te wijzigen. Als de functie is ingeschakeld, kan het systeem worden vergrendeld/ontgrendeld zoals hieronder beschreven.

De bedieningskast vergrendelen



1. Druk langer dan 3 seconden op de AAN/UIT-knop totdat een vergrendelingsoverlay wordt weergegeven.
2. De bedieningskast wordt uitgeschakeld. Wanneer de bedieningskast wordt gestart, wordt de vergrendelingsoverlay weergegeven.

De bedieningskast ontgrendelen

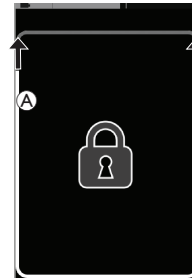

1. Druk op de AAN/UIT-knop A.
2. Tik op het vergrendelde scherm totdat het witte frame rond het vergrendelings scherm **A** gevuld is.
3. Het aanraakscherm is ontgrendeld en kan opnieuw worden gebruikt.



Als u de ontgrendelingsreeks niet volgt of opnieuw op de AAN/UIT-knop hebt gedrukt voordat de ontgrendelingsreeks is voltooid, keert het systeem terug naar de vergrendelde toestand en schakelt het zich uit.

4.13 Rustmodus

In de rustmodus bevindt de rolstoel zich in een toestand waarbij het primaire invoerapparaat is uitgeschakeld, maar de besturingsapparaten nog wel kunnen worden bediend. In deze modus kunt u met een gerust hart andere activiteiten uitvoeren zonder dat eventuele - opzettelijke of onbedoelde - opdrachten via het primaire invoerapparaat resulteren in een rijbeweging of beweging van de zitting.



De rustmodus wordt aangegeven op het rustscherm.

De rustmodus kan automatisch worden geactiveerd door een time-out (als er een tijdje geen gebruikersactiviteit is geweest) of handmatig via een besturingsapparaat (C).

U kunt de normale bediening hervatten door de rustmodus te beëindigen via een besturingsapparaat. Dit kan via een besturingsopdracht waarmee u terugkeert naar de functie of het menu waar u zich bevond voordat u de rustmodus activeerde, of een besturingsopdracht waarmee u kunt schakelen tussen gebruikersfuncties, menunavigatie en het instellingenmenu.

Gebruikersfunctie	Vanuit een rij- of zittingfunctie naar rust via een time-out. →	Rust		Slaap
	Vanuit een gebruikersfunctie naar rust via een CI. →			
	Rust beëindigen via een CI die is geconfigureerd om gebruikersfuncties te openen. ←			
Rust beëindigen via een CI die speciaal is geconfigureerd om rust te beëindigen en terug te keren naar de locatie van voor rust . ↘	Vanuit rust naar slaap via een time-out. →			
Indirecte navigatie	Vanuit indirecte navigatie naar rust via een time-out. →			
	Vanuit indirecte navigatie naar rust via een CI. →			
	Rust beëindigen via een CI die is geconfigureerd om indirecte navigatie te openen. ←		Bij uitschakeling van het systeem wordt rust beëindigd. ↓	
Instellingen	Rust beëindigen via een CI die is geconfigureerd om instellingen te openen. ←			

4.14 De slaapmodus

De slaapmodus is geen fabrieksinstelling maar kan door uw leverancier worden ingeschakeld. Als deze parameter op AAN wordt ingesteld, gaat het systeem in de slaapmodus als er een tijdje geen gebruikersactiviteit is geweest. Deze periode kan door de leverancier worden ingesteld.

Voordat een systeem in de slaapstand gaat, doorloopt het systeem eerst een overgangperiode. Tijdens de overgangperiode worden het aanraakscherm en alle lampjes langzaam gedimd totdat ze uitgeschakeld zijn.

Tijdens deze overgangperiode kan de slaapstand worden onderbroken als u iets invoert met een beweging van de joystick, als u op de AAN/UIT-knop drukt of op het aanraakscherm tikt.

Als u het systeem uit de slaapmodus wilt halen, beweegt u de joystick of drukt u op de AAN/UIT-knop, als deze parameter door uw leverancier is ingeschakeld.

4.15 Elektrische functies van de zitting gebruiken

Elektrische functies van de zitting, zoals elektrisch verstelbare beensteunen of elektrische hellingsfunctie, worden bediend zoals hierna beschreven.

4.15.1 Via zittingkaarten



Standaard geeft elke zittingkaart één elektrische-zittingfunctie weer. Hieronder staan verschillende configuraties vermeld. Neem contact op met uw leverancier om de configuratie te wijzigen.

Kies de zittingkaart met de zittingfunctie die u wilt bedienen. Zie 4.3 *Functies selecteren*, pagina 28.



1. Duw naar voren of naar achteren om de zittingfunctie te bedienen.

Wanneer een beweging actief wordt, verdwijnt navigatieknop **A**, wordt de actieve richting van de beweging **B** weergegeven, wordt de andere richting inactief **C** en wordt het pictogram voor versnelling afremmen/rijblokkering **D** weergegeven in de statusbalk.

De beweging stopt zodra de knop wordt losgelaten of wanneer de beweging op zijn eindpunt is.

Weergegeven symbolen en hun betekenis



Andere configuraties

 De weergegeven functiekaarten dienen alleen als configuratievoorbeelden.

• Configuratie met vier kwadranten

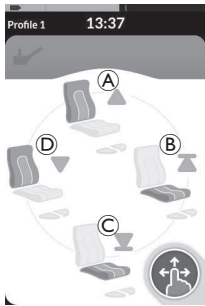

- Ⓐ Hellen omhoog
- Ⓑ Zitlift omhoog
- Ⓒ Zitlift omlaag
- Ⓓ Hellen omlaag

Alle vier kwadranten worden gebruikt voor bediening van de elektrische-zittingfuncties.

1. Duw naar voren Ⓐ, naar achteren Ⓒ, naar links Ⓓ of naar rechts Ⓑ en houd vast om de zittingfunctie te bedienen. De beweging stopt zodra de knop wordt losgelaten of wanneer de beweging op zijn eindpunt is.

• Vastgezette configuratie

Met een vastgezette configuratie kunt u een beweging aansturen zonder voortdurend opdracht daarvoor te geven. Een vastgezette configuratie kan één elektrische-zittingfunctie zijn of een configuratie met vier kwadranten.



1. Duw naar voren of naar achteren om de zittingfunctie te bedienen.
2. Laat het besturingselement los. Beweging wordt gedeactiveerd zodra de joystick weer wordt verzet of wanneer de beweging op zijn eindpunt is.



In een configuratie met vier kwadranten is het mogelijk om de bediening van de beweging gemengd te gebruiken, zoals in het voorbeeld is weergegeven.

4.15.2 Via externe schakelaars

 Niet alle configuraties en combinaties van elektrische-zittingfuncties via externe schakelaars zijn verkrijgbaar bij alle producten.

Met een externe schakelaar kunnen zittingfuncties worden aangestuurd terwijl u rijdt en zonder het gebruik van zittingkaarten. Wanneer de zittingfunctie is geactiveerd zonder een zittingkaart, wordt een kleine overlay weergegeven op het aanraakscherm om de gebruiker te informeren dat de zitting extern wordt aangestuurd. De overlay blijft op het aanraakscherm staan zolang de zittingfunctie actief is.

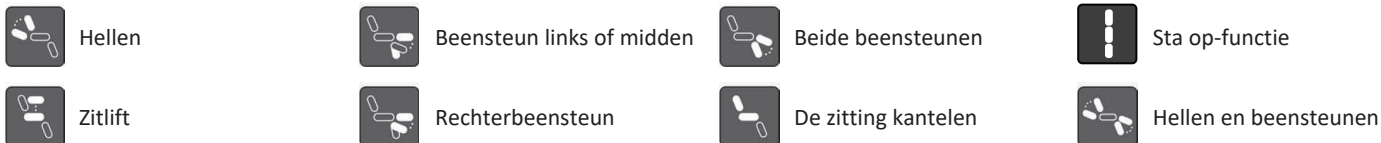

Stereoschakelaars

Met de stereoschakelaar/stereoknop kunt u schakelen tussen de elektrische-zittingfuncties met de volgende configuraties met maar één energiebron:

- alleen hellen
- alleen kantelen van de zitting
- alleen middelste beensteun (LNX)

Stereoschakelaar

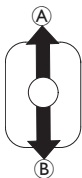

1. Zorg ervoor dat de elektrische rolstoel op een gelijkmatige ondergrond staat en is ingeschakeld.
2. Schuif en houd de schakelaar omhoog **A** of omlaag **B** om een bepaalde zittingfunctie in te stellen. De zittingfunctie verandert zolang deze schakelaar wordt verschoven.

Stereoschakelaarknop

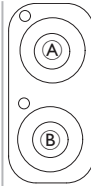

1. Zorg ervoor dat de elektrische rolstoel op een gelijkmatige ondergrond staat en is ingeschakeld.
2. Houd de schakelaarknoppen **A** of **B** ingedrukt om een bepaalde zittingfunctie in te stellen. De zittingfunctie verandert zolang deze knop wordt ingedrukt.

4-wegschakelaar

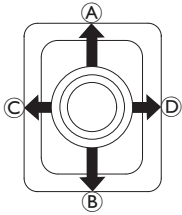

1. Zorg ervoor dat de elektrische rolstoel op een gelijkmatige ondergrond staat en is ingeschakeld.
2. Schuif en houd de schakelaar in een richting om een bepaalde zittingfunctie in te stellen.

De zittingfunctie verandert zolang deze schakelaar wordt verschoven.

Zie de tabellen hieronder voor combinaties van richtingen en de elektrische-zittingfuncties.



In de tabellen staan de fabrieksinstellingen. Neem voor herprogrammering contact op met uw leverancier.

Zitting kantelen en hellen		Zitting kantelen en LNX-beensteun		Hellen en LNX-beensteun	
Ⓐ (vooruit)	Kantelen van de zitting omhoog	Ⓐ (vooruit)	Kantelen van de zitting omhoog	Ⓐ (vooruit)	Hellen en LNX omhoog
Ⓑ (achteruit)	Kantelen van de zitting omlaag	Ⓑ (achteruit)	Kantelen van de zitting omlaag	Ⓑ (achteruit)	Hellen en LNX omlaag
Ⓒ (links)	Hellen omhoog	Ⓒ (links)	LNX omhoog	Ⓒ (links)	LNX omhoog
Ⓓ (rechts)	Hellen omlaag	Ⓓ (rechts)	LNX omlaag	Ⓓ (rechts)	LNX omlaag

Kantelen van de zitting en zitlift		Beide beensteunen		Sta op-functie en zitlift	
Ⓐ (vooruit)	Kantelen van de zitting omhoog	Ⓐ (vooruit)	Linkerbeensteun omhoog	Ⓐ (vooruit)	Sta op-functie omhoog
Ⓑ (achteruit)	Kantelen van de zitting omlaag	Ⓑ (achteruit)	Linkerbeensteun omlaag	Ⓑ (achteruit)	Sta op-functie omlaag
Ⓒ (links)	Zitlift omhoog	Ⓒ (links)	Rechterbeensteun omhoog	Ⓒ (links)	Zitlift omhoog
Ⓓ (rechts)	Zitlift omlaag	Ⓓ (rechts)	Rechterbeensteun omlaag	Ⓓ (rechts)	Zitlift omlaag

4-wegschakelaarknop

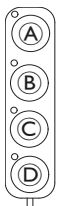

1. Zorg ervoor dat de elektrische rolstoel op een gelijkmatige ondergrond staat en is ingeschakeld.
2. Druk op de knop en houd deze ingedrukt om een bepaalde zittingfunctie in te stellen.

De zittingfunctie verandert zolang deze knop wordt ingedrukt.

Zie de tabellen hieronder voor combinaties van knoppen en de elektrische-zittingfuncties.



In de tabellen staan de fabrieksinstellingen. Neem voor herprogrammering contact op met uw leverancier.

Zitting kantelen en hellen		Kantelen van de zitting en LNX-beensteun		Hellen en LNX-beensteun	
Ⓐ	Kantelen van de zitting omhoog	Ⓐ	Kantelen van de zitting omhoog	Ⓐ	Hellen en LNX omhoog
Ⓑ	Kantelen van de zitting omlaag	Ⓑ	Kantelen van de zitting omlaag	Ⓑ	Hellen en LNX omlaag
Ⓒ	Hellen omhoog	Ⓒ	LNX omhoog	Ⓒ	LNX omhoog
Ⓓ	Hellen omlaag	Ⓓ	LNX omlaag	Ⓓ	LNX omlaag

Kantelen van de zitting en zitlift		Beide beensteunen		Sta op-functie en zitlift	
Ⓐ	Kantelen van de zitting omhoog	Ⓐ	Linkerbeensteun omhoog	Ⓐ	Sta op-functie omhoog
Ⓑ	Kantelen van de zitting omlaag	Ⓑ	Linkerbeensteun omlaag	Ⓑ	Sta op-functie omlaag
Ⓒ	Zitlift omhoog	Ⓒ	Rechterbeensteun omhoog	Ⓒ	Zitlift omhoog
Ⓓ	Zitlift omlaag	Ⓓ	Rechterbeensteun omlaag	Ⓓ	Zitlift omlaag

10-weg schakelaar

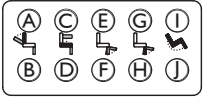

1. Zorg ervoor dat de elektrische rolstoel op een gelijkmatige ondergrond staat en is ingeschakeld.
2. Druk op de knop en houd deze ingedrukt om een bepaalde zittingfunctie in te stellen.
De zittingfunctie verandert zolang deze knop wordt ingedrukt.



Als de sta op-functie beschikbaar is voor uw elektrische rolstoel, worden de knoppen © en Ⓜ gebruikt om de sta op-functie te bedienen.

Ⓐ Hellen omlaag

Ⓒ Zitlift omhoog

Ⓔ Beensteun links of
midden omhoog

Ⓔ Rechterbeensteun
omhoog/
Sta op-functie omhoog

Ⓜ Kantelen van de zitting
omhoog

Ⓑ Hellen omhoog

Ⓓ Zitlift omlaag

Ⓜ Beensteun links of
midden omlaag

Ⓜ Rechterbeensteun
omlaag/
Sta op-functie omlaag

Ⓜ Kantelen van de zitting
omlaag

4.15.3 Snelheidsbegrenzing en zittingfunctieblokkering

 De genoemde snelheidsbegrenzing en zittingfunctieblokkering zijn niet van toepassing op alle Invacare-rolstoelmodellen.

Rijfunctieblokkering

- **Rijblokkering**

Rijblokkering (DLO) is een functie die voorkomt dat de rolstoel kan rijden wanneer de zitting voorbij een vooraf ingestelde veilige totale hoek is gekanteld of geheld. De totale hoek kan elke combinatie van zithoek, rughoek en/of hoek ten opzichte van het grondoppervlak zijn. De rijblokkering reageert bij de meeste rolstoelmodellen van Invacare alleen als hoeken in stilstand worden aangepast. AVIVA RX maakt een uitzondering: de rijblokkering reageert ook tijdens het rijden.



Wanneer rijblokkering actief is, wordt een pictogram weergegeven op de statusbalk. Deze indicator blijft actief totdat de rijblokkering na aanpassing van de zithoek en de rughoek wordt opgeheven.

- **Snelheidsbegrenzing**

Als de zitlift of de zithoek tot boven een bepaald punt is aangepast, verlaagt de elektronica van de aandrijving de snelheid van de rolstoel aanzienlijk. Als de snelheidsbegrenzing is ingeschakeld, kan de rijmodus alleen worden gebruikt voor verplaatsingen met minder snelheid en niet voor normaal rijden. Als u op normale snelheid wilt rijden, moet u de zitlift of zithoek zo aanpassen dat de snelheidsbegrenzer weer wordt uitgeschakeld.



De snelheidsbegrenzing wordt op het scherm weergegeven. Als de zitlift of zithoek tot boven een bepaald punt is gebracht, wordt het bovenstaande pictogram weergegeven op de statusbalk. Deze indicator blijft actief totdat de snelheidsbegrenzing is gedeactiveerd door de zitlift te laten zakken.

Zittingfunctieblokkering

- **Kantellimiet**

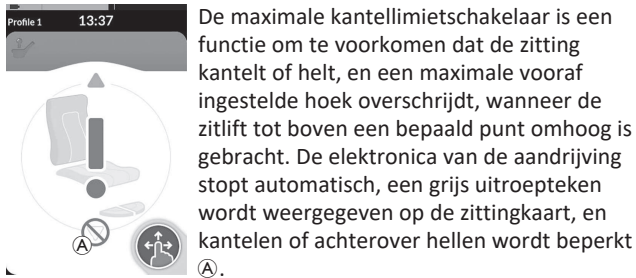

- **Blokkering voor zitlift**



In overeenstemming daarmee wordt een pictogram met een zitting en een uitroepteken weergegeven op de statusbalk. Deze indicator blijft actief totdat de kantellimiet is gedeactiveerd door de zitlift te laten zakken.



In overeenstemming daarmee wordt een pictogram met een zitting en een uitroepteken weergegeven op de statusbalk. Deze indicator blijft actief totdat de blokkering voor de zitlift is opgeheven door de zitting te kantelen of omhoog te zetten.

4.16 Connectiviteitskaarten configureren

Met connectiviteitskaarten kunt u met externe apparaten communiceren. De bedieningskast ondersteunt de volgende connectiviteitsfuncties: muisbediening en schakelaarbediening. Deze functies zijn standaard uitgeschakeld. Neem contact op met uw leverancier om connectiviteitskaarten te activeren.

Met de muisbediening kunt u de cursor besturen op een pc- of laptopscherm via gebruikersinvoer op de rolstoel, zoals de joystick op de bedieningskast of externe joysticks. Momenteel is besturing met vier kwadranten nodig om de muisbediening te gebruiken.

Schakelaarbediening is een toegankelijkheidsfunctie waarmee u op uw mobiele apparaat (iOS of Android) kunt navigeren en items kunt selecteren met behulp van de joystick op de bedieningskast of het aanraakscherm.

4.16.1 Koppelen van LiNX-systeem

Koppelen met het gebruikersapparaat

Als u het LiNX-systeem aan een apparaat van de gebruiker (pc, laptop of mobiel apparaat) wilt koppelen, opent u het menu met connectiviteitsinstellingen.

- 

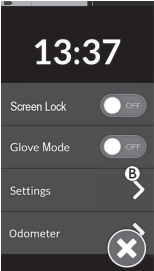
Lang ingedrukte navigatieknop **A**.
- 

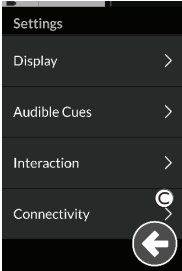
Statusaanduiding wordt geopend. Open het instellingenmenu **B**.
- 

Het instellingenmenu wordt geopend. Open de connectiviteitsinstellingen **C**.
- 

Het menu met connectiviteitsinstellingen wordt geopend. Het menu is in twee gedeeltes opgedeeld:

D Functies **E** Gekoppelde apparaten

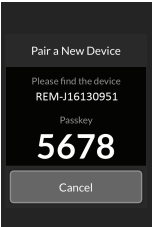
Tik op de knop **Pair New Device (Nieuw apparaat koppelen)** **F** onder aan het menu.
- 

Koppelen van de wachtwoordsleutel wordt weergegeven op het aanraakscherm met de naam van het LiNX-apparaat waaraan het wordt gekoppeld, in dit voorbeeld: REM-J16130951.

Een mobiel apparaat aan het LiNX-systeem koppelen



Voer deze stap meteen na het koppelproces uit op uw bedieningskast. Anders treedt er een time-out op.

Zie de gebruikershandleiding van uw mobiele apparaat voor informatie over het tot stand brengen van een Bluetooth-verbinding met de bedieningskast.

Een pc of laptop aan het LiNX-systeem koppelen



Voer deze stap meteen na het koppelproces uit op uw bedieningskast. Anders treedt er een time-out op.

1. Open het dialoogvenster **Devices and Printers** (Apparaten en printers) op uw Windows-pc of -laptop. Dat kunt u op een aantal manieren doen:

- Start → Devices and Printers (Apparaten en printers),
- Start → Control Panel (Bedieningspaneel) → Devices and Printers (Apparaten en printers),
- Pictogrammenvak → klik op het pictogram Bluetooth-apparaat

3.

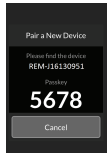

4.



Wacht tot het apparaat verbinding heeft gemaakt.

Klik op **Next** (Volgende) zodra het apparaat verbonden is.

6.

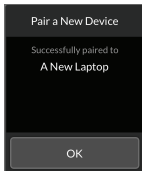

Als het apparaat is gekoppeld, wordt een bevestigingsscherm weergegeven in de externe bedieningskastmodule. Tik op de knop **OK** om verder te gaan.

2.

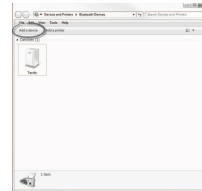

Klik in het dialoogvenster **Devices and Printers** (**Apparaten en printers**) op de knop **Add a device** (**Een apparaat toevoegen**).

Alle beschikbare apparaten worden weergegeven. Zoek de naam van het LiNX-apparaat op het aanraakscherm (REM-J16130951) en selecteer deze. Klik op de knop **Next** (Volgende).

5.



Klik op de knop **Close** (Sluiten) om de actie **Add a device** (Een apparaat toevoegen) af te ronden.

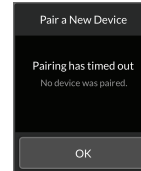

Als geen apparaat binnen de gestelde time-outperiode wordt gekoppeld, wordt een melding weergegeven: "Geen apparaat gekoppeld". Tik op de knop **OK** om verder te gaan.



Er kunnen maximaal tien apparaten tegelijk aan het LiNX-systeem worden gekoppeld. Als u deze limiet hebt bereikt en u moet meer apparaten toevoegen, overweeg dan om apparaten te vergeten die al eerder zijn gekoppeld; raadpleeg 4.17.2 *De muisbediening gebruiken, pagina 74*.

4.16.2 De connectiviteitskaart met het apparaat van de gebruiker verbinden

Connectiviteitskaarten moeten worden verbonden met een gekoppeld apparaat. Als u een connectiviteitskaart wilt koppelen aan een apparaat, opent u het menu met de connectiviteitsinstellingen.

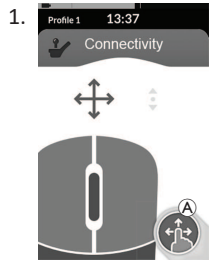

1. Lang ingedrukte navigatieknop **A**.

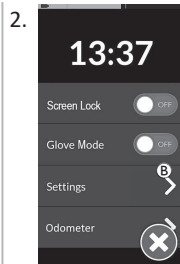

2. Statusaanduiding wordt geopend. Open het instellingenmenu **B**.

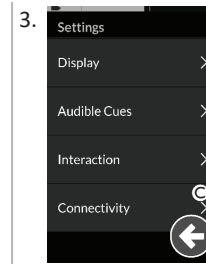

3. Het instellingenmenu wordt geopend. Open de connectiviteitsinstellingen **C**.

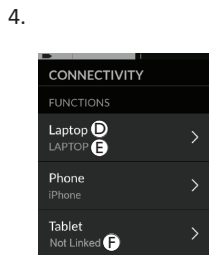





4. De namen van de connectiviteitskaarten worden weergegeven in het gedeelte **Functions** (Functies).

- D** Functienaam
- E** Gekoppeld apparaat
- F** Geen gekoppeld apparaat

5. Tik op het betreffende menu-item om de connectiviteitskaart met een gekoppeld apparaat te verbinden.

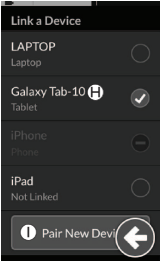
6. Als u de functiekaart voor muisbediening gebruikt, worden de snelheidsinstellingen bovenaan weergegeven. Blader omlaag naar het gedeelte **Function Uses Device** (Functie gebruikt apparaat).

7.  Tik op de knop **Niet gekoppeld** .
8.  Selecteer een van de gekoppelde apparaten uit lijst  of tik op de knop **Nieuw apparaat koppelen**  om een nieuw apparaat te koppelen. Actieve apparaten zijn herkenbaar aan een groen vinkje achter de apparaatnaam.

4.16.3 Apparaten verbinden met het LiNX-systeem

Als u verbinding wilt maken met een apparaat, selecteert u de toepasselijke connectiviteitskaart uit een profiel. Als de connectiviteitsfunctie is gekoppeld aan een apparaat en het apparaat is gekoppeld aan een functie, dan zal die proberen via Bluetooth verbinding te maken met het apparaat.

De Bluetooth-statusindicator toont de status van de Bluetooth-verbinding tussen het LiNX-systeem en het apparaat van de gebruiker:

- verbroken 
- bezig met verbinden 
- of verbonden. 

Als verbinding maken via Bluetooth niet slaagt, verandert de status weer in verbroken.

4.16.4 Gekoppelde apparaten verwijderen

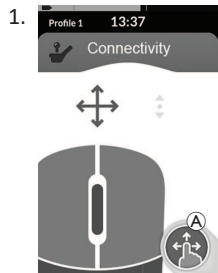

Lang ingedrukte navigatieknop **A**.

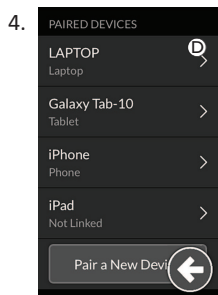

Selecteer het gekoppelde apparaat in het gedeelte **Paired Devices** (Gekoppelde apparaten), bv. laptop **D**.

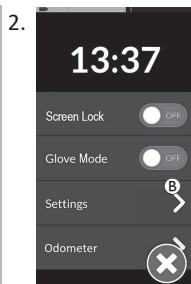

Statusaanduiding wordt geopend. Open het instellingenmenu **B**.

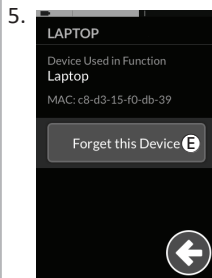

Controleer de details op het volgende scherm en tik op de knop **Dit apparaat vergeten** **E**.

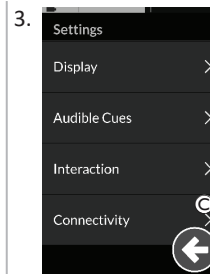

Het instellingenmenu wordt geopend. Open de connectiviteitsinstellingen **C**.

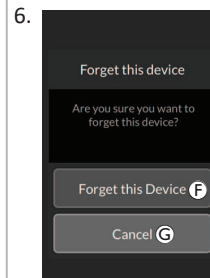

Tik opnieuw op de knop **Dit apparaat vergeten** **F** of op de knop **Annuleren** **G** om verwijderen te annuleren.

4.16.5 Een connectiviteitskaart selecteren

Voor meer informatie over het selecteren van gebruikersfunctiekaarten raadpleegt u *4.4 Directe navigatie gebruiken, pagina 28* of *4.5 Indirecte navigatie gebruiken, pagina 30*.

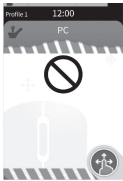

Als een connectiviteitskaart in het profiel niet volledig is geconfigureerd of een fout bevat, zal die worden aangemerkt als niet-werkend.

Er is een aantal redenen waarom een connectiviteitskaart niet werkt. Dat kan zijn:

- dat de primaire invoer van de functie ontbreekt,
- dat er hardwarefouten in de Bluetooth-module zijn,
- dat er geen apparaat gekoppeld is of
- dat Bluetooth niet is ingeschakeld.

Bij de laatste twee redenen kan de kaart worden geselecteerd, omdat die later gerectificeerd kunnen worden.

4.17 Muisbediening

	Ⓐ	Naam connectiviteitskaart	De naam kan worden gebruikt als unieke manier om het doel van deze kaart te identificeren.	
	Ⓑ	Indicator voor de muisbeweging		Het muisbewegingslampje verandert van grijs naar blauw als het actief is. Dat wil zeggen, wanneer gebruikersinvoer de cursor van het aangesloten apparaat aanstuurt.
	Ⓒ	Linkermuisknop	Tik op de rechter- of linkermuisknopknop op het aanraakscherm om met de linker- en rechtermuisknop te klikken.	
	Ⓓ	Rechtermuisknop		
	Ⓔ	Bladerlampje		Het bladerlampje verandert van grijs naar blauw als het actief is. Dat wil zeggen, wanneer gebruikersinvoer bladeren via het aangesloten apparaat aanstuurt.
	Ⓕ	Bluetooth-verbindingstatus		De Bluetooth-statusindicator toont de status van de Bluetooth-verbinding tussen het LiNX-systeem en uw apparaat: <ul style="list-style-type: none"> • verbroken • bezig met verbinden • verbonden

4.17.1 Muisbediening instellen

Bij de volgende installatieprocedure is ervan uitgegaan dat connectiviteitskaarten beschikbaar en selecteerbaar zijn in een of meer profielen, en dat de connectiviteitskaarten muisbedieningsfuncties hebben. Er wordt ook vanuit gegaan dat de pc of laptop waarmee het LiNX-systeem verbinding zal maken, een actieve Bluetooth-verbinding heeft.

Als u een muisbedieningsfunctie wilt gebruiken:

1. moet het LiNX-systeem (via Bluetooth) worden gekoppeld aan een apparaat van de gebruiker, en
2. moet de connectiviteitskaart worden gekoppeld aan het gekoppelde apparaat.

De installatieprocedure kan worden uitgevoerd in elke volgorde en omvat het volgende:

- Selecteren van een connectiviteitskaart,
- koppelen van het LiNX-systeem aan een apparaat van de gebruiker
- koppelen van de connectiviteitskaart aan het apparaat van de gebruiker en
- Configureren van de muisbedieningsfunctie (cursorsnelheid).

Configureren van de muisbedieningsfunctie (cursorsnelheid)

De cursorsnelheidsinstellingen zijn te vinden in het menu met de connectiviteitsfunctie.



Lang ingedrukte
navigatieknop **A**.

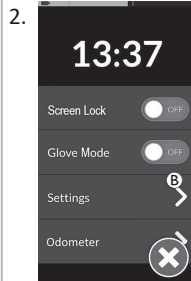

Statusaanduiding wordt
geopend. Open het
instellingenmenu **B**.

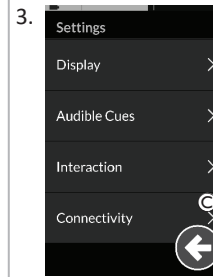

Het instellingenmenu
wordt geopend. Open de
connectiviteitsinstellingen
C.

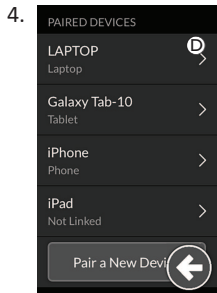

Open de
connectiviteitsfunctie,
bv. **D**, om de
cursorsinstellingen te
configureren.

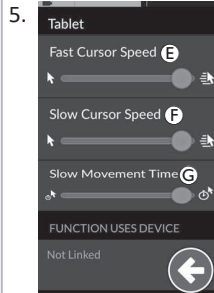

Voor elke
muisbedieningsfunctie
kunnen de volgende
cursorinstellingen
worden ingesteld:

- Snelle cursorsnelheid **E**
- Trage cursorsnelheid **F**
- Trage bewegingstijd **G**

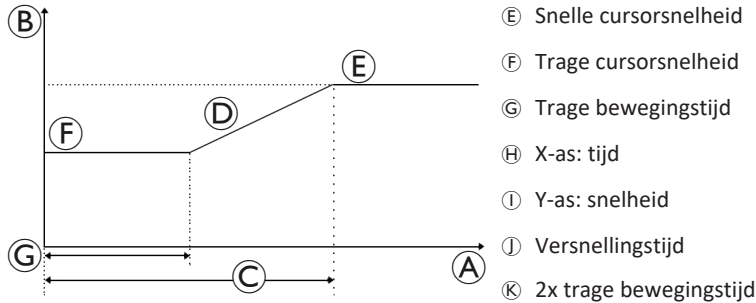

Snelle cursorsnelheid **E**: hiermee stelt u de snelheid in waarmee de muiscursor **I** opvoert nadat de trage bewegingstijd **G** is verstreken. Tijdens de trage bewegingstijd beweegt de muiscursor echter met de snelheid die is ingesteld bij de trage cursorsnelheid **F**. De snelle cursorsnelheid is ingesteld zodat u de cursor snel over langere afstanden kunt bewegen. De snelle cursorsnelheid moet evenredig aan of hoger worden ingesteld dan de trage cursorsnelheid.

Trage cursorsnelheid **F**: hiermee stelt u de snelheid in waarmee de muiscursor beweegt wanneer die voor het eerst wordt verplaatst. Hij blijft op deze snelheid voor de duur die is ingesteld bij trage bewegingstijd **G**. De trage cursorsnelheid is ingesteld zodat u de muiscursor langzaam kunt verplaatsen over korte afstanden, wat handig is bij kleine aanpassingen, vooral wanneer u beweegt tussen scherm pictogrammen die dicht op elkaar staan. De trage cursorsnelheid moet evenredig aan of lager worden ingesteld dan de snelle cursorsnelheid **E**.

Trage bewegingstijd **G**: hiermee stelt u de tijdsduur in waarin de muis met een trage cursorsnelheid **F** beweegt voordat de snelheid wordt verhoogd naar de snelle cursorsnelheid **E**. De versnellingstijd, tussen het eind van de trage cursorsnelheid en de start van de snelle cursorsnelheid, is gelijk aan de tijd die is ingesteld bij deze instelling **K**.

4.17.2 De muisbediening gebruiken

Bij de volgende bedieningsbeschrijving wordt verondersteld dat een connectiviteitskaart met een muisbedieningsfunctie is geplaatst zoals beschreven in *Setting up a Mouse Mover, page 1*.

De cursor verplaatsen

De cursor beweegt op het apparaat van de gebruiker in de richting die is toegewezen aan de invoer. De snelheid van de cursor is in eerste instantie traag, en dat is ideaal voor nauwkeurige of fijne bewegingen en versnelt dan na korte tijd (gedefinieerd door trage-bewegingstijd) zodat de cursor in een kort tijdsbestek over een grotere afstand kan worden verplaatst. Zie *Setting up a Mouse Mover, page 1* voor meer informatie over de cursorinstellingen.

Klikken met de rechter- of linkermuisknop Bladeren



1. Als u met de rechter- of linkermuisknop wilt klikken (A of B), tikt u op de overeenkomende knoppen op het aanraakscherm. Wanneer u op een knop tikt, verandert de kleur van grijs naar blauw.



De bladermodusknop is een externe knop, zoals een eivormige schakelaar of buddy-knop.

1. Houd de bladermodusknop ingedrukt.
2. Gebruik de toegewezen gebruikersinvoer of invoer via voorgeprogrammeerde bediening om omhoog of omlaag te bladeren.
3. Als u wilt stoppen met bladeren, laat u de bladermodusknop los.

Verbinding verbreken

Als u de muisbedieningsfunctie niet meer wilt gebruiken, selecteert u een andere functiekaart uit een profiel. Wanneer u de selectie van de connectiviteitskaart ongedaan maakt, wordt de Bluetooth-verbinding verbroken.

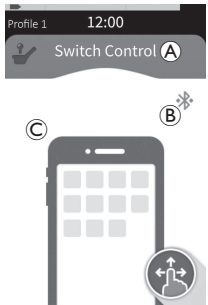
4.18 Schakelaarbediening

	Ⓐ	Naam connectiviteitskaart	De naam kan worden gebruikt als unieke manier om het doel van deze kaart te identificeren.	
	Ⓑ	Bluetooth-verbindingsstatus		De Bluetooth-statusindicator toont de status van de Bluetooth-verbinding tussen het LiNX-systeem en uw apparaat: <ul style="list-style-type: none"> • verbroken • bezig met verbinden • verbonden
	Ⓒ	Indicatie schakelaarbediening		De indicatie voor schakelaarbediening varieert afhankelijk van het feit of uw apparaat via Bluetooth is verbonden, en of er wel of niet een invoer voor schakelaarbediening actief is: <ul style="list-style-type: none"> • verbroken • verbonden • actief

4.18.1 Schakelaarbediening instellen

Bij de volgende installatieprocedure is ervan uitgegaan dat een connectiviteitskaart voor schakelaarbediening beschikbaar en selecteerbaar is in een of meer profielen. Er wordt ook vanuit gegaan dat het apparaat van de gebruiker (iOS of Android) waarmee u het LiNX-systeem wilt verbinden, een actieve Bluetooth-verbinding heeft.

Om de functie voor schakelaarbediening te kunnen gebruiken:

1. moet het LiNX-systeem (via Bluetooth) worden gekoppeld aan een apparaat van de gebruiker, en
2. moet de connectiviteitskaart voor schakelaarbediening met het gekoppelde apparaat worden verbonden.

De installatieprocedure kan in willekeurige volgorde worden uitgevoerd, maar omvat in elk geval de volgende stappen:

- selecteren van een connectiviteitskaart voor schakelaarbediening,
- koppelen van het LiNX-systeem aan een apparaat van de gebruiker,
- verbinden van de connectiviteitskaart voor schakelaarbediening met het apparaat van de gebruiker, en
- configureren van de schakelaarbediening.

Schakelaarbediening configureren

Voordat u schakelaarbediening kunt gebruiken, bepaalt u welke schakelaars u gaat gebruiken en wijst u aan elke schakelaar een actie toe. Als u bijvoorbeeld wilt dat uw mobiele telefoon terugkeert naar het startscherm wanneer u op het aanraakscherm van de bedieningskast tikt, moet u het aanraakscherm opgeven als invoer voor de schakelaar en vervolgens de actie voor die schakelaar aan de Home-knop toewijzen.

4.18.2 Schakelaarbediening configureren (Android)

De beschrijving op uw mobiele apparaat kan afwijken, afhankelijk van de Android-versie. Zie voor meer informatie de gebruiksaanwijzing of de **Android Accessibility Help**-pagina's.

1.

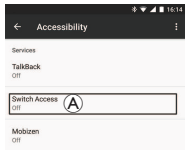

Instellingen
 > **Toegankelijkheid**
 > **Toegang schakelen**

Open het menu voor schakelaarbediening **A** op uw mobiele apparaat.

2.

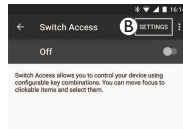

Open het menu **Settings (Instellingen)** **B**.

3.

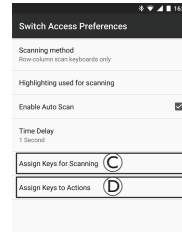

Open het menu **Assign Keys for Scanning** (sleutels voor scannen toewijzen) **C** of het menu **Assign Keys to Actions** (Sleutels toewijzen aan acties) **D**. In Android staan de functies in twee verschillende menu's.

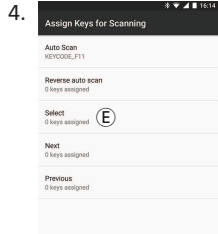

Selecteer in de lijst de functie die u wilt bedienen, zoals **Selecteren**. U wordt gevraagd om uw externe schakelaar te activeren.

7.

Herhaal de stappen indien nodig om meer schakelaars toe te voegen.

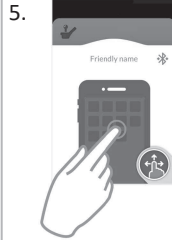

Activeer de externe schakelaar. Tik bijvoorbeeld op het aanraakscherm of beweeg de joystick naar links.

8.

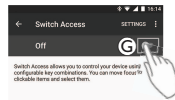

Activeer schakelaarbediening **G**.

6.

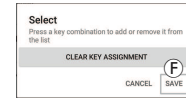

Klik op de knop **Opslaan**.

9.

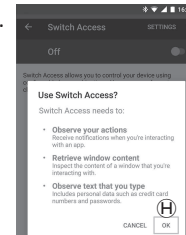

Klik op de knop **OK** **H** om schakelaarbediening te activeren.

4.18.3 Schakelaarbediening configureren (iOS)

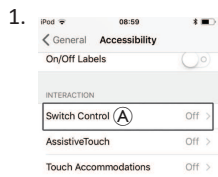

Instellingen
> **Algemeen**
> **Toegankelijkheid**

Open het menu voor schakelaarbediening **A** op uw mobiele apparaat.

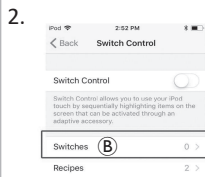

Open het menu **Switches** (Schakelaars) **B**.



Tik op de menuoptie **Add new Switch** (Nieuwe schakelaar toevoegen) **C**.

4.

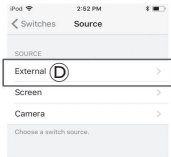

Tik op de knop **Extern** **D**. U wordt gevraagd om de externe schakelaar te activeren.

7.

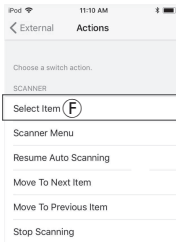

Wijs een actie toe aan de schakelaar. Kies in het menu **Acties** een actie voor de schakelaar, zoals **Item selecteren** **F**.

5.



Activeer de externe schakelaar, bijvoorbeeld door op het aanraakscherm te tikken of de joystick naar links te bewegen.

8.

Herhaal de stappen indien nodig om meer schakelaars toe te voegen.

6.

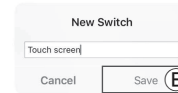

Geef de externe invoer een unieke naam, zoals **Aanraakscherm of Rechts**. Klik vervolgens op de knop **Opslaan** **E**.

9.

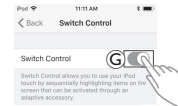

Activeer schakelaarbediening **G**.

4.18.4 Schakelaarbediening gebruiken

Bij de volgende beschrijving wordt verondersteld dat een connectiviteitskaart voor schakelaarbediening is geplaatst zoals beschreven in [4.18.1 Schakelaarbediening instellen, pagina 75](#).

Mobiel apparaat bedienen

1. Druk op de vooraf toegewezen schakelaar op de bedieningskast. Uw mobiele apparaat voert de ingestelde actie uit.

Verbinding verbreken

Als u de functie voor schakelaarbediening niet meer wilt gebruiken, selecteert u een andere functiekaart uit een profiel. Wanneer u de selectie van de connectiviteitskaart voor schakelaarbediening ongedaan maakt, wordt de Bluetooth-verbinding verbroken.

4.19 Hoorbare signalen

Hoorbare signalen zijn geluiden die via de luidspreker van de bedieningskast worden afgespeeld in reactie op bepaalde systeemgebeurtenissen of navigatieacties. Hoorbare signalen zijn bedoeld om aan te geven waar in het LiNX-systeem u zich bevindt en zijn vooral nuttig voor:

- gebruikers met een verminderd gezichtsvermogen,
- gebruikers die het display niet kunnen zien of
- gebruikers die extra feedback willen over hun acties, zodat ze niet constant op het display hoeven te kijken.

Voor het instellen van hoorbare signalen via een bedieningskast, raadpleeg [4.2.4 Instellingen configureren, pagina 24](#).

Er zijn twee typen hoorbare signalen.



- Gebeurtenissignalen: deze signalen worden gegeven in reactie op systeemgebeurtenissen.
- Navigatiesignalen: deze signalen worden gegeven in reactie op navigatieacties in het menu.

Gebeurtenissignalen



Niet alle systeemgebeurtenissen hebben een hoorbaar signaal. Er wordt bijvoorbeeld geen hoorbaar signaal gegeven wanneer het systeem naar de slaapmodus gaat.

Gebeurtenissignalen bestaan uit twee of drie tonen en klinken wanneer een specifieke toestand ingaat.

Gebeurtenistype	Geluid	Voorwaarde gebeurtenissignaal
Menu		Klinkt wanneer het navigatiemenu wordt geopend.
Rust		Klinkt wanneer de rolstoel naar de rustmodus gaat.
Uitschakeling/naar slaapstand		Klinkt voorafgaand aan uitschakeling of slaapmodus.

Navigatiesignalen

Navigatiesignalen worden afgespeeld tijdens menunavigatie, wanneer een item in het functiemenu wordt gemarkeerd en nogmaals wanneer de functiekaart wordt geopend.

Navigatietype	Geluid	Voorwaarde navigatiesignaal
Rijfunctie		Klinkt wanneer een item in het rijmenu wordt gemarkeerd en nogmaals wanneer de functiekaart wordt geopend.
Zittingfunctie		Klinkt wanneer een item in het zittingmenu wordt gemarkeerd en nogmaals wanneer de functiekaart wordt geopend.
Speciale functie		Klinkt wanneer een item in het speciale functiemenu wordt gemarkeerd en nogmaals wanneer de functiekaart wordt geopend.
Functie voor muisbediening/schakelaar		Klinkt wanneer een item in het menu voor de muisbediening/schakelaar wordt gemarkeerd en nogmaals wanneer de functiekaart wordt geopend.

Functie-id

Een functie-id is een optioneel hoorbaar signaal dat direct na een navigatiesignaal wordt gegeven. Het bestaat uit één toon die een bepaald aantal keren wordt herhaald. Aan het aantal tonen kunt u bijvoorbeeld binnen één profiel verschillende functies van hetzelfde type herkennen. De functie-id kan door de leverancier worden ingesteld. Deze toon kan **1** tot **6** keer worden herhaald. Deze parameter kan ook worden ingesteld op **Geen** of **Achteruit**. Als de functie-id is ingesteld op **Geen**, wordt geen functiesignaal gegeven na een navigatiesignaal. Als de functie-id is ingesteld op **Achteruit**, wordt één toon gegeven met een langere duur en een hogere frequentie dan de herhaalde functie-id.

Functie =
Rijden 1 Id = Geen



Functie =
Rijden 2 Id = 1



Functie =
Rijden 3 Id = 2



Functie =
Rijden 4 Id = Achteruit



In dit voorbeeld worden vier rijfuncties van hetzelfde profiel getoond. De functie-id is ingesteld voor elke rijfunctie met de volgende waarden: **Geen**, **1**, **2** en **Achteruit**.

Profielindex



Er wordt een profielindexsignaal gegeven wanneer u tussen profielen navigeert: één toon voor het eerste profiel, twee tonen voor het tweede profiel, drie tonen voor het derde profiel enzovoort.

Wanneer u navigeert met menukeuze in lijstweergave, menuscan in lijstweergave of menuscan in rasterweergave, klinkt alleen het profielindexsignaal. Dat houdt in dat het profielindexsignaal wordt afgespeeld zonder dat er andere hoorbare signalen volgen.

Wanneer u navigeert met directe navigatie of menukeuze in rasterweergave, kunt u van een functie in het ene profiel naar een functie in een aangrenzend profiel navigeren, en klinkt na het profielindexsignaal nog een hoorbaar signaal om de nieuwe gemarkeerde functie te identificeren.



Wanneer u bijvoorbeeld naar beneden navigeert van de functie in het tweede profiel naar de tweede functie in het derde profiel, klinkt na het profielindexsignaal nog een hoorbaar signaal om deze functie te identificeren.

Voorbeeld

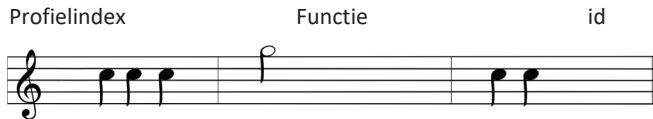

Als functie-id's worden gebruikt, worden drie geluidselementen afgespeeld:

1. profielindex (bijv. drie noten voor het derde profiel)
2. navigatiesignaal (bijv. rijfunctie)
3. functie-id (bijv. de functie-id is ingesteld op **2**)

4.20 Secundaire besturingssystemen gebruiken



VOORZICHTIG!

Risico op letsel

Als een extern besturingssysteem wordt gebruikt, kunnen ongevraagde functies of snelheidsinstellingen leiden tot onverwachte gedragingen.

- Om onverwachte gedragingen te vermijden, controleert u welke functie wordt bediend en op welke snelheid de functie is ingesteld.

Als u geen standaardjoystick kunt gebruiken, kunt u het systeem via een extern besturingssysteem aansturen. Met alle volgende besturingssystemen kan de rijfunctie worden geregeld. Bij een aantal van de volgende besturingssystemen kunt u de met functiekaarten ook de zitting- of verlichtingsfuncties, indien beschikbaar, aansturen.

Met een proportionele joystick of de zuig-en-blaas-hoofdbediening kan de rolstoel vooruit worden gestuurd, achteruit, rechts of links via bediening met vier kwadranten (4Q) zonder verdere schakelaars. Dat verschilt van bediening met drie kwadranten (3Q), zoals een hoofdbediening of nabijheidsbediening met vier schakelaars. Daarbij kunt u vooruit, rechts of links met behulp van de nabijheidssensoren. Om achteruit te kunnen rijden met uw rolstoel of om van functiekaarten te wisselen, is een extra schakelaar of sensor nodig.

De hoofdbediening en de nabijheidsbediening met vier schakelaars worden geleverd met een Atom-kast, dus uw leverancier kan de bedieningen aanpassen aan uw persoonlijke behoeften door middel van dimschakelaars.

Standaardinstallatie dimschakelaars:

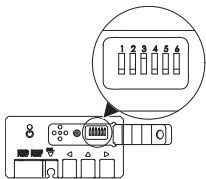

1 Reset-/achteruitschakelaar uitgeschakeld.

4 Wordt momenteel niet gebruikt.

2 Wordt momenteel niet gebruikt.

5 Wordt momenteel niet gebruikt.

3 Ingeschakeld, samen met de rolstoel inschakelen.

6 Hoorbare besturingsindicator is uitgeschakeld.



Alle hieronder vermelde onderdelen beschrijven de toepassing van de standaardinstallatie. Voor persoonlijk afgestelde installatie neemt u contact op met uw leverancier.

4.20.1 De wegklapbare kinbediening gebruiken



WAARSCHUWING!

Gevaar voor letsel of overlijden

Kleine onderdelen kunnen verstikkingsgevaar opleveren, wat kan resulteren in letsel of overlijden.

- Verwijder geen kleine onderdelen.
- Houd nauw toezicht op kinderen, huisdieren of mensen met een lichamelijke/ geestelijke beperking.



VOORZICHTIG!

Risico op letsel en beschadiging

Resterende bramen en ontbrekende einddoppen na wijzigingen aan stangen, zoals ingekorte stangen, kunnen leiden tot letsel of beschadiging.

- Verwijder bramen nadat u de te lange stang hebt ingekort.
- Plaats de einddop terug na het verwijderen van de bramen.
- Controleer of de einddop stevig vastzit.



VOORZICHTIG!

Gevaar voor letsel of beschadiging

Kleding of persoonlijke accessoires kunnen de correcte werking van kinbediening beperken of verhinderen.

- Controleer vóór het eerste gebruik of de kabels correct zijn aangesloten.
- Houd kleding en accessoires te allen tijde buiten het gebruiksbereik.



KENNISGEVING

Voorwerpen die niet bij de kinbediening horen, kunnen de bediening beschadigen.

- Hang geen voorwerpen zoals kleding of accessoires aan de kinbediening.

Rijden

Voor deze proportionele joystick is minder kracht nodig voor de bediening dan een standaardjoystick.

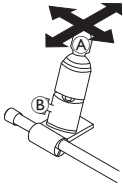

1. Beweeg de joystick (A) vanuit de neutrale stand in de gewenste richting.



U kunt de vleugelmoer (B) gebruiken om de joystick naar uw behoefte af te stellen.
Raadpleeg 4.7 *Proportionele/afzonderlijke rijmodus*, pagina 40 voor meer informatie over het rijden.

Handmatige kinbediening

Van functiekaart wisselen

Standaard is een eivormige schakelaar bevestigd aan de hoofdsteun. Deze schakelaar wordt gebruikt om van functie of profiel te wisselen.

1. Druk kort op de eivormige schakelaar om van functiekaart te wisselen.
2. Druk lang op de eivormige schakelaar om van profiel te wisselen.



Zie 2.2.3 *Overzicht gebruikersfunctiekaart*, pagina 9 voor verschillen tussen functiekaarten en profielen.
Raadpleeg 4.15.1 *Via zittingkaarten*, pagina 57 voor de bediening van de functies van de elektrische zitting.

De bedieningselementen naar binnen/buiten bewegen

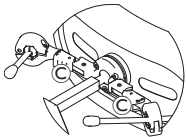

1. Druk op de vergrendeling (C) (achter de hoofdsteun) en draai de joystick of eivormige schakelaar naar binnen of naar buiten totdat deze op zijn plaats klikt.

Elektrische kinbediening

Van functiekaart wisselen

Standaard zijn er Piko-knoppen op de kinbalk gemonteerd.

1. Druk kort op de zwarte Piko-knop (B) om over te schakelen naar een andere functiekaart.
2. Druk lang op de zwarte Piko-knop (B) om over te schakelen naar een ander profiel.

De elektrische rolstoel uitschakelen

1. Druk op de rode Piko-knop (A) om de elektrische rolstoel in of uit te schakelen.

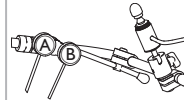

De bedieningselementen naar binnen/buiten bewegen

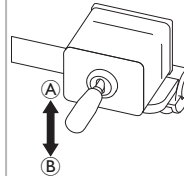

Met de scharnierjoystick kunt u de beweging van de kinbediening besturen.

1. Beweeg de scharnierjoystick in de gewenste richting totdat de kinbediening zich in de gewenste stand bevindt.
omhoog (A)--> beweegt omhoog en naar buiten
omlaag (B)--> beweegt omlaag en naar binnen

4.20.2 De compacte joystick voor kinderen gebruiken

4.20.3 De MEC-joystick (Micro Extremity Control) gebruiken



WAARSCHUWING!

Gevaar voor letsel of overlijden

Losse kleine onderdelen kunnen verstikkingsgevaar opleveren, wat kan resulteren in letsel of overlijden.

- Verwijder geen kleine onderdelen, behalve als u de pook van de joystick vervangt.
- Laat de verwijderde pook niet onbewaakt achter.
- Houd nauw toezicht op kinderen, huisdieren of mensen met een lichamelijke/ geestelijke beperking.

Rijden



1. Beweeg de joystick vanuit de neutrale stand in de gewenste richting.



Raadpleeg 4.7 *Proportionele/afzonderlijke rijmodus, pagina 40* voor meer informatie over het rijden.

Van functiekaart wisselen



Voor meer informatie over het wijzigen van de functiekaarten raadpleegt u hoofdstuk 4.3 *Functies selecteren, pagina 28*.

Rijden



Voor deze proportionele joystick is maar een beetje kracht nodig voor bediening.

1. Beweeg de joystick vanuit de neutrale stand in de gewenste richting.

Van functiekaart wisselen

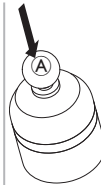

1. Druk kort op joystick **A** om van functiekaart te wisselen.
2. Druk lang op joystick **A** om van profiel te wisselen.



Zie 2.2.3 *Overzicht gebruikersfunctiekaart, pagina 9* voor verschillen tussen functiekaarten en profielen.
Raadpleeg 4.15.1 *Via zittingkaarten, pagina 57* voor de bediening van de functies van de elektrische zitting.

4.20.4 De compacte joystick met één schakelaar gebruiken

Rijden



1. Beweeg de joystick vanuit de neutrale stand in de gewenste richting.



Raadpleeg 4.7 *Proportionele/afzonderlijke rijmodus*, pagina 40 voor meer informatie over het rijden.

Van functiekaart wisselen



1. Druk kort op de joystickknop (A) om over te schakelen naar een andere functiekaart.
2. Druk lang op de joystickknop (A) om over te schakelen naar een ander profiel.



Zie 2.2.3 *Overzicht gebruikersfunctiekaart*, pagina 9 voor verschillen tussen functiekaarten en profielen. Raadpleeg 4.15.1 *Via zittingkaarten*, pagina 57 voor de bediening van de functies van de elektrische zitting.

4.20.5 De zuig-en-blaasmodule gebruiken





VOORZICHTIG!

Gevaar voor letsel of beschadiging

Onjuiste montage of onjuist onderhoud van de zuig-en-blaasmodule, inclusief het mondstuk en de beademings slang, kan letsel of schade veroorzaken. Water in de zuig-en-blaasinterfacemodule kan schade aan het apparaat veroorzaken. Overmatig speeksel in het mondstuk kan de prestaties doen afnemen. Blokkades, een verstopt speekselopvangstuk of luchtlekken in het systeem kunnen ertoe leiden dat de zuig-en-blaasmodule niet goed werkt.

- Zorg dat de bewegende onderdelen van de rolstoel, waaronder de bediening van de elektrische zitting, de slangen van de zuig-en-blaasmodule NIET afklemmen of beschadigen.
- Er MOET een speekselopvangstuk worden geïnstalleerd om het risico dat water of speeksel in de zuig-en-blaasinterfacemodule terechtkomt, te verkleinen.
- Spoel het mondstuk en de beademings slang minstens twee keer per week met warm stromend water. Desinfecteer na de reiniging met een mondspoelmiddel.
- Het mondstuk MOET voor installatie volledig droog zijn.
- Als de zuig-en-blaasmodule niet goed werkt, controleert u het systeem op blokkades, een verstopt speekselopvangstuk of luchtlekken. Vervang indien nodig het mondstuk, de beademings slang en het speekselopvangstuk.

 Zie 5 *Onderhoud*, pagina 102 voor meer onderhouds- en reinigingsinstructies.

 De zuig-en-blaasmodule is niet de eenvoudigste of intuïtiefste besturingsmethode en er is dan ook aanzienlijk veel training voor nodig. In de eerste afstellingsfase kunt u het beste buitenshuis oefenen, in een obstakelvrij en veilig gebied. Bovendien wordt de aanwezigheid van een begeleider aanbevolen.

Rijden

De rijfunctiekaarten voor de zuig-en-blaasmodule zijn standaard ingesteld op de modus met een vaste snelheid. Voor meer informatie raadpleegt u 4.9 *Rijmodus met een vaste snelheid*, pagina 43.

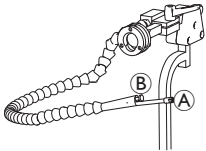

1. Blaas hard in het mondstuk **A** om vooruit te rijden.
2. Zuig hard aan het mondstuk om achteruit te rijden.
3. In de modus met een vaste snelheid blaast u zacht in het mondstuk om rechtsaf te slaan.
4. In de modus met een vaste snelheid zuigt u zacht aan het mondstuk om linksaf te slaan.

 Meer informatie over de kalibratie van harde en zachte verzoeken vindt u in de servicehandleiding van het LiNX-systeem.

Stoppen

Op het mondstuk is een lipschakelaar **B** gemonteerd. Deze schakelaar kan worden gebruikt als een externe stopschakelaar in de modus met een vaste snelheid. In de modus met een vaste snelheid hoeft u niet steeds een besturingsopdracht te geven, maar moet u het mondstuk wel in uw mond houden. Wanneer u tijdens het rijden op de lipschakelaar drukt, komt de rolstoel meteen tot stilstand.

Van functiekaart wisselen

De lipschakelaar kan ook worden gebruikt om te schakelen tussen modi.

 Zie 2.2.3 *Overzicht gebruikersfunctiekaart*, pagina 9 voor verschillen tussen functiekaarten en profielen.

1. Stop de rolstoel.
2. Druk de lipschakelaar kort in om van functiekaart te wisselen.
3. Druk de lipschakelaar lang in om van profiel te wisselen.

4.20.6 De zuig-en-blaashoofdbediening gebruiken



WAARSCHUWING!

Kans op ernstig lichamelijk letsel

De nabijheidssensoren zijn gevoelig voor water. Als er te veel water in de buurt van de sensoren komt, kunnen ze geactiveerd worden en kan de elektrische rolstoel onbedoeld in beweging komen.

- Bedien de hoofdbediening niet met nat haar.
- Bedien de hoofdbediening niet als het buiten nat is.
- Bedien de hoofdbediening niet onder omstandigheden waarin water in de buurt van de sensoren kan komen.



WAARSCHUWING!

Kans op ernstig lichamelijk letsel

De sensorkussens zijn gemaakt van waterbestendig vinyl zodat het water snel van de kussens afglijdt en de sensoren niet worden geactiveerd.

Als de sensorkussens beschadigd zijn, kan er water in de elektrische rolstoel komen en kan deze onbedoeld gaan rijden.

Als de sensorkussens zijn bedekt met waterabsorberend materiaal, kan de elektrische rolstoel onbedoeld gaan rijden.

- Gebruik de hoofdbediening niet als de sensorkussens beschadigd zijn. Vervang de sensorkussens onmiddellijk.
- Bedek de sensorkussens nergens mee.



VOORZICHTIG!

Gevaar voor letsel of beschadiging

Onjuiste montage of onjuist onderhoud van de zuig-en-blaasmodule, inclusief het mondstuk en de beademingsslang, kan letsel of schade veroorzaken.

Water in de zuig-en-blaasinterfacemodule kan schade aan het apparaat veroorzaken. Overmatig speeksel in het mondstuk kan de prestaties doen afnemen. Blokkades, een verstopt speekselopvangstuk of luchtlekken in het systeem kunnen ertoe leiden dat de zuig-en-blaasmodule niet goed werkt.

- Zorg dat de bewegende onderdelen van de rolstoel, waaronder de bediening van de elektrische zitting, de slangen van de zuig-en-blaasmodule NIET afklemmen of beschadigen.
- Er MOET een speekselopvangstuk worden geïnstalleerd om het risico dat water of speeksel in de zuig-en-blaasinterfacemodule terechtkomt, te verkleinen.
- Spoel het mondstuk en de beademingsslang minstens twee keer per week met warm stromend water. Desinfecteer na de reiniging met een mondspoelmiddel.



- Het mondstuk MOET voor installatie volledig droog zijn.
- Als de zuig-en-blaasmodule niet goed werkt, controleert u het systeem op blokkades, een verstopt speekselopvangstuk of luchtlekken. Vervang indien nodig het mondstuk, de beademings slang en het speekselopvangstuk.



Zie 5 *Onderhoud*, pagina 102 voor meer onderhouds- en reinigingsinstructies.



De zuig-en-blaasmodule is niet de eenvoudigste of intuïtiefste besturingsmethode en er is dan ook aanzienlijk veel training voor nodig. In de eerste afstellingsfase kunt u het beste buitenshuis oefenen, in een obstakelvrij en veilig gebied. Bovendien wordt de aanwezigheid van een begeleider aanbevolen.

In de kussens van de hoofdbediening zitten nabijheidssensoren waarmee u met een beweging van uw hoofd de rolstoel in de gewenste richting kunt sturen. Dat betekent dat u de rolstoel kunt laten rijden zonder met uw hoofd de kussens aan te raken en zonder een schakelaar in te drukken. Als uw hoofd binnen een afstand van 6 mm van een sensor komt, wordt de sensor geactiveerd en begint de rolstoel te rijden.

Standaard wordt de hoofdbediening ingeschakeld zodra de rolstoel wordt gestart en uitgeschakeld zodra de rolstoel wordt uitgezet.



Wees erop bedacht dat wanneer de rolstoel automatisch wordt ingeschakeld, uw hoofd zich verder dan 6 mm van de nabijheidssensor moet bevinden, anders wordt een OON-rijwaarschuwing weergegeven en kan de rolstoel niet rijden. Raadpleeg 6.2 *OON (Out Of Neutral, niet in neutraal)*, pagina 105 voor meer informatie over OON.

Rijden

Bij dit onderdeel wordt eenvoudige zuig-en-blaasbediening gecombineerd met hoofdbewegingen. Via sensoren in de kussens van de hoofdbediening kunt u naar links en naar rechts sturen.

De rijfunctiekaarten voor de zuig-en-blaasmodule zijn standaard ingesteld op de modus met een vaste snelheid. Voor meer informatie raadpleegt u 4.9 *Rijmodus met een vaste snelheid*, pagina 43.

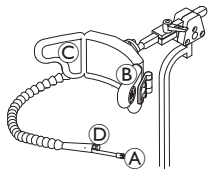

1. Blaas in het mondstuk (A) om vooruit te rijden.
2. Zuig aan het mondstuk (A) om achteruit te rijden.
3. In de modus met een vaste snelheid activeert u het linkerkussen (B) om linksaf te slaan.
4. In de modus met een vaste snelheid activeert u het rechterkussen (C) om rechtsaf te slaan.



Om de wielen te laten draaien, hoeft u alleen het linker- of rechterkussen te activeren.

Stoppen

Op het mondstuk is een lipschakelaar  gemonteerd. Deze schakelaar kan worden gebruikt als een externe stopschakelaar in de modus met een vaste snelheid. In de modus met een vaste snelheid hoeft u niet steeds een besturingsopdracht te geven, maar moet u het mondstuk wel in uw mond houden. Wanneer u tijdens het rijden op de lipschakelaar drukt, komt de rolstoel meteen tot stilstand.

Van functiekaart wisselen

De lipschakelaar kan ook worden gebruikt om te schakelen tussen modi.



Zie 2.2.3 *Overzicht gebruikersfunctiekaart, pagina 9* voor verschillen tussen functiekaarten en profielen.

1. Stop de rolstoel.
2. Druk de lipschakelaar kort in om van functiekaart te wisselen.
3. Druk de lipschakelaar lang in om van profiel te wisselen.



Zitfuncties kunnen alleen worden bediend met het rechter- of linkerkussen van de hoofdbediening.

4.20.7 De hoofdbediening gebruiken



WAARSCHUWING!

Kans op ernstig lichamelijk letsel

De nabijheidssensoren zijn gevoelig voor water. Als er te veel water in de buurt van de sensoren komt, kunnen ze geactiveerd worden en kan de elektrische rolstoel onbedoeld in beweging komen.

- Bedien de hoofdbediening niet met nat haar.
- Bedien de hoofdbediening niet als het buiten nat is.
- Bedien de hoofdbediening niet onder omstandigheden waarin water in de buurt van de sensoren kan komen.



WAARSCHUWING!

Kans op ernstig lichamelijk letsel

De sensorkussens zijn gemaakt van waterbestendig vinyl zodat het water snel van de kussens afglijdt en de sensoren niet worden geactiveerd.

Als de sensorkussens beschadigd zijn, kan er water in de elektrische rolstoel komen en kan deze onbedoeld gaan rijden.

Als de sensorkussens zijn bedekt met waterabsorberend materiaal, kan de elektrische rolstoel onbedoeld gaan rijden.

- Gebruik de hoofdbediening niet als de sensorkussens beschadigd zijn. Vervang de sensorkussens onmiddellijk.
- Bedek de sensorkussens nergens mee.

De hoofdbediening werkt via een besturing met drie kwadranten. In de kussens van de hoofdbediening zitten nabijheidssensoren waarmee u met een beweging van uw hoofd de rolstoel in de gewenste richting kunt sturen. Dat betekent dat u de rolstoel kunt laten rijden zonder met uw hoofd de kussens aan te raken en zonder een schakelaar in te drukken. Als uw hoofd binnen een afstand van 6 mm van een sensor komt, wordt de sensor geactiveerd en begint de rolstoel te rijden.

Standaard wordt de hoofdbediening ingeschakeld zodra de rolstoel wordt gestart en uitgeschakeld zodra de rolstoel wordt uitgezet.



Wees erop bedacht dat wanneer de rolstoel automatisch wordt ingeschakeld, uw hoofd zich verder dan 6 mm van de nabijheidssensor moet bevinden, anders wordt een OON-rijwaarschuwing weergegeven en kan de rolstoel niet rijden. Raadpleeg 6.2 OON (*Out Of Neutral, niet in neutraal*), pagina 105 voor meer informatie over OON.

Rijden

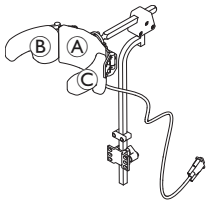

1. Activeer de functiekaart voor vooruit rijden.
Activeer het middelste kussen **A** om vooruit te rijden.
2. Schakel over naar de functiekaart voor achteruit rijden.
Activeer het middelste kussen **A** om achteruit te rijden.
3. Schakel terug naar de functiekaart voor vooruit rijden.
Activeer tegelijkertijd het middelste kussen **A** en het rechterkussen **B** om rechtsaf te gaan.
4. Activeer tegelijkertijd het middelste kussen **A** en het linkerkussen **C** om linksaf te gaan.

Leds voor vooruit en achteruit worden op het scherm weergegeven.

De functiekaart voor vooruit rijden

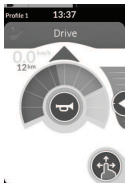

Vooruit actief

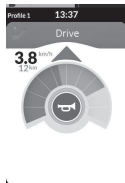

De functiekaart voor achteruit rijden



Achteruit actief

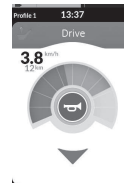

Om de wielen te laten draaien, hoeft u alleen het linker- of rechterkussen te activeren.

Van functiekaart wisselen



Zie 2.2.3 *Overzicht gebruikersfunctiekaart, pagina 9* voor verschillen tussen functiekaarten en profielen.

1. Schakelaar voor kort ingedrukte modus om over te schakelen naar een andere functiekaart.
2. Schakelaar voor lang ingedrukte modus om over te schakelen naar een ander profiel.



Zitfuncties kunnen alleen worden bediend met het rechter- of linkerkussen van de hoofdbediening.

4.20.8 De nabijheidsbediening met vier schakelaars gebruiken



WAARSCHUWING!

Kans op ernstig lichamelijk letsel

De nabijheidssensoren zijn gevoelig voor water. Als er te veel water in de buurt van de sensoren komt, kunnen ze geactiveerd worden en kan de elektrische rolstoel onbedoeld in beweging komen.

- Bedien de nabijheidsbediening met vier schakelaars niet als het buiten nat is.
- Bedien de nabijheidsbediening met vier schakelaars niet onder omstandigheden waarin water in de buurt van de sensoren kan komen.

De nabijheidsbediening met vier schakelaars werkt via besturing met drie kwadranten. De nabijheidsbediening met vier schakelaars voorziet in vier nabijheidssensoren waarmee een elektrische rolstoel kan worden bediend of de functiekaarten kunnen worden gewisseld. De sensoren worden geactiveerd zodra invoer binnen een afstand van 6 mm van de sensoren komt.

Standaard worden de sensoren ingeschakeld zodra de rolstoel wordt gestart en worden ze uitgeschakeld zodra de rolstoel wordt uitgezet.

 Wees erop bedacht dat wanneer de rolstoel automatisch wordt ingeschakeld, u de nabijheidssensoren niet moet bedekken, anders wordt een OON-rijwaarschuwing weergegeven en kan de rolstoel niet rijden. Raadpleeg 6.2 OON (*Out Of Neutral, niet in neutraal*), pagina 105 voor meer informatie over OON.

 In de onderstaande afbeelding wordt een configuratievoorbeeld weergegeven in combinatie met een maanvormig werkblad. Voor persoonlijke afstelling neemt u contact op met uw leverancier.

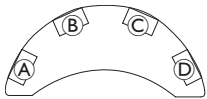

1. Bedek sensor **B** om vooruit te rijden.
2. Als u achteruit wilt rijden, bedekt u sensor **D** om van richting te veranderen.
Bedek sensor **B** om achteruit te rijden.
3. Bedek sensoren **A** en **B** om linksaf te slaan.
4. Bedek sensoren **C** en **B** om rechtsaf te slaan.
5. Bedek sensor **D** om van functiekaart te wisselen.

Leds voor vooruit en achteruit worden op het scherm weergegeven.

De functiekaart voor vooruit rijden

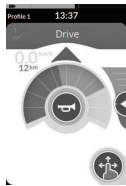

Vooruit actief

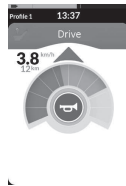

De functiekaart voor achteruit rijden



Achteruit actief



 Om de wielen te laten draaien, hoeft u alleen sensoren **A** of **C** te bedekken.

4.20.9 De stopschakelaar van de bedieningskast gebruiken

Met de stopschakelaar van de bedieningskast kunt u de rolstoel stoppen binnen een bereik van ongeveer zes meter.

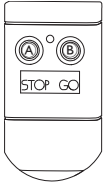

1. Druk op de STOP-knop (A) om de elektrische rolstoel te stoppen.
2. Druk op de GO-knop (B) zodat de elektrische rolstoel weer in beweging komt.



Als u de bedieningskast kwijtraakt en de rolstoel kan niet worden bediend, ontkoppelt u de contactstekker van de stopschakelaar voor de bedieningskast van de stroommodule.

4.20.10 De draadloze muisemulator gebruiken



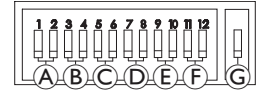







1. Schakel Bluetooth in op uw protonkast door op een externe schakelaar te drukken tot u een lange piepton hoort.
2. Sluit de draadloze muisemulator aan op de USB-poort van uw computer.
3. De muisemulator en de hoofdbediening maken automatisch verbinding.
4. De standaardinstelling is:



- rugkussen: de muis beweegt omhoog en omlaag
- rechterkussen: de muis beweegt naar links en rechts
- linkerkussen: selecteren

Muisbewegingen en -gedrag kunnen worden gewijzigd via de schakelaars aan de achterkant van de draadloze muisemulator.

Ⓐ	Dipschakelaar 1 en 2: initiële muisbeweging			
	traag	middelmatisch traag	middelmatisch snel	snel
Dit is een lagere snelheidsinstelling voor precieze targeting. Deze snelheid wordt ingesteld en gebruikt in combinatie met cursorvertraging, zodat de gebruiker de muis eerst langzaam kan bewegen en na de ingestelde tijd kan versnellen om efficiënt over het scherm te bewegen.				
Ⓑ	Dipschakelaar 3 en 4: maximale snelheid van cursor of muis			
	uitgeschakeld	2x basis	4x basis	8x basis
Met deze instelling wordt de maximale snelheid van de cursor geregeld: de uiteindelijke snelheid van de muis ná de beginsnelheid. Opmerking: u kunt de basissnelheid instellen via de computer, in het configuratiescherm voor de muis.				
Ⓒ	Dipschakelaar 5 en 6: cursorvertraging			
	uitgeschakeld	1,0 sec	2,0 sec	4,0 sec
Dit is de initiële tijdsduur dat u de schakelaar ingedrukt moet houden om de muis te laten versnellen. Deze instelling wordt gebruikt in combinatie met de instellingen voor eerste muisbeweging en maximale cursorsnelheid.				
Ⓓ	Dipschakelaar 7 en 8: schakelaarvertraging			
	uitgeschakeld	0,5 sec	1,0 sec	2,0 sec
Deze instelling bepaalt hoe lang de richtingschakelaars geactiveerd moeten zijn voordat de cursor zich verplaatst. Zo wordt onbedoeld sluiten van schakelaars voorkomen. Opmerking: dit geldt alleen voor richtingschakelaars.				

Ⓔ	Dipschakelaar 9 en 10: vastzetvertraging			
	 uitgeschakeld	 1,0 sec	 2,0 sec	 4,0 sec
Deze instelling bepaalt hoe lang u de linker- of rechtermuisknop ingedrukt moet houden voordat die wordt vergrendeld. Zodra de vergrendeling niet meer nodig is, houdt u de rechter- of linkermuisknop gedurende dezelfde tijd ingedrukt om deze te ontgrendelen.				
Ⓕ	Dipschakelaar 11 en 12: opties voor cursorbeweging			
	 3 schakelaars	 4 schakelaars	 4 schakelaars	 5 schakelaars
Schakelaar 11 en 12 moeten in de OMLAAG-stand staan wanneer u de hoofdbediening gebruikt voor muisemulatie met 3 schakelaars.				
Ⓖ	 OFF	 ON (AAN)		
UIT: originele muissnelheid, beter voor pc. AAN: verhoogt de muissnelheid met 1/3, beter voor MAC.				

Nummers 0 t/m 6 beschrijven de actie die de muis moet uitvoeren.

Letters A t/m F beschrijven de richting van de invoer, die leidt tot de muisactie.

	Nummer	Muisactie		Invoerrichting	Muisactie
	0	Geen verandering	Ⓐ	Achteruit	Geen verandering
	1	Omlaag	Ⓑ	linker	Muisbeweging naar links en rechts
	2	linker	Ⓒ	Goed	Muisbeweging omhoog en omlaag
	3	Goed	Ⓓ	Vooruit	Met de linkermuisknop klikken
	4	Omhoog	Ⓔ	Met de linkermuisknop klikken	Geen verandering
	5	Met de rechtermuisknop klikken	Ⓕ	Met de rechtermuisknop klikken	Geen verandering
	6	Met de linkermuisknop klikken			

De volgende aanpassingen zijn alleen voorbeelden en kunnen door uw leverancier worden aangepast aan uw behoeften.



Invoerrichting/muisactie (0-6) kan niet in twee schakelaars hetzelfde zijn, met uitzondering van nul.

4.21 Bluetooth uitschakelen

De ingebouwde Bluetooth-functionaliteit kan worden uitgeschakeld bij het opstarten van het systeem.



1. Houd de AAN/UIT-knop langer dan drie seconden ingedrukt.

De uitgeschakelde Bluetooth-functionaliteit wordt aangegeven met een pictogram in de statusbalk en het statusledlampje in de AAN/UIT-knop dat gedurende zes seconden pulseert.

De Bluetooth-functionaliteit wordt de volgende keer dat het systeem wordt opgestart, hervat.

4.22 De accu's opladen



WAARSCHUWING!

Risico op letsel, schade of overlijden

Een onjuiste geleiding van de voedingskabel(s) van de lader kan leiden tot struikelen, verstriking of beknelling, wat letsel, schade of overlijden tot gevolg kan hebben.

- Let erop dat alle voedingskabels van de lader op de juiste manier zijn geleid en bevestigd.
- Wanneer de accu van de elektrische rolstoel wordt opgeladen in de buurt van kinderen, huisdieren of mensen met een fysieke of mentale beperking, moeten zij nauwlettend in de gaten worden gehouden.



Schakel de rolstoel uit en weer in voordat u de accu's oplaat, als de rolstoel de afgelopen 24 uur niet is gebruikt. Zo weet u zeker dat de uitgebreide accumeter de acculading registreert en een nauwkeurige waarde weergeeft bij gebruik van de rolstoel.

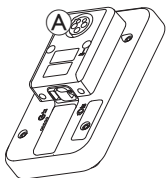

1. Sluit de acculader aan op de oplaadbus Ⓐ van de bedieningskast.

Wanneer de bedieningskast wordt ingeschakeld, geeft de accumeter via een reeks oplaadsymbolen aan dat het systeem op de lader is aangesloten. Aan het einde van de oplaadreeks wordt de geschatte oplaadstatus van de accu's weergegeven.



De accubalk is rood wanneer de oplaadstatus < 20% is.



De accubalk is oranje wanneer de oplaadstatus tussen 20 en 60% is.



De accubalk is groen wanneer de oplaadstatus tussen 60 en 100% is.

Accusynchronisatie



Alleen bij NIEUWE batterijen: de rolstoel moet tijdens het opladen ingeschakeld zijn om er zeker van te zijn dat het juiste laadniveau van de accu's op de bedieningskast wordt weergegeven. Nieuwe accu's moeten volledig worden opgeladen. De procedure voor accusynchronisatie MOET binnen 24 uur na het inschakelen van de rolstoel worden uitgevoerd. De procedure voor accusynchronisatie staat beschreven in de LiNX-servicehandleiding en moet door een leverancier of een gekwalificeerd technicus worden uitgevoerd.

4.22.1 Waarschuwingen voor de accu's

Drie waarschuwingen met betrekking tot de accu worden rechts van de statusbalk weergegeven:

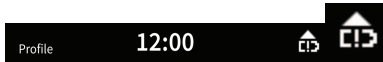

Te hoge spanning

Dit wordt weergegeven als de accu's te lang zijn opgeladen. Ontkoppel de acculader onmiddellijk.

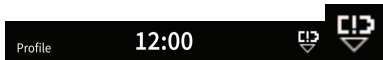

Lage spanning

Dit wordt weergegeven als de accu's leeg zijn. Schakel de rolstoel uit en laad de accu's onmiddellijk op.

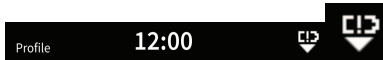

Diepe ontlading

Dit wordt weergegeven als de accuspanning onder de spanning komt die is ingesteld bij sluitspanning. Dit geeft aan dat de accu leeg is en dat schade aan de accu optreedt als de accu nog leger raakt. De claxon klinkt ook elke tien seconden gedurende de actieve diepe ontlading van de accu. Schakel de rolstoel uit en laad de accu's onmiddellijk op.

4.23 De USB-lader gebruiken



VOORZICHTIG!

Risico op letsel

Als u een mobiele telefoon gebruikt tijdens het bedienen van de elektrische rolstoel, kunnen ongelukken leiden tot letsel of schade aan eigendommen.

- Gebruik een mobiele telefoon alleen in combinatie met handsfree apparatuur terwijl u rijdt.



LET OP!

Wees voorzichtig met de USB-lader, anders kan die beschadigd raken.

- Houd de USB-lader altijd droog. Als de USB-lader nat wordt, laat hem dan eerst drogen voordat u hem gebruikt.
- Gebruik of bewaar de USB-lader niet op stoffige of vuile plekken.
- Steek geen scherpe voorwerpen in de USB-poorten.

Met de USB-lader kunt u de accu van uw mobiele telefoon of een vergelijkbaar apparaat laden wanneer u geen toegang hebt tot een normale voedingsbron. Beide USB-poorten kunnen tegelijkertijd worden gebruikt en elke USB-poort heeft een laadstroom van maximaal 1 A.

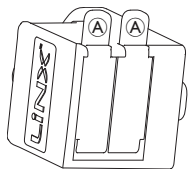

1. Open stop Ⓐ.
2. Sluit het apparaat aan op de USB-poort.



Sluit de stop wanneer de USB-poorten niet worden gebruikt.



Het gebruik van de USB-lader beïnvloedt het rijbereik van de elektrische rolstoel. Voor meer informatie over het rijbereik raadpleegt u het hoofdstuk Technische gegevens in de gebruiksaanwijzing bij uw elektrische rolstoel.

5 Onderhoud

! LET OP!

Bij onjuiste montage of onjuist onderhoud van de zuig-en-blaasmodule kan de invoermodule beschadigd raken door water of speeksel.

- Het mondstuk en de beademings slang MOETEN voor installatie volledig droog zijn.

5.1 Het mondstuk vervangen

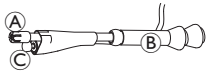

1. Verwijder mondstuk (A) van slang (B).
Laat lipschakelaar (C) in de krimpmof zitten die de lipschakelaar en het mondstuk met elkaar verbindt.
2. Plaats een nieuw mondstuk.

5.2 Het speekselopvangstuk vervangen

! LET OP!

Als het speekselopvangstuk verkeerd is geplaatst, kan de invoermodule beschadigd raken door water of speeksel.

- Zorg dat het speekselopvangstuk in de juiste richting is geplaatst.
- Er MOET een speekselopvangstuk worden geïnstalleerd om het risico dat water of speeksel in de invoermodule terechtkomt, te verkleinen.

1.

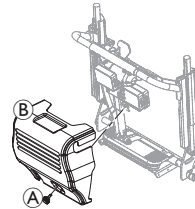

Verwijder schroef/handschroef (A) en het kapje (B) van de rugleuning.

2.

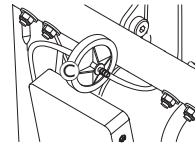

Verwijder het speekselopvangstuk (C) van de slang.

3.

Plaats het nieuwe speekselopvangstuk met de tekst *INLET* naar de invoermodule gericht.

5.3 De zuig-en-blaasmodule reinigen

Het wordt aanbevolen de module minstens twee keer per week te reinigen.

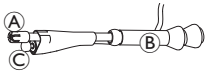

1. Verwijder mondstuk **A** en lipchakelaar **C** van slang **B**.
2. Verwijder de beademings slang van het speekselopvangstuk. Zie *5.2 Het speekselopvangstuk vervangen, pagina 102*.
3. Plaats een bakje onder de beademings slang om water en speeksel op te vangen.
4. Spoel het mondstuk en de beademings slang met warm stromend water.
5. Spoel met een mondspoelmiddel om te desinfecteren.
6. Laat de onderdelen volledig drogen voordat u ze terugplaatst.
7. Plaats het mondstuk, de lipchakelaar en de beademings slang.

6 Problemen oplossen

6.1 Diagnose storingen

Indien zich een storing aan de elektronica voordoet, kunt u deze storingsgids raadplegen om de storing te lokaliseren.

 Stel voor het begin van iedere diagnose vast, of de rijelektronica is ingeschakeld.

Als de statusaanduiding UIT is:

- Controleer of de rijelektronica is ingeschakeld.
- Controleer of alle kabels correct zijn aangesloten.
- Controleer of de accu's niet leeg zijn.

Wanneer bij de statusaanduiding een storingsnummer wordt aangegeven:

- Ga verder naar het volgende hoofdstuk.

6.1.1 Foutcodes en diagnosecodes







Als het systeem een fout bevat wanneer het wordt ingeschakeld, wordt foutpictogram  weergegeven op de statusbalk. Het aantal in de driehoek geeft het type fout aan.





Dienovereenkomstig knippert het statusledlampje in de AAN/UIT-knop rood. Het aantal keer knipperen komt overeen met dat op de statusbalk.

In de onderstaande tabel wordt de foutindicatie beschreven, evenals enkele mogelijke acties die kunnen worden ondernomen om het probleem op te lossen. De genoemde acties staan niet in een bepaalde volgorde en zijn slechts suggesties.

De intentie is dat een van de suggesties u kan helpen om het probleem op te lossen. Neem bij twijfel contact op met uw leverancier.

Fout pictogram	Beschrijving van de fout	Mogelijke actie
	Fout bedieningskast	<ul style="list-style-type: none"> • Controleer kabels en aansluitingen. • Neem contact op met uw leverancier.
	Netwerk- of configuratiefout	<ul style="list-style-type: none"> • Controleer kabels en aansluitingen. • Laad de accu op. • Controleer de lader. • Neem contact op met uw leverancier.
	Motor 1 ¹ storing	<ul style="list-style-type: none"> • Controleer kabels en aansluitingen. • Neem contact op met uw leverancier.
	Motor 2 ¹ storing	

Fout pictogram	Beschrijving van de fout	Mogelijke actie
	Fout met magnetische rem links	<ul style="list-style-type: none"> Controleer kabels en aansluitingen. Controleer of de magnetische rem is ingeschakeld. Zie het hoofdstuk “De elektrische rolstoel duwen in de vrijloopmodus” in de gebruiksaanwijzing bij uw elektrische rolstoel. Neem contact op met uw leverancier.
	Fout met magnetische rem rechts	
	Fout in module (anders dan met de bedieningskast-module)	<ul style="list-style-type: none"> Controleer kabels en aansluitingen. Controleer de modules. Laad de accu's opnieuw op.

Fout pictogram	Beschrijving van de fout	Mogelijke actie
		<ul style="list-style-type: none"> Als de rolstoel is vastgelopen, rijdt u achteruit of verwijdert u het obstakel. Neem contact op met uw leverancier.

1 Configuratie van de motoren afhankelijk van het rolstoelmodel

6.2 OON (Out Of Neutral, niet in neutraal)

OON (Out Of Neutral, niet in neutraal) is een veiligheidsfunctie die voorkomt dat de functies van de elektrische rolstoel per ongeluk worden bediend wanneer het primaire invoerapparaat in een niet-neutrale stand staat.

Bij joysticks met proportionele bediening staat de joystick in een niet-neutrale stand wanneer deze zich buiten of boven het neutrale bereik bevindt. Bij joysticks met afzonderlijke (schakel-)bediening staat de joystick in een niet-neutrale stand wanneer deze zich buiten of boven de schakeldrempel bevindt. Schakelaars staan in een niet-neutrale stand als een of meer schakelaars zijn geactiveerd.

Er wordt een OON-aanduiding weergegeven wanneer het primaire invoerapparaat niet in de neutrale stand staat en een van de volgende situaties zich voordoet:

- het systeem wordt opgestart,
- er is van functie gewisseld,
- een rijverbod of rijblokkering voor het systeem wordt opgeheven,
- het instellingenmenu wordt gesloten,
- indirecte navigatie wordt afgesloten,
- de ruststand wordt verlaten of
- er is sprake van handmatige overname.



Er is een klein verschil tussen OON-activering bij een rijfunctie en OON-activering bij een niet-rijfunctie voor kwadranten waarvoor geen uitvoer is geprogrammeerd.

- Bij niet-rijfuncties, zoals de zittingfunctie, wordt OON niet geactiveerd als het primaire invoerapparaat in een niet-neutrale stand staat in een kwadrant waarvoor geen uitvoer is geprogrammeerd. Dit is vooral handig voor gebruikers van hoofdbediening bij wie alleen voor de linker- en rechterpads uitvoer is geprogrammeerd, zodat zij hun hoofd op de middelste pad kunnen laten rusten zonder een OON te activeren.
- Bij rijfuncties wordt OON altijd geactiveerd als het primaire invoerapparaat bij het opstarten of verlaten van de slaapstand in een niet-neutrale stand staat, ongeacht hoe de kwadranten zijn geprogrammeerd.

OON-rijwaarschuwing



Tijdens een OON-rijwaarschuwing wordt OON als overlay weergegeven. De rolstoel kan niet rijden. Als het primaire invoerapparaat weer in de neutrale stand wordt gezet, wordt de waarschuwing gewist, waarna de rolstoel weer normaal kan rijden.

OON-zitwaarschuwing

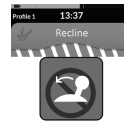

Tijdens een OON-zitwaarschuwing wordt OON als overlay weergegeven. De zitting kan niet worden bewogen. Als het primaire invoerapparaat weer in de neutrale stand wordt gezet, wordt de waarschuwing gewist, waarna de bewegingen van de zitting weer normaal kunnen worden aangestuurd.

OON-waarschuwing voor speciale functies



Tijdens een OON-waarschuwing voor speciale functies wordt OON als overlay weergegeven en werken de speciale functies niet. Als het primaire invoerapparaat weer in de neutrale stand wordt gezet, wordt de waarschuwing gewist, waarna de speciale functies weer normaal werken.

7 Technische gegevens

7.1 Technische specificaties

Mechanische specificaties	
Toegestane gebruiks-, opslag- en vochtigheidscondities	
Temperatuurbereik voor gebruik volgens ISO 7176–9:	<ul style="list-style-type: none"> • –25 °C ... +50 °C
Aanbevolen opslagtemperatuur:	<ul style="list-style-type: none"> • 15 °C
Temperatuurbereik voor opslag volgens ISO 7176–9:	<ul style="list-style-type: none"> • –40 °C ... +65 °C
Luchtvochtigheidsbereik tijdens bedrijf volgens ISO 7176–9:	<ul style="list-style-type: none"> • 0 ... 90% RH
Mate van bescherming:	<ul style="list-style-type: none"> • IPX4¹

1 Een IPX4-classificatie houdt in dat het elektrische systeem beschermd is tegen spatwater.

Duwkracht	
Aan/uit-knop	<ul style="list-style-type: none"> • 2,5 N

Elektrische specificaties				
Parameter	Min.	Nominaal	Max.	Units (Eenheden)
Bedrijfsspanning (accuvoltage)	<ul style="list-style-type: none"> • 17 	<ul style="list-style-type: none"> • 24 	<ul style="list-style-type: none"> • 34 	<ul style="list-style-type: none"> • V
Stroom stationair	-	<ul style="list-style-type: none"> • 70 	-	<ul style="list-style-type: none"> • mA bij 24 V
Ruststroom (stroom uitgeschakeld)	-	-	<ul style="list-style-type: none"> • 0,23 	<ul style="list-style-type: none"> • mA bij 24 V



Belgium & Luxemburg:

Invacare nv
Autobaan 22
B-8210 Loppem
Tel: (32) (0)50 83 10 10
Fax: (32) (0)50 83 10 11
marketingbelgium@invacare.com
www.invacare.be

Nederland:

Invacare BV
Galvanistraat 14-3
NL-6716 AE Ede
Tel: (31) (0)318 695 757
nederland@invacare.com
www.invacare.nl

UKRP Invacare UK Operations Limited
Unit 4, Pencoed Technology Park, Pencoed
Bridgend CF35 5AQ
UK

1640752-K 2024-10-15

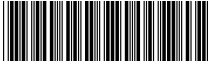

Making Life's Experiences Possible®



Yes, you can.®