

Invacare® Storm®4 Max

es **Silla de ruedas eléctrica**
Manual del usuario



Este manual se DEBE dar al usuario del producto.
ANTES de utilizar este producto, DEBE leer este manual y conservarlo para
futuras consultas.



Yes, you can.®

Contenido

1 Información general	5	3 Descripción del producto	19
1.1 Introducción	5	3.1 Uso previsto	19
1.2 Símbolos de este manual	5	3.1.1 Descripción del producto	19
1.3 Cumplimiento	6	3.1.2 Usuario previsto	19
1.3.1 Normas específicas del producto	6	3.1.3 Indicaciones	19
1.4 Manejabilidad	6	3.2 Clasificación de tipo	19
1.5 Información sobre la garantía	7	3.3 Piezas principales de la silla de ruedas	19
1.6 Vida útil	7	3.4 Etiquetas del producto	20
1.7 Limitación de responsabilidad	7	4 Accesorios/piezas opcionales	23
2 Seguridad	8	4.1 Cinturones posturales	23
2.1 Información general sobre seguridad	8	4.1.1 Tipos de cinturones posturales	23
2.2 Información de seguridad sobre el sistema eléctrico	11	4.1.2 Ajustar correctamente el cinturón postural	24
2.3 Información de seguridad sobre interferencias electromagnéticas	13	4.2 Utilizar el soporte para bastones	24
2.4 Información de seguridad sobre la conducción y el modo de rueda libre	14	5 Instalación	25
2.5 Información de seguridad con respecto al cuidado y mantenimiento	16	5.1 Información general sobre la configuración	25
2.6 Información de seguridad sobre cambios y modificaciones en la silla de ruedas eléctrica	17	5.2 Ajuste del mando	26
		5.2.1 Ajustar el mando a la longitud del brazo del usuario	27
		5.2.2 Ajuste de la altura del mando	27
		5.2.3 Ajuste del desplazamiento del mando	27
		5.2.4 Ajustar la posición del mando	28
		5.2.5 Ajuste del soporte de mando abatible Maxx Resolve	28
		5.3 Ajustar los reposabrazos	30
		5.3.1 Cambiar la posición del reposabrazos	30
		5.3.2 Ajustar la altura de los reposabrazos	30
		5.3.3 Ajustar la anchura de los reposabrazos	30

© 2024 Invacare Corporation

Todos los derechos reservados. Queda prohibido volver a publicar, copiar o modificar el presente documento, en parte o por completo, sin el previo consentimiento por escrito de Invacare. Las marcas comerciales se identifican con [™] y [®]. Tanto Invacare Corporation como sus filiales son las titulares o licenciatarias de todas las marcas comerciales, salvo que se indique lo contrario.

5.4	Ajuste del ángulo del asiento	30	6.5.2	Información de seguridad al superar obstáculos	44
5.5	Ajuste de la profundidad del asiento	31	6.5.3	La forma correcta de superar obstáculos	44
5.6	Ajustar el respaldo	32	6.6	Subir y bajar pendientes	45
5.6.1	Ajuste del ángulo del respaldo	32	6.7	Uso en vías públicas	45
5.6.2	Ajustar la tapicería del respaldo de tensión regulable ..	33	6.8	Empujar la silla de ruedas eléctrica en modo de rueda libre ..	46
5.6.3	Ajuste de la curva del respaldo	33	6.8.1	Desembrague de los motores	46
5.7	Ajuste del reposacabezas Rea	35	7	Sistema de control	47
5.7.1	Ajuste de la posición del reposacuellos o reposacabezas Rea	35	7.1	Sistema de protección de controles	47
5.7.2	Ajustar la altura del reposacuellos o reposacabezas Rea	36	7.2	Baterías	47
5.7.3	Ajustar los soportes para las mejillas	36	7.2.1	Información general sobre la carga	47
5.8	Reposapiernas para asiento Max	36	7.2.2	Instrucciones generales sobre la carga	47
5.8.1	Ajustar la anchura	36	7.2.3	Cargar las baterías	48
5.8.2	Ajustar el ángulo y la longitud	37	7.2.4	Desconexión de la silla de ruedas eléctrica después de cargarla	49
5.8.3	Ajuste de la altura del apoya-pantorrillas	37	7.2.5	Almacenamiento y mantenimiento	49
5.8.4	Ajustar la anchura del apoya-pantorrillas	38	7.2.6	Instrucciones sobre el uso de las baterías	50
5.9	Reposapiés Vari-F	38	7.2.7	Transportar las baterías	51
5.9.1	Extracción del reposapiernas	38	7.2.8	Instrucciones generales sobre el manejo de las baterías	51
5.9.2	Ajuste de la longitud del reposapiernas	38	7.2.9	Manejar correctamente baterías dañadas	51
5.9.3	Ajuste del ángulo	38	8	Transporte	52
5.9.4	Ajustar el tope de extremo del reposapiernas	39	8.1	Transporte — Información general	52
6	Utilización	41	8.2	Transferencia de la silla de ruedas eléctrica al vehículo	52
6.1	Conducción	41	8.3	Utilizar una silla de ruedas eléctrica como asiento del vehículo	54
6.2	Antes de conducir por primera vez	41	8.3.1	Cómo se ancla la silla de ruedas eléctrica en un vehículo	55
6.3	Estacionamiento y parada	41	8.3.2	Sujeción del usuario en la silla de ruedas eléctrica	56
6.4	Subida y bajada de la silla de ruedas eléctrica	41	8.4	Transporte de la silla de ruedas eléctrica sin ocupante	58
6.4.1	Extraer el reposabrazos estándar para un traslado lateral	41	8.4.1	Apertura de la cubierta trasera	58
6.4.2	Giro del mando hacia el lateral	42	8.4.2	Acceder a las baterías	59
6.4.3	Información sobre la subida y bajada del vehículo	43	9	Mantenimiento	60
6.5	Superación de obstáculos	44			
6.5.1	Altura máxima de obstáculos	44			

9.1	Introducción al mantenimiento	60
9.2	Inspecciones	60
9.2.1	Antes de cada uso de una silla de ruedas eléctrica	61
9.2.2	Semanalmente	61
9.2.3	Mensualmente	62
9.3	Ruedas y neumáticos	63
9.4	Almacenamiento durante periodos cortos de tiempo	63
9.5	Almacenamiento de larga duración	64
9.6	Limpieza y desinfección	64
9.6.1	Información general de seguridad	64
9.6.2	Intervalos de limpieza	65
9.6.3	Limpieza	65
9.6.4	Instrucciones de desinfección	66
10	Después del uso	67
10.1	Reacondicionamiento	67
10.2	Eliminación	67
11	Datos técnicos	68
11.1	Especificaciones técnicas	68
12	Mantenimiento	72
12.1	Inspecciones realizadas	72

1 Información general

1.1 Introducción

Este manual del usuario contiene información importante sobre el manejo del producto. Para garantizar su seguridad al utilizar el producto, lea detenidamente el manual del usuario y siga las instrucciones de seguridad.

Utilice exclusivamente este producto si ha leído y comprendido este manual. Busque asesoramiento adicional de un profesional sanitario que esté familiarizado con su afección y expóngale todas las preguntas que tenga en relación con el uso correcto y el ajuste necesario.

Tenga en cuenta que puede haber secciones que no sean relevantes para su producto, ya que este documento se aplica a todos los modelos disponibles (en la fecha de impresión). A no ser que se indique lo contrario, cada una de las secciones de este documento hace referencia a todos los modelos del producto.

Los modelos y las configuraciones disponibles en su país pueden encontrarse en los documentos de venta específicos del país.

Invacare se reserva el derecho a modificar las especificaciones del producto sin previo aviso.

Antes de leer este documento, asegúrese de contar con la versión más reciente. Podrá encontrarla en formato PDF en el sitio web de Invacare.

Las versiones anteriores del producto no siempre se describen en la versión actual del Manual. Si necesita ayuda, contacte con Invacare.

Si la versión impresa del documento tiene un tamaño de letra que le resulta difícil de leer, podrá descargarlo en formato PDF en el sitio web. Podrá ampliar el PDF en pantalla a un tamaño de letra que le resulte más cómodo.

Para obtener más información sobre el producto (por ejemplo, avisos de seguridad y retiradas de productos), póngase en contacto con un distribuidor de Invacare. Consulte las direcciones que figuran al final de este documento.

En caso de un accidente grave con el producto, informe al fabricante y a las autoridades competentes de su país.

1.2 Símbolos de este manual

En este manual se utilizan símbolos y señales que hacen referencia a peligros o usos poco seguros que podrían provocar lesiones físicas o daños materiales. Véase la información presentada a continuación con respecto a las definiciones de las palabras de advertencia.



¡PELIGRO!

Indica una situación peligrosa que, si no se evita, tendrá como consecuencia la muerte o lesiones graves.



¡ADVERTENCIA!

Indica una situación peligrosa que, si no se evita, puede tener como consecuencia la muerte o lesiones graves.



¡ATENCIÓN!

Indica una situación peligrosa que, si no se evita, puede tener como consecuencia lesiones menos graves.



AVISO

Indica una situación peligrosa que, si no se evita, puede tener como consecuencia daños en la propiedad.



Consejos y recomendaciones

Proporciona consejos útiles, recomendaciones e información para un uso eficiente y sin problemas.



Herramientas

Identifica las herramientas, los componentes y los elementos que se requieren para realizar ciertas tareas.

Otros símbolos

(No aplicable a todos los manuales)



Persona responsable en el Reino Unido

Indica si un producto se ha fabricado o no en el Reino Unido.



Triman

Indica las normas sobre reciclaje y clasificación (relevante únicamente en Francia).

1.3 Cumplimiento

La calidad es fundamental para el funcionamiento de nuestra empresa, que trabaja conforme a las normas ISO 13485.

Este producto lleva la marca CE correspondiente, en cumplimiento con el Reglamento sobre productos sanitarios 2017/745 Clase I.

Este producto lleva la marca UKCA correspondiente, en cumplimiento con el Reglamento sobre productos sanitarios del Reino Unido 2002 Parte II (modificado) Clase I.

Trabajamos continuamente para garantizar que se reduzca al mínimo el impacto medioambiental de la empresa, tanto a nivel local como global.

Solo utilizamos materiales y componentes que cumplen con las directivas REACH.

Cumplimos con las leyes medioambientales RAEE y RoHS actuales.

1.3.1 Normas específicas del producto

El producto se ha probado y cumple con la norma EN 12184 (sillas de ruedas eléctricas, scooters y sus cargadores) y todas las normas relacionadas.

Si el vehículo está dotado de un sistema de iluminación adecuado, también podrá utilizarse en vías públicas.

Para obtener más información sobre las normativas locales, póngase en contacto con el distribuidor local de Invacare. Consulte las direcciones que figuran al final de este documento.

1.4 Manejabilidad

Utilice una silla de ruedas eléctrica solamente cuando esté en perfectas condiciones de funcionamiento. De lo contrario, podría poner en riesgo su seguridad y la de otras personas.

La lista siguiente no pretende ser exhaustiva. La intención es mostrar algunas de las situaciones que podrían afectar a la manejabilidad de la silla de ruedas eléctrica.

En determinadas situaciones debe dejar de utilizar inmediatamente la silla de ruedas eléctrica. En otros casos podrá utilizar la silla de ruedas eléctrica hasta que la lleve al proveedor.

Debe dejar de utilizar inmediatamente la silla de ruedas eléctrica si la manejabilidad se ve restringida debido a:

- Comportamiento de conducción inesperado
- un fallo de los frenos

Debe ponerse en contacto inmediatamente con un proveedor de Invacare si la manejabilidad de la silla de ruedas eléctrica se ve restringida debido a:

- un fallo del sistema de iluminación (si está instalado) o si está defectuoso
- el desprendimiento de los reflectores
- ruedas gastadas o presión de la cubierta insuficiente
- reposabrazos dañados (por ejemplo, si el acolchado de los reposabrazos está rasgado)
- pescante del reposapiernas dañado (por ejemplo, si faltan las correas para el talón o si están rotas)
- cinturón postural dañado
- joystick dañado (el joystick no se puede mover a la posición neutra)
- cables dañados, doblados, pinzados o que se han soltado de la fijación
- La silla de ruedas eléctrica se desvía al frenar
- la silla de ruedas eléctrica se inclina hacia un lado al moverse
- se escuchan ruidos raros

O si tiene la sensación de que algo falla en la silla de ruedas eléctrica.

1.5 Información sobre la garantía

Ofrecemos la garantía del fabricante del producto conforme a nuestras Condiciones generales y Condiciones comerciales en los distintos países.

Las reclamaciones relativas a la garantía solo pueden efectuarse a través del proveedor en el que se adquirió el producto.

1.6 Vida útil

La vida útil prevista para este producto es de cinco años, siempre y cuando se utilice estrictamente conforme al uso previsto que se describe en este documento y se cumplan los requisitos de mantenimiento. La vida útil prevista puede ser superior si el producto se utiliza con cuidado y se realiza un mantenimiento adecuado, y siempre y cuando los avances técnicos y científicos indicados no supongan una limitación técnica. Asimismo, la vida útil se puede reducir considerablemente con un uso extremo o incorrecto. El hecho de estimar una vida útil para este producto no implica ninguna garantía adicional.

1.7 Limitación de responsabilidad

Invacare no se hace responsable de los daños surgidos por:

- Incumplimiento del manual del usuario
- Uso incorrecto
- Desgaste natural
- Montaje o instalación incorrectos por parte del comprador o de terceros
- Modificaciones técnicas
- Modificaciones no autorizadas y/o uso de recambios inadecuados

2 Seguridad

2.1 Información general sobre seguridad



¡ADVERTENCIA!

Riesgo de lesiones graves o daños

Un uso incorrecto de este producto puede provocar lesiones o daños.

- Si tiene alguna duda relacionada con las advertencias, precauciones o instrucciones, póngase en contacto con un profesional sanitario o con su proveedor antes de intentar utilizar este equipo.
- No utilice este producto ni cualquier otro equipo opcional disponible sin antes haber leído y comprendido estas instrucciones y cualquier otro material informativo adicional, como el manual del usuario, manual de servicio u hoja de instrucciones proporcionados con este producto o equipo opcional.



¡PELIGRO!

Riesgo de daños, lesiones graves o muerte

Si se arrojan cigarrillos encendidos sobre un sistema de asiento acolchado, se puede producir un incendio que cause daños, lesiones graves o la muerte. Los ocupantes de la silla de ruedas eléctrica de riesgo corren un riesgo especial de muerte o de sufrir lesiones graves a causa de dichos incendios y de los gases que estos produzcan, ya que es posible que no puedan alejarse de la silla de ruedas eléctrica.

- NO fume mientras utilice esta silla de ruedas eléctrica.



¡ADVERTENCIA!

Riesgo de lesiones graves o daños

Almacenar o usar la silla de ruedas eléctrica cerca del fuego o de productos combustibles puede causar daños o lesiones graves.

- Evite guardar o usar la silla de ruedas eléctrica cerca del fuego o de productos combustibles.



¡ADVERTENCIA!

Riesgo de sufrir daños o lesiones si la silla de ruedas eléctrica se pone en marcha accidentalmente

- Apague la silla de ruedas eléctrica antes de montarse, bajarse o manipular objetos de difícil manejo.
- Cuando la unidad está desacoplada, el freno interno se desactiva. Por este motivo, se recomienda que un acompañante empuje la silla de ruedas eléctrica solo sobre superficies planas, nunca en pendientes. Nunca deje la silla de ruedas eléctrica en una pendiente con los motores desacoplados. Vuelva a embragar siempre los motores inmediatamente después de empujar la silla de ruedas eléctrica (consulte el capítulo *6.8 Empujar la silla de ruedas eléctrica en modo de rueda libre, página 46*).



¡ADVERTENCIA!

Riesgo de daños, lesiones o muerte

Una supervisión o un mantenimiento inadecuados podrían provocar lesiones, daños o la muerte debido a la ingestión o asfixia causadas por piezas o materiales.



- Vigile especialmente a los niños, mascotas o personas con discapacidad física o mental.



¡ADVERTENCIA!

Riesgo de daños, lesión grave o muerte

Riesgo de atrapamiento y estrangulamiento cuando objetos personales sueltos (por ejemplo, joyas, bufandas) quedan atrapados en piezas móviles o que sobresalen.

- Asegúrese de que cualquier elemento suelto esté alejado de las piezas móviles de la silla de ruedas eléctrica, p. ej., ruedas o componentes de asientos eléctricos.
- Mantenga las manos, la ropa y todos los demás objetos alejados de las ruedas o de los componentes del asiento eléctrico cuando estén en funcionamiento.
- Apague la silla de ruedas eléctrica inmediatamente para detener cualquier movimiento.



¡ADVERTENCIA!

Riesgo de daños, lesión grave o muerte

Una colocación incorrecta de los cables podría provocar tropezos, enredos o estrangulación que podrían producir la muerte, daños o lesiones graves.

- Asegúrese de que todos los cables pasen por el sitio adecuado y se fijen correctamente.
- Asegúrese de que no haya cable sobrante que salga de la silla de ruedas.



¡ADVERTENCIA!

Riesgo de sufrir lesiones si se conduce la silla de ruedas eléctrica cuando la capacidad de conducir esté afectada por el consumo de medicamentos o el alcohol

- No conduzca nunca la silla de ruedas eléctrica bajo los efectos de medicamentos o alcohol. En caso necesario, deberá ser un acompañante con plenas facultades físicas y psíquicas quien maneje la silla de ruedas eléctrica.



¡ADVERTENCIA!

Riesgo de sufrir lesiones si la silla de ruedas eléctrica se apaga durante la conducción, por ejemplo, al pulsar el botón de encendido/apagado o desconectar algún cable, ya que se produciría una parada brusca

- Si debe frenar en un caso de emergencia, simplemente suelte el joystick y el vehículo se detendrá (consulte el manual del usuario del mando para obtener más información).



¡ADVERTENCIA!

Riesgo de sufrir lesiones si se traslada la silla de ruedas eléctrica a otro vehículo para transportarlo con el ocupante sentado en él

- Siempre es mejor trasladar la silla de ruedas eléctrica a otro vehículo sin que el ocupante esté sentado en él.
- Si es necesario cargar la silla de ruedas eléctrica junto con la persona sentada utilizando una rampa, asegúrese



de que la rampa no supere la pendiente nominal (consulte la sección 11.1 *Especificaciones técnicas*, página 68).

- Si es necesario cargar la silla de ruedas eléctrica utilizando una rampa que supera la pendiente nominal (consulte la sección 11.1 *Especificaciones técnicas*, página 68), se deberá usar un cabestrante. Podrá contar con la ayuda de un acompañante que supervise y le ayude con el proceso de carga.
- También se puede utilizar una plataforma elevadora. Asegúrese de que el peso total de la silla de ruedas eléctrica, incluido el usuario, no supere el peso máximo permitido para la plataforma elevadora o cabrestante que esté utilizando.



¡ADVERTENCIA!

Riesgo de caída de la silla de ruedas eléctrica

- No se deslice hacia delante en el asiento, ni se incline hacia delante entre las rodillas, ni se incline hacia atrás por encima del respaldo, por ejemplo, para alcanzar un objeto.
- Si se instala un cinturón postural, este debe estar ajustado correctamente y se debe emplear cada vez que se utilice la silla de ruedas eléctrica.
- Cuando vaya a trasladarse a otro asiento, coloque la silla de ruedas eléctrica lo más cerca posible del nuevo asiento.



¡ATENCIÓN!

Riesgo de sufrir lesiones si se supera la carga máxima permitida

- No supere la carga máxima permitida (consulte 11.1 *Especificaciones técnicas*, página 68).
- La silla de ruedas eléctrica está diseñada únicamente para que lo utilice un solo ocupante cuyo peso máximo no supere la carga máxima permitida del vehículo. Nunca utilice la silla de ruedas eléctrica para transportar a más de una persona.



¡ATENCIÓN!

Riesgo de sufrir lesiones al levantar o soltar de forma incorrecta componentes pesados.

- Cuando realice cualquier tarea de mantenimiento, reparación o elevación de alguna pieza de la silla de ruedas eléctrica, tenga en cuenta el peso de los componentes individuales, especialmente de las baterías. Asegúrese de adoptar en todo momento la correcta posición de elevación y pida ayuda si es necesario.



¡ATENCIÓN!

Riesgo de sufrir lesiones por las piezas en movimiento

- Asegúrese de que las piezas en movimiento de la silla de ruedas eléctrica, como las ruedas o cualesquiera de los módulos elevadores (si están instalados) no causen lesiones, especialmente cuando haya niños cerca.

**¡ATENCIÓN!****Riesgo de sufrir lesiones por las superficies calientes**

- No exponga la silla de ruedas eléctrica a la luz solar directa durante largos periodos de tiempo. Las superficies y piezas metálicas, como el asiento y los reposabrazos, podrían calentarse en exceso.

**¡ATENCIÓN!****Riesgo de incendio o avería por los dispositivos eléctricos que se conecten**

- No conecte ningún dispositivo eléctrico a la silla de ruedas eléctrica que no haya sido expresamente certificado por Invacare para tal fin. Procure que todas las instalaciones eléctricas las realice su proveedor autorizado de Invacare.

2.2 Información de seguridad sobre el sistema eléctrico

**¡ADVERTENCIA!****Riesgo de daños, lesión grave o muerte**

Un uso inadecuado podría provocar que la silla de ruedas eléctrica empiece a generar humo, a echar chispas o a arder. Podrían producirse daños, lesiones graves o la muerte debido al fuego.

- NO utilice la silla de ruedas eléctrica para otro fin distinto al previsto.
- Si la silla de ruedas eléctrica comienza a generar humo, a



echar chispas o a arder, deje de utilizarla y solicite su reparación DE INMEDIATO.

**¡ADVERTENCIA!****Riesgo de muerte o lesión grave**

La descarga eléctrica puede provocar la muerte o una lesión grave

- Para evitar descargas eléctricas, compruebe si el enchufe y el cable tienen cortes o hilos deshilachados. Sustituya los cables cortados o deshilachados de inmediato.

**¡ADVERTENCIA!****Riesgo de muerte o lesión grave**

Si no se tienen en cuenta estas advertencias, se puede producir un cortocircuito eléctrico que produzca la muerte, lesión grave o daños en el sistema eléctrico.

- El cable de batería ROJO POSITIVO (+) SE DEBE conectar al terminal/borne de batería POSITIVO (+).
- El cable de batería NEGRO NEGATIVO (-) SE DEBE conectar al terminal/borne de batería NEGATIVO (-).
- NO permita que ninguna herramienta ni los cables de la batería hagan contacto con AMBOS bornes de la batería al mismo tiempo. Podría producirse un cortocircuito y provocar daños o lesiones graves.
- Instale los tapones protectores en los terminales positivo y negativo de la batería.
- Sustituya el cable o cables de inmediato si se daña su aislante.
- NO quite el fusible ni los elementos de montaje del



tornillo de montaje del cable de batería rojo POSITIVO (+).



¡ADVERTENCIA!

Riesgo de daños, lesión grave o muerte

Los componentes eléctricos corroídos debido a exposición al agua u otros líquidos pueden provocar daños, lesiones graves o la muerte.

- Reduzca la exposición de los componentes eléctricos al agua u otros líquidos.
- Los componentes eléctricos dañados por la corrosión se DEBEN sustituir de inmediato.
- Las sillas de ruedas eléctricas que estén expuestas frecuentemente a agua/líquidos podrían requerir una sustitución más frecuente de los componentes eléctricos.



¡ADVERTENCIA!

Riesgo de incendio

Las lámparas encendidas generan calor. Si cubre las lámparas con algún tipo de tejido como, por ejemplo, una prenda de ropa, existe el riesgo de que el tejido arda.

- No cubra NUNCA el sistema de iluminación con tejidos.



¡ADVERTENCIA!

Riesgo de daños, lesión grave o muerte al transportar sistemas de oxígeno

Los textiles y otros materiales que normalmente no arden, prenden fuego y se queman con mayor intensidad en aire enriquecido con oxígeno.

- Compruebe el estado de los tubos de oxígeno a diario (desde la botella hasta el lugar de administración) para detectar posibles fugas y apartar el sistema de oxígeno en caso de que se perciban chispas o cualquier fuente de ignición.



¡ADVERTENCIA!

Riesgo de lesiones o daños debido a cortocircuitos

Las clavijas de conexión de los cables conectados al módulo de suministro eléctrico pueden seguir activas aunque el sistema esté apagado.

- Los cables con clavijas activas se deben conectar, sujetar o cubrir (con materiales no conductores) para que no se expongan al contacto con personas o materiales que podrían provocar cortocircuitos.
- Cuando haya que desconectar cables con clavijas activas, por ejemplo, para retirar el cable bus del mando por motivos de seguridad, asegúrese de sujetar o cubrir las clavijas (con materiales no conductores).

! AVISO

Un fallo del sistema eléctrico puede provocar un comportamiento inusual como, por ejemplo, que la luz se encienda de forma fija, que no se encienda, o que los frenos magnéticos hagan ruido.

- Si existe algún fallo, apague el mando y vuelva a encenderlo.
- Si el problema sigue sin resolverse, desconecte o retire la fuente de alimentación. En función del modelo de silla ruedas eléctrica, puede retirar los bloques de batería o desconectar las baterías del módulo de suministro eléctrico. Si no está seguro de qué cable tiene que desconectar, póngase en contacto con el proveedor.
- En cualquier caso, póngase en contacto con el proveedor.

2.3 Información de seguridad sobre interferencias electromagnéticas

Esta silla de ruedas eléctrica se ha probado con éxito según normas internacionales en cuanto a cumplimiento con las normativas sobre interferencias electromagnéticas (EMI). Sin embargo, existen campos electromagnéticos, como los que se generan por transmisores de radio y televisión y teléfonos móviles, que pueden influir en las funciones de las sillas de ruedas eléctricas.

Además, el módulo de suministro eléctrico utilizado en nuestras sillas de ruedas eléctricas puede generar un bajo nivel de interferencia electromagnética, si bien permanecerá dentro de la tolerancia permitida por ley. Por estos motivos, le rogamos que siga las precauciones indicadas a continuación:



¡ADVERTENCIA! Riesgo de mal funcionamiento debido a interferencias electromagnéticas

- No encienda ni utilice transceptores portátiles o dispositivos de comunicación (como transceptores de radio o teléfonos móviles) mientras la silla de ruedas eléctrica esté encendida.
- Evite situarse junto a transmisores potentes de radio y televisión.
- En caso de que la silla de ruedas eléctrica se ponga en movimiento involuntariamente o se suelten los frenos, apáguela inmediatamente.
- Añadir accesorios opcionales eléctricos u otros componentes o modificar la silla de ruedas eléctrica de cualquier modo puede hacerlo susceptible a interferencias electromagnéticas. Tenga en cuenta que no existe un modo seguro de determinar el efecto que tendrán estas modificaciones en la inmunidad general del sistema electrónico.
- Informe al fabricante de todos los casos de movimiento involuntario de la silla de ruedas eléctrica o de liberación de los frenos eléctricos.

2.4 Información de seguridad sobre la conducción y el modo de rueda libre



¡PELIGRO!

Riesgo de daños, lesión grave o muerte

Un joystick averiado podría provocar un movimiento errático/indeseado que provoque daños, lesión grave o muerte

- Si se produce un movimiento indeseado/errático, deje de utilizar la silla de ruedas de inmediato y póngase en contacto con un técnico cualificado.



¡ADVERTENCIA!

Riesgo de lesión grave o daños

Una colocación incorrecta al inclinarse o doblarse podría provocar que la silla de ruedas se vuelque hacia delante provocando una lesión grave o daños

- Para garantizar la estabilidad y el correcto funcionamiento de la silla de ruedas eléctrica, debe en todo momento mantener el equilibrio adecuado. La silla de ruedas ha sido diseñada para permanecer en posición vertical y estable durante las actividades diarias normales siempre y cuando NO se mueva más allá de su centro de gravedad.
- NO incline su cuerpo hacia adelante de la silla de ruedas eléctrica más allá de la longitud de los reposabrazos.



- NO intente alcanzar objetos si tiene que desplazarse hacia adelante en el asiento o recogerlos del suelo doblándose hacia adelante entre las rodillas.



¡ADVERTENCIA!

Riesgo de avería en condiciones meteorológicas adversas, es decir frío extremo, en una zona aislada

- Si es un usuario con movilidad muy limitada, le aconsejamos que en caso de condiciones climáticas adversas NO intente desplazarse sin un acompañante.



¡ADVERTENCIA!

Riesgo de sufrir lesiones si vuelca la silla de ruedas eléctrica

- Las cuestas y bajadas solo se pueden recorrer en caso de que no superen la pendiente de seguridad máxima (consulte *11.1 Especificaciones técnicas, página 68*).
- Coloque siempre el respaldo del asiento o la inclinación del asiento en posición vertical antes de subir pendientes. Le recomendamos que coloque el respaldo del asiento y la inclinación del asiento (si la tuviera) ligeramente hacia atrás antes de bajar pendientes.
- Conduzca cuesta abajo solo a 2/3 como máximo de la velocidad máxima.
- Evite frenar bruscamente o acelerar en las pendientes.
- Evite en todo lo posible conducir por superficies húmedas, resbaladizas, heladas o con grasa (como nieve, grava, hielo, etc.) donde exista el riesgo de que pierda el



control del vehículo, especialmente en una pendiente. Aquí podrían incluirse determinadas superficies de madera pintada o con otros tratamientos. Si resulta inevitable conducir en una superficie así, conduzca siempre despacio y con la máxima precaución.

- Nunca intente superar un obstáculo cuando esté subiendo o bajando una pendiente.
- Nunca intente subir o bajar escalones con la silla de ruedas eléctrica.
- Al salvar obstáculos, respete siempre la altura de obstáculo máxima y la información acerca de cómo salvar obstáculos (consulte el capítulo 6.5 *Superación de obstáculos, página 44*).
- Evite la variación de su centro de gravedad, así como los movimientos del joystick y cambios de dirección bruscos, cuando la silla de ruedas eléctrica esté en movimiento.
- Nunca utilice la silla de ruedas eléctrica para transportar a más de una persona.
- No supere la carga máxima permitida total o la carga máxima por eje (consulte 11.1 *Especificaciones técnicas, página 68*).
- Tenga en cuenta que la silla de ruedas eléctrica frenará o acelerará si cambia el modo de conducción cuando esté en marcha.



¡ADVERTENCIA!

Riesgo de lesión si el pie se desliza del reposapiés y queda atrapado debajo de la silla de ruedas eléctrica en movimiento

- Asegúrese antes de conducir la silla de ruedas eléctrica de que los pies estén bien colocados sobre las paletas del reposapiés y de que ambos reposapiernas estén correctamente encajados en su sitio.



¡ADVERTENCIA!

Riesgo de sufrir lesiones si choca contra un obstáculo al conducir por espacios estrechos como puertas y entradas

- Conduzca por espacios estrechos a la velocidad mínima y con la debida precaución.



¡ADVERTENCIA!

Riesgo de lesiones

Si la silla de ruedas eléctrica dispone de reposapiernas elevables, existe riesgo de lesión personal y de daños en la silla de ruedas eléctrica si conduce con los reposapiernas levantados.

- Para evitar un desplazamiento no deseado del centro de gravedad de la silla de ruedas eléctrica hacia delante (especialmente al conducir cuesta abajo) y para evitar daños en la misma, los reposapiernas elevables deberán estar siempre bajados durante la marcha normal.

**¡ADVERTENCIA!**

Riesgo de volcado si los dispositivos antivuelco se quitan, se dañan o se cambian a una posición distinta a la ajustada en fábrica

- Los dispositivos antivuelco solo se deben retirar para desmontar la silla de ruedas eléctrica para transportarlo en un vehículo o para almacenamiento.
- Los dispositivos antivuelco tienen que estar siempre colocados cuando se utiliza la silla de ruedas eléctrica.

**¡ADVERTENCIA!****Riesgo de volcado**

Los dispositivos antivuelco (estabilizadores) solo son efectivos sobre superficies firmes. Se hundirán en superficies blandas como césped, nieve o barro si la silla de ruedas eléctrica se apoya sobre ellos. Perderán su efecto y la silla de ruedas eléctrica podría volcar.

- Conduzca con sumo cuidado sobre superficies blandas, especialmente en trayectos con pendientes ascendentes y descendentes. Durante el proceso, preste especial atención a la estabilidad de volcado de la silla de ruedas eléctrica.

2.5 Información de seguridad con respecto al cuidado y mantenimiento

**¡ADVERTENCIA!****Riesgo de daños, lesión grave o muerte**

Una reparación y/o mantenimiento incorrecto de esta silla de ruedas eléctrica realizado por usuarios/cuidadores o personal no cualificado puede provocar daños, lesiones graves o muerte.

- NO intente llevar a cabo tareas de mantenimiento que no estén descritas en este manual del usuario. Dicha reparación y/o mantenimiento lo DEBE realizar un técnico cualificado. Póngase en contacto con un proveedor o técnico de Invacare.

**¡ATENCIÓN!****Riesgo de accidentes y pérdida de garantía si el mantenimiento es insuficiente**

- Por razones de seguridad y para evitar accidentes derivados de un desgaste inadvertido, es importante que esta silla de ruedas eléctrica pase una revisión anual en condiciones de funcionamiento normales (consulte el plan de inspección incluido en las instrucciones de mantenimiento).
- En condiciones de funcionamiento difíciles como, por ejemplo, recorridos diarios sobre pendientes pronunciadas o en el caso de uso en casos de cuidados médicos con cambios frecuentes de usuarios de silla de



ruedas eléctrica, sería conveniente realizar comprobaciones intermedias en los frenos, accesorios/opciones y el tren de rodadura.

- Si la silla de ruedas eléctrica se va a utilizar en vías públicas, el conductor del vehículo tiene la responsabilidad de garantizar que las condiciones de funcionamiento sean fiables. Un mantenimiento inadecuado o la falta de cuidados de la silla de ruedas eléctrica conllevarán una limitación en la responsabilidad del fabricante.

2.6 Información de seguridad sobre cambios y modificaciones en la silla de ruedas eléctrica



Marcado CE de la silla de ruedas eléctrica

- El marcado CE/evaluación de conformidad se ha realizado según las normativas válidas respectivas y solo se aplica al producto completo.
- El marcado CE quedará anulado si se sustituyen o añaden piezas opcionales/accesorios o componentes que no hayan sido aprobados por Invacare para este producto.
- En este caso, la empresa que añada o sustituya los componentes o accesorios/piezas opcionales es responsable de la evaluación de conformidad/marcado CE o del registro de la silla de ruedas eléctrica como diseño especial, y también de la documentación relacionada.



¡ADVERTENCIA!

Riesgo de lesión grave o daños

El uso de piezas de recambio (servicio) incorrectas o inadecuadas podría provocar lesiones o daños

- Las piezas de recambio DEBERÁN coincidir con las piezas Invacare originales.
- Indique siempre el número de serie de la silla de ruedas para facilitar el pedido de las piezas de recambio correctas.



¡ATENCIÓN!

Riesgo de lesiones y daños en la silla de ruedas eléctrica debido al uso de accesorios/piezas opcionales y componentes no aprobados

Los sistemas de asiento, suplementos y accesorios/piezas opcionales que Invacare no haya aprobado para su uso en esta silla de ruedas eléctrica pueden afectar a la estabilidad y aumentar el riesgo de volcado.

- Utilice exclusivamente sistemas de asiento, suplementos y accesorios/piezas opcionales que Invacare haya aprobado para su uso en esta silla de ruedas eléctrica. Los sistemas de asiento que no haya aprobado Invacare para su uso en esta silla de ruedas eléctrica no cumplen, bajo ninguna circunstancia, las normas válidas y podrían aumentar la inflamabilidad y el riesgo de irritación de la piel.
- Utilice exclusivamente sistemas de asiento que haya aprobado Invacare para esta silla de ruedas eléctrica.

**¡ATENCIÓN!****Riesgo de lesiones y daños en la silla de ruedas eléctrica debido al uso de accesorios/piezas opcionales y componentes no aprobados**

Los componentes eléctricos y electrónicos que Invacare no haya aprobado para su uso en esta silla de ruedas eléctrica pueden provocar riesgo de incendios y dar lugar a daños electromagnéticos.

- Utilice exclusivamente componentes eléctricos y electrónicos que Invacare haya aprobado para su uso en esta silla de ruedas eléctrica.

Las baterías que Invacare no haya aprobado para su uso con esta silla de ruedas eléctrica pueden provocar quemaduras químicas.

- Utilice exclusivamente baterías que haya aprobado Invacare para esta silla de ruedas eléctrica.

**¡ATENCIÓN!****si se utilizan respaldos no aprobados, el usuario puede sufrir lesiones, así como provocar daños a la silla de ruedas eléctrica.**

El uso de un respaldo reacondicionado que no haya sido aprobado por Invacare para esta silla de ruedas motorizada podría sobrecargar el tubo del respaldo y, por lo tanto, aumentar el riesgo de lesiones y de daños en la silla de ruedas eléctrica.

- Póngase en contacto con el proveedor especializado de Invacare que realizará análisis de riesgos, cálculos, pruebas de estabilidad, etc. para garantizar que el respaldo se pueda utilizar con seguridad.

**Información importante acerca de las herramientas de trabajo de mantenimiento**

Algunas tareas de mantenimiento que se describen en este manual y que puede llevar a cabo sin problemas el usuario requieren el uso de las herramientas correctas para trabajar de forma adecuada. En caso de no disponer de la herramienta correcta, se recomienda no intentar llevar a cabo la tarea en cuestión. En ese caso, le recomendamos que se ponga en contacto con un taller especializado autorizado.

3 Descripción del producto

3.1 Uso previsto

3.1.1 Descripción del producto

La Storm⁴ Max es una silla de ruedas eléctrica con accionamiento trasero para usuarios con cuerpos grandes.

La silla de ruedas eléctrica está equipada con una de las distintas entradas de usuario. Para obtener más información sobre su entrada de usuario particular, consulte su manual de usuario correspondiente (adjunto).

3.1.2 Usuario previsto

Esta silla de ruedas eléctrica se ha diseñado para adultos y adolescentes con incapacidad para caminar, pero cuyas capacidades visuales, físicas y mentales no están afectadas para manejar una silla de ruedas eléctrica.

3.1.3 Indicaciones

El uso de esta silla de ruedas eléctrica está recomendado para las siguientes indicaciones:

- La imposibilidad o posibilidad muy limitada de caminar dentro del propio domicilio.
- La necesidad de salir del domicilio para dar un paseo corto y tomar el aire o para llegar a lugares de actividad comercial cercanos al domicilio.

El uso de sillas de ruedas eléctricas está recomendado para zonas de interior y exterior cuando la persona con discapacidad no puede utilizar una silla de ruedas manual, pero sí es capaz de manejar una unidad electromotriz.

Contraindicaciones

No se conoce ninguna contraindicación.

3.2 Clasificación de tipo

Este vehículo está clasificado de acuerdo con la norma EN 12184 como un **producto de movilidad de clase B** (para su uso en interior o exterior). Por lo tanto, se trata de un producto compacto y ágil para zonas interiores, pero también es un producto robusto capaz de superar los obstáculos de las zonas exteriores.

3.3 Piezas principales de la silla de ruedas









- Ⓐ Reposacabezas
- Ⓑ Respaldo
- Ⓒ Reposabrazos
- Ⓓ Ruedas motrices

- Ⓔ Motor de accionamiento
- Ⓕ Ruedas giratorias
- Ⓖ Reposapiernas
- Ⓗ Mando















3.4 Etiquetas del producto













A	 ISO 7176-19	<p>Identificación de los puntos de sujeción en la parte delantera y en la trasera: Si el símbolo aparece en una pegatina amarilla brillante, el punto de anclaje es adecuado para fijar la silla de ruedas eléctrica en otro vehículo y utilizarla como asiento del vehículo.</p>
	 ISO 7176-19	<p>Advertencia de que la silla de ruedas eléctrica no puede utilizarse como un asiento del vehículo. Esta silla de ruedas eléctrica no cumple los requisitos de la norma ISO 7176-19.</p> <p> El color del fondo del símbolo es azul en las etiquetas de los productos. El color del círculo con una barra diagonal es rojo en las etiquetas de los productos.</p>

B		<p>Identificación de la posición de la palanca de acoplamiento para la conducción y empuje (solo se puede ver la parte derecha en la foto). Lea a continuación para obtener más información.</p>
C		<p>Etiqueta adhesiva de identificación en la mitad del chasis, debajo de la cubierta trasera. Lea a continuación para obtener más información.</p>
D		<p>Indicación de los puntos de la silla de ruedas eléctrica en los que se podrían producir pellizcos.</p>  El color del fondo del símbolo es amarillo en las etiquetas de los productos.

Explicación de los símbolos de las etiquetas

	Fabricante		Identificación única del dispositivo
	Fecha de fabricación		Tipo de batería
	Producto sanitario		Configuración de fábrica
	Conformidad europea		Número de serie
	Evaluada conformidad en el Reino Unido		Velocidad máxima
	El código QR contiene un enlace al manual del usuario		Pendiente nominal
	Lea el manual del usuario		Peso sin carga
	Conformidad con la RAEE		Peso máximo de usuario

	¡No inclinarse cuando el elevador está levantado!		¡No subir ni bajar pendientes cuando el elevador está levantado!
	¡Asegúrese de que ninguna parte del cuerpo quede debajo de un asiento levantado!		No conduzca nunca con dos personas.
	No conduzca nunca por superficies irregulares cuando el elevador esté levantado		
	<p>Este símbolo indica la posición "Conducir" de la palanca de acoplamiento. En esta posición, el motor estará acoplado y sus frenos operativos. Puede conducir la silla de ruedas eléctrica.</p> <ul style="list-style-type: none"> Tenga en cuenta que, para la conducción, ambos motores deberán estar siempre acoplados. 		
	<p>Este símbolo indica la posición "Empujar" de la palanca de acoplamiento. En esta posición, el motor estará desacoplado y sus frenos no estarán operativos. Un acompañante puede empujar la silla de ruedas eléctrica y las ruedas se mueven libremente.</p> <ul style="list-style-type: none"> Tenga en cuenta que el mando deberá estar apagado. Consulte también el capítulo 6.8 <i>Empujar la silla de ruedas eléctrica en modo de rueda libre</i>, página 46. 		
	Este símbolo indica la posición de apagado del interruptor del disyuntor. En esta posición, la fuente de la batería está aislada y la silla de ruedas eléctrica no se puede utilizar ni cargar.		
	Este símbolo indica la posición de encendido del interruptor del disyuntor. En esta posición, la fuente de la batería está conectada y la silla de ruedas eléctrica se puede utilizar o cargar.		
	Este símbolo indica el disyuntor.		
	Lea el manual del usuario. Este símbolo aparece en distintas etiquetas y posiciones.		

4 Accesorios/piezas opcionales

4.1 Cinturones posturales

Un cinturón postural es un elemento opcional que se puede instalar en la silla de ruedas eléctrica de fábrica o bien lo puede instalar posteriormente su proveedor especializado. Si la silla de ruedas eléctrica dispone de un cinturón postural, su proveedor especializado le habrá informado de su montaje y uso.

El cinturón postural se utiliza para ayudar al usuario de la silla de ruedas eléctrica a mantener una posición óptima al sentarse. El uso correcto del cinturón ayuda al usuario a sentarse de forma correcta, cómoda y bien colocado en la silla de ruedas eléctrica, sobre todo en el caso de los usuarios que carezcan de un buen sentido del equilibrio al sentarse.

 Recomendamos utilizar el cinturón postural siempre que se utilice la silla de ruedas eléctrica.

4.1.1 Tipos de cinturones posturales

Su silla de ruedas eléctrica puede suministrarse de fábrica con los siguientes tipos de cinturones posturales. Si la silla de ruedas eléctrica dispone de un cinturón distinto a los indicados a continuación, asegúrese de haber recibido la documentación del fabricante referente a su correcto montaje y uso.

Cinturón con hebilla metálica, ajustable a ambos lados



El cinturón se puede ajustar a ambos lados. Esto significa que la hebilla se puede colocar en el centro.

Cinturón con hebilla de plástico, ajustable en ambos lados



El cinturón se puede ajustar a ambos lados. Esto significa que la hebilla se puede colocar en el centro.

Arnés con hebilla metálica, ajustable a ambos lados

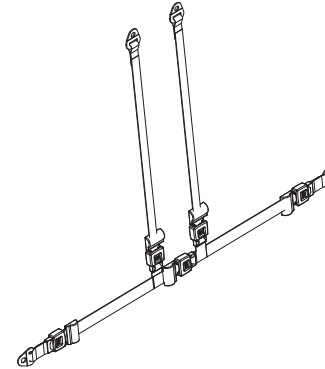

El arnés se puede ajustar en ambos lados. Esto garantiza que la hebilla esté siempre colocada en el centro.

4.1.2 Ajustar correctamente el cinturón postural



El cinturón deberá estar lo suficientemente apretado para garantizar que esté sentado cómodamente y que el cuerpo esté en la posición sentada correcta.

1. Asegúrese de que está sentado correctamente, es decir, que está sentado justo en la parte posterior del asiento, que la pelvis está erguida y colocada lo más simétricamente posible, no en la parte de delante, ni en un lado ni en un extremo del asiento.
2. Coloque el cinturón postural de tal forma que los huesos de la cadera se noten fácilmente por encima del cinturón.
3. Ajuste la longitud del cinturón con una de las ayudas de ajuste descritas anteriormente. El cinturón deberá estar ajustado de tal forma que pueda colocar una mano plana entre el cinturón y el cuerpo.
4. La hebilla deberá colocarse lo más centrada posible. Para ello, realice los ajustes a ambos lados cuanto sea posible.
5. Compruebe el cinturón cada semana para asegurarse de que se encuentre en buen estado, de que no esté dañado ni desgastado y de que esté fijado correctamente a la silla de ruedas eléctrica. Si el cinturón se ha abrochado solo con una conexión con pernos, asegúrese de que estos no se hayan aflojado ni salido. Puede encontrar más información sobre las tareas de mantenimiento de los cinturones en el manual de servicio, disponible a través de Invacare.

4.2 Utilizar el soporte para bastones

Si su silla de ruedas eléctrica está equipada con un soporte para bastones, podrá utilizarlo para transportar de forma segura un bastón, muletas de antebrazo o muletas axilares. El soporte para bastones está formado por un receptáculo de plástico (parte inferior) y una cincha de gancho y bucle (parte superior).



¡ATENCIÓN! Riesgo de lesiones

Transportar un bastón o unas muletas sin asegurar (por ejemplo, sobre las rodillas del usuario) puede provocar lesiones al usuario y a otras personas.

- Durante el transporte, siempre se deberá utilizar el soporte para bastones para llevar bastones o muletas.

1. Abra la cincha de gancho y bucle superior.
2. Coloque el extremo inferior del bastón o de las muletas en el receptáculo de la parte inferior.
3. El bastón o las muletas podrán sujetarse ahora en la parte superior con la cincha de gancho y bucle.

5 Instalación

5.1 Información general sobre la configuración



¡ADVERTENCIA!

Riesgo de daños, lesión grave o muerte

El uso continuado de una silla de ruedas eléctrica que no se haya ajustado según las especificaciones correctas podría dar lugar a un comportamiento errático de la misma que provocara daños, lesiones graves o la muerte.

- Los ajustes de rendimiento solo los deben realizar profesionales sanitarios o personas que conozcan perfectamente este proceso y las capacidades de la persona que utilizará el vehículo.
- Una vez configurada/ajustada la silla de ruedas eléctrica, asegúrese de que esta funcione según las especificaciones establecidas durante el procedimiento de configuración. En caso contrario, apague INMEDIATAMENTE la silla de ruedas eléctrica y vuelva a introducir las especificaciones de configuración. Póngase en contacto con Invacare si la silla de ruedas eléctrica sigue sin funcionar según las especificaciones correctas.



¡ADVERTENCIA!

Riesgo de daños, lesión grave o muerte

Si faltan piezas de sujeción o están sueltas, el vehículo podría volverse inestable y causar daños materiales, lesiones corporales graves o la muerte.

- Después de realizar CUALQUIER ajuste, reparación o



tarea de mantenimiento y antes de proceder a su uso, asegúrese de que todas las piezas de sujeción estén montadas y bien apretadas.



¡ADVERTENCIA!

Riesgo de daños o lesiones

Una configuración incorrecta de esta silla de ruedas eléctrica realizada por usuarios/cuidadores o personal no cualificado puede provocar lesiones o daños.

- NO intente configurar esta silla de ruedas eléctrica. La configuración inicial de esta silla de ruedas eléctrica DEBERÁ realizarla un técnico cualificado.
- Se recomienda que el usuario solo realice ajustes una vez haya recibido las instrucciones adecuadas por parte del profesional sanitario.
- NO intente realizar las tareas si no cuenta con las herramientas mencionadas.



¡ATENCIÓN!

Riesgo de daños o lesiones

La silla de ruedas eléctrica dispone de un sistema de sistema de asiento individual con múltiples posiciones de ajuste que incluye reposapiernas, reposabrazos y reposacabezas ajustables u otras opciones utilizadas para adaptar el asiento a las necesidades físicas y al estado del usuario. Es posible que se produzcan colisiones o puntos de pinzamiento entre los componentes de la silla de ruedas eléctrica debido a las diversas combinaciones de las opciones de ajuste y sus



parámetros individuales. Cuando adapte el sistema de asiento y sus funciones al usuario:

- Tenga en cuenta los posibles puntos de pinzamiento durante el ajuste de los componentes de la silla de ruedas eléctrica y
- asegúrese de que dichos componentes no colisionen.



AVISO

La silla de ruedas eléctrica se fabrica y configura individualmente según las especificaciones del pedido. La valoración deberá realizarla un profesional sanitario, según las necesidades del usuario y su estado de salud.

- Consulte a un profesional sanitario si tiene previsto adaptar la configuración de la silla de ruedas eléctrica.
- Cualquier adaptación deberá realizarla un técnico cualificado.



La configuración inicial siempre deberá realizarla un profesional sanitario. Se recomienda que el usuario solo realice ajustes una vez haya recibido las instrucciones adecuadas por parte del profesional sanitario.

Opciones de ajustes eléctricos



Consulte el manual del usuario del mando para obtener más información sobre las opciones de ajustes eléctricos.

Paletas del reposapiés

Todos los reposapiés que ofrece Invacare se pueden plegar hacia arriba.

5.2 Ajuste del mando

La siguiente información es válida para todos los sistemas de asiento.



¡ATENCIÓN!

Existe el riesgo de que el mando se desplace hacia atrás durante una colisión accidental con un obstáculo, por ejemplo, con el marco de una puerta o una mesa, y de que el joystick se atasque con el brazaletes si la posición del mando está ajustada y no todos los tornillos están bien apretados

Esto hará que la silla de ruedas eléctrica avance sin control y podría causar daños al usuario de la silla de ruedas eléctrica y a cualquier persona que se encuentre en su trayectoria.

- Al ajustar la posición del mando, asegúrese siempre de que todos los tornillos estén bien apretados.
- Si ocurre de forma accidental, desconecte inmediatamente el módulo de suministro eléctrico de la silla de ruedas eléctrica mediante el mando.



¡ATENCIÓN!

Riesgo de lesiones

Si se apoya sobre el mando, por ejemplo, al subir o bajar al usuario de la silla de ruedas, el soporte del mando podría romperse y el usuario podría caerse de la silla de ruedas.

- No se apoye nunca sobre el mando para trasladar al usuario, por ejemplo.

5.2.1 Ajustar el mando a la longitud del brazo del usuario

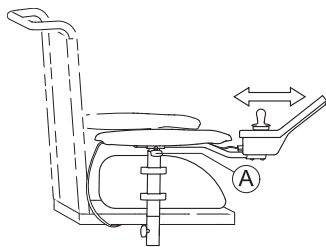

1. Afloje el tornillo de mariposa **A**.
2. Ajuste el componente hasta conseguir la posición deseada.
3. Apriete el tornillo de mariposa.

5.2.2 Ajuste de la altura del mando

Soporte del mando estándar



- Llave Allen de 3 mm

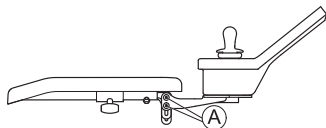

1. Afloje los tornillos **A**.
2. Ajuste el componente hasta conseguir la posición deseada.
3. Apriete los tornillos.

Soporte del mando abatible



- Llave Allen de 6 mm

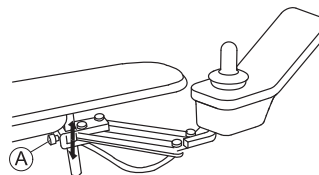

1. Afloje los tornillos **A**.
2. Ajuste el componente hasta conseguir la posición deseada.
3. Apriete los tornillos.

5.2.3 Ajuste del desplazamiento del mando

El mando puede ajustarse lateralmente en intervalos de 20 mm.



- Llave Allen de 3 mm

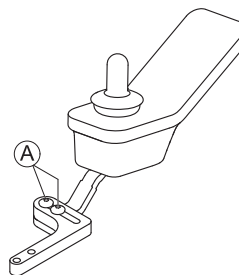

1. Afloje los tornillos **A**.
2. Ajuste el componente hasta conseguir la posición deseada.
3. Apriete los tornillos.

5.2.4 Ajustar la posición del mando



- Llave Allen de 3 mm

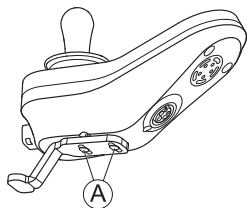

1. Afloje los tornillos **A**.
2. Ajuste el componente hasta conseguir la posición deseada.
3. Apriete los tornillos.

5.2.5 Ajuste del soporte de mando abatible Maxx Resolve

Ajustar la profundidad del mando



- Llave Allen de 5 mm

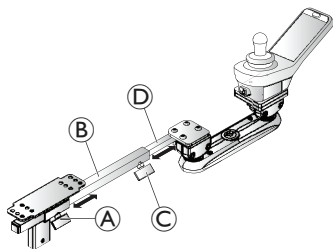

1. Afloje el tornillo de mariposa **A** para ajustar la profundidad del tubo **B**. Apriete los tornillos cuando alcance la posición deseada.
y/o
2. Afloje el tornillo de mariposa **C** para ajustar la profundidad del tubo **D**. Apriete la palanca cuando alcance la posición deseada.

Ajuste de altura y ángulo

La altura/ángulo del soporte remoto Maxx Resolve se ajusta mediante dos conjuntos de abrazadera de bola en el mecanismo abatible. El conjunto de abrazadera de bola trasera está unido al tubo del mando, y en el conjunto de abrazadera de bola frontal está montado el mando. Ambos conjuntos de abrazadera de bola se pueden ajustar de forma independiente para colocar el mando a la altura y/o en el ángulo que se ajuste a las necesidades del usuario.



Conjuntos de abrazadera de bola montados hacia arriba



Conjuntos de abrazadera de bola montados hacia abajo



Al ajustar el ángulo de los conjuntos de abrazadera de bola hacia arriba, el cuerpo del mecanismo abatible se inclina hacia arriba. Este ángulo hacia arriba significa que cuando el mando se balancea hacia afuera (cuando está montado en el reposabrazos derecho) o hacia adentro (cuando está montado en el reposabrazos izquierdo), se moverá a una posición más baja. El efecto opuesto se produce cuando el ángulo de los conjuntos de abrazadera de bola se ajusta hacia abajo.



- Llave Allen de 5 mm

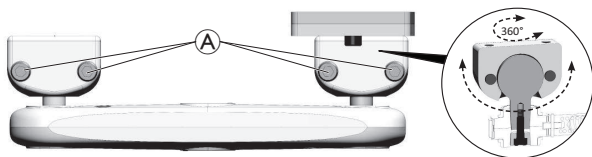

Ajuste en ángulo

Ajuste de altura

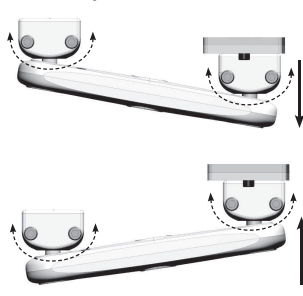
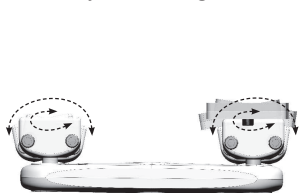

1. Afloje los tornillos **A** en cada conjunto de abrazadera de bola.
2. Gire/gire los conjuntos de abrazadera de bola hasta el ángulo/altura deseados.
3. Apriete los tornillos cuando alcance la posición deseada.

Ajuste de la configuración de tensión de separación

El soporte remoto abatible Maxx Resolve utiliza una transmisión por correa de tensión ajustable para controlar la fuerza de «separación» necesaria para repositionar el mando. La tensión se puede ajustar mediante la rueda de leva en el centro del mecanismo abatible. Hay cuatro opciones de configuración de tensión disponibles para adaptarse a la fuerza y movilidad del usuario. La tensión de separación debe ajustarse a las necesidades del usuario.



- Llave Allen de 6 mm

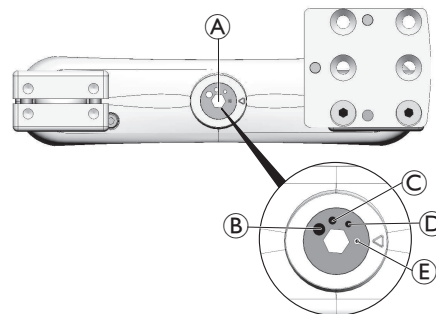

1. Utilice la rueda de leva **A** para ajustar la tensión de separación a una de las cuatro opciones de configuración:
 - B** duro
 - C** medio
 - D** fácil
 - E** muy fácil

5.3 Ajustar los reposabrazos

5.3.1 Cambiar la posición del reposabrazos



- Llave Allen de 6 mm

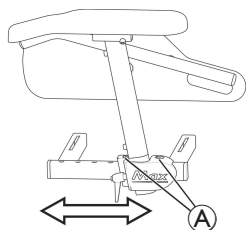

1. Afloje los tornillos **A** y quítelos.
2. Coloque el reposabrazos como desee.
Si no puede mover el reposabrazos, golpee ligeramente la mordaza de agarre para aflojarlo.
3. Vuelva a colocar los tornillos y apriételes.

5.3.2 Ajustar la altura de los reposabrazos



- Llave Allen de 3 mm

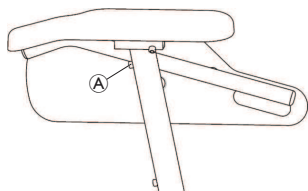

1. Afloje el tornillo **A**.
2. Ajuste el reposabrazos hasta conseguir la altura deseada.
3. Vuelva a apretar el tornillo.

5.3.3 Ajustar la anchura de los reposabrazos



- Llave Allen de 8 mm

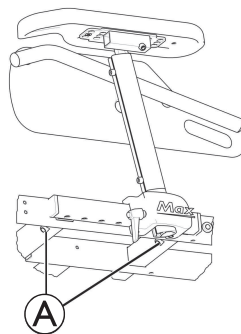

1. Afloje los tornillos **A**.
2. Ajuste el reposabrazos en la anchura adecuada.
3. Vuelva a apretar el tornillo.

5.4 Ajuste del ángulo del asiento



¡ATENCIÓN!

El ajuste de la inclinación del asiento o del ángulo del respaldo cambia la geometría del dispositivo de movilidad e influye directamente en su estabilidad dinámica.

- Para obtener más información sobre la estabilidad dinámica, la superación de pendientes y obstáculos y el correcto ajuste de la inclinación del asiento o del ángulo del respaldo, consulte 6.5 *Superación de obstáculos*, página 44 y 6.6 *Subir y bajar pendientes*, página 45.

El ángulo del asiento se ajusta por medio de un husillo, que se encuentra en la parte delantera debajo del chasis del asiento.

Al ajustar el ángulo del asiento, deberá procurar que al menos 1 cm del perno roscado permanezca siempre dentro del husillo y no se desatornille del todo.

 Resulta más fácil ajustar el ángulo del asiento cuando no hay nadie sentado en la silla de ruedas.

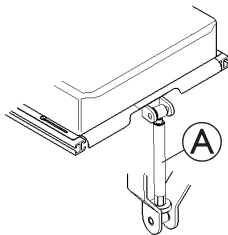

La figura muestra la posición del husillo (A) para el ajuste manual del ángulo del asiento.

5.5 Ajuste de la profundidad del asiento



¡ATENCIÓN!

Riesgo de daños en la silla de ruedas eléctrica si el ajuste de profundidad del asiento lateral y central no se ha realizado idénticamente

- Al ajustar la profundidad del asiento, asegúrese de establecer valores idénticos lateralmente y en el husillo o accionamiento para el ajuste del respaldo.



En caso necesario, puede acortar la profundidad del asiento en torno a 130 mm mediante un adaptador de profundidad del asiento.



- Destornillador Phillips
- Llave Allen de 6 mm

1. Quite el cojín del asiento.

2.

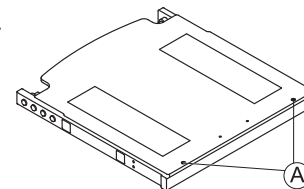

Afloje los tornillos (A) y quite la placa del asiento.

3. Retire el tornillo (C).

4.

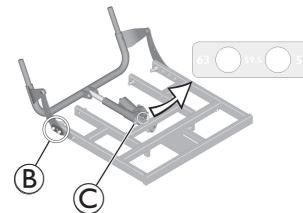

En ambos lados, quite los tornillos, las arandelas y las placas de la funda (B).

5. Ajuste el husillo o accionamiento del ajuste del respaldo a la profundidad deseada. Al hacerlo, utilice la etiqueta del husillo o accionamiento como guía.

6. Vuelva a apretar el tornillo (C).

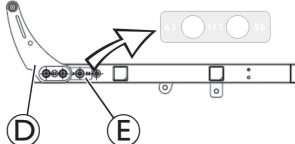
7.  Ajuste las chapas del cojinete **D** a la profundidad deseada. Al hacerlo, utilice la etiqueta del asiento como guía **E**.

8. Monte las placas de la funda y vuelva a apretar los tornillos.
9. Monte la placa del asiento y sustituya el cojín del asiento.

5.6 Ajustar el respaldo



¡ATENCIÓN!

El ajuste de la inclinación del asiento o del ángulo del respaldo cambia la geometría del dispositivo de movilidad e influye directamente en su estabilidad dinámica.

- Para obtener más información sobre la estabilidad dinámica, la superación de pendientes y obstáculos y el correcto ajuste de la inclinación del asiento o del ángulo del respaldo, consulte 6.5 *Superación de obstáculos*, página 44 y 6.6 *Subir y bajar pendientes*, página 45.

5.6.1 Ajuste del ángulo del respaldo



- Destornillador Phillips

1. Quite el cojín del respaldo y el cojín del asiento.

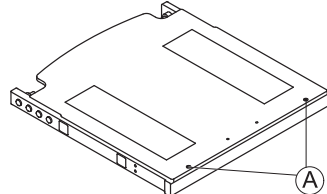
2.  Afloje los tornillos **A** y quite la placa del asiento.

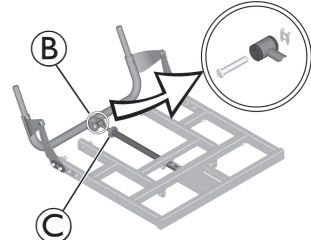
3.  Extraiga el elemento de retención y el tornillo **B**.

4. Voltee el respaldo hacia delante.
5. Afloje la tuerca moleteada **C**.
6. Con el husillo, ajuste el ángulo deseado del respaldo.
Al girar el husillo en el sentido de las agujas del reloj y hacia adentro el respaldo se inclina hacia atrás. Al girar el husillo en sentido contrario a las agujas del reloj y hacia afuera el respaldo se inclina hacia delante.
7. Con el tornillo, vuelva a conectar el husillo al tubo del respaldo y fije el tornillo.
8. Monte la placa del asiento y sustituya el cojín del asiento.

5.6.2 Ajustar la tapicería del respaldo de tensión regulable

1.



Quite el cojín del respaldo (fijado con tiras de gancho y bucle) tirando de él hacia arriba para acceder a las correas de ajuste.

2.



Ajuste la tensión de las correas individuales según desee.

3. Sustituya el cojín del respaldo.

5.6.3 Ajuste de la curva del respaldo

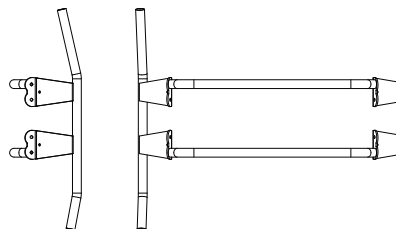

A



B

Figura 1

El respaldo se ha diseñado con diferentes ángulos como se muestra en la figura 1. Esto hace posible varios ajustes en función de cómo se haya montado el respaldo. La posición A (parte del respaldo con mayor ángulo girada hacia arriba) permite que el usuario tenga más espacio en la parte de los hombros, mientras que la posición B permite un mayor espacio en la parte inferior.

1.

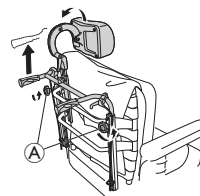

Afloje los tornillos manuales **A** y eleve todo lo que pueda las empuñaduras.

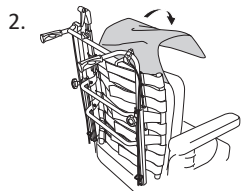

Quite el cojín.

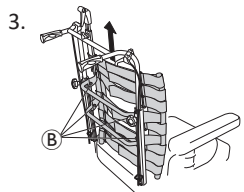

Afloje los tornillos **B** y saque el respaldo tirando hacia arriba.

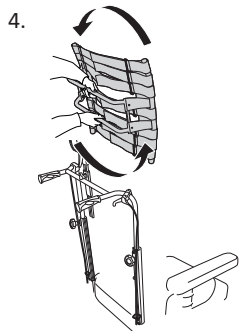

Gire el respaldo 180°.

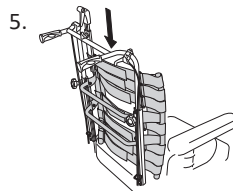

Póngalo de vuelta en su sitio encajándolo en los orificios de los tubos. Apriete los tornillos.

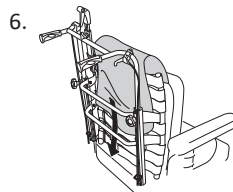

Coloque de nuevo el cojín y la funda en su sitio.

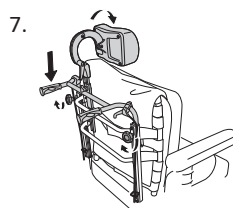

Baje las empuñaduras y apriete los tornillos manuales.

5.7 Ajuste del reposacabezas Rea



¡ATENCIÓN!

Riesgo de lesiones durante el uso de la silla de ruedas eléctrica como asiento de un vehículo si no se ajusta correctamente o no se instala un reposacabezas

Esto podría ocasionar una hiperextensión del cuello en caso de colisión.

- Debe instalarse un reposacabezas. El reposacabezas suministrado por Invacare de forma opcional para esta silla de ruedas eléctrica es la solución perfecta para utilizar durante el transporte.
- El reposacabezas deberá ajustarse a la altura de las orejas del usuario.

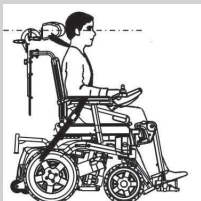

5.7.1 Ajuste de la posición del reposacuellos o reposacabezas Rea

El procedimiento de ajuste de la posición es igual para todos los reposacuellos y reposacabezas Rea.



- Llave Allen de 5 mm

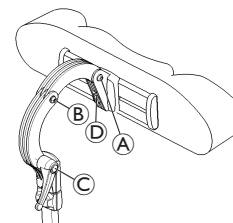

1. Afloje los tornillos **A**, **B** o la palanca de fijación **C**.
2. Ajuste el reposacabezas o reposacuellos en la posición necesaria.
3. Vuelva a apretar los tornillos y la palanca de fijación.
4. Afloje el tornillo Allen **D**.
5. Deslice el reposacabezas hacia la izquierda o hacia la derecha hasta ajustarlo en la posición necesaria.
6. Vuelva a apretar el tornillo Allen.

5.7.2 Ajustar la altura del reposacuellos o reposacabezas Rea

El procedimiento de ajuste de la altura es igual para todos los reposacuellos y reposacabezas Rea.

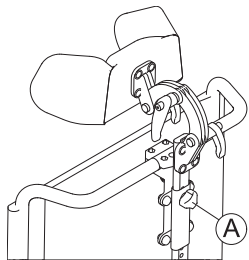

1. Afloje el tornillo manual (A).
2. Ajuste el componente hasta conseguir la posición deseada.
3. Apriete el tornillo manual.

5.7.3 Ajustar los soportes para las mejillas



1. Empuje los componentes hacia dentro o tire de ellos hacia fuera hasta situarlos en la posición deseada.

5.8 Reposapiernas para asiento Max

5.8.1 Ajustar la anchura

Antes de ajustar el ancho de los reposapiernas, debe ajustar la plataforma a la anchura deseada.



- Llave torx T25

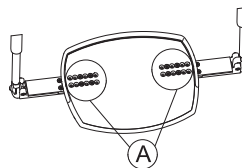

1. Retire la alfombrilla de goma.
2. Para ajustar la plataforma a la anchura deseada, quite los tornillos (A).
3. Vuelva a apretar los tornillos.
4. Pegue la alfombrilla de goma antideslizante a la plataforma.



- Llave inglesa de 13 mm

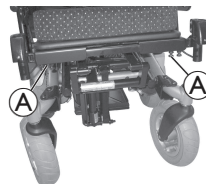

1. Afloje los tornillos (A).
2. Ajuste los reposapiernas a la anchura adecuada.
3. Vuelva a apretar los tornillos.

5.8.2 Ajustar el ángulo y la longitud



- Llave Allen de 5 mm

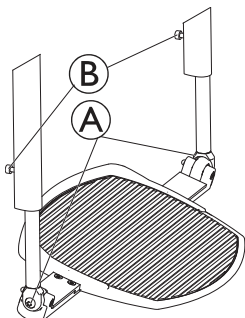

Ajustar el ángulo de la plataforma

1. Afloje el tornillo de bloqueo **A** de ambos lados.
2. Ajuste la plataforma al ángulo que necesite.
3. Vuelva a apretar los tornillos.

Ajuste de la longitud del reposapiernas

1. Afloje los tornillos **B** para ajustar la longitud del reposapiernas.
2. Vuelva a apretar los tornillos.

5.8.3 Ajuste de la altura del apoya-pantorrillas



- Destornillador Phillips

1.



Quite el cojín del apoya-pantorrillas.

2.

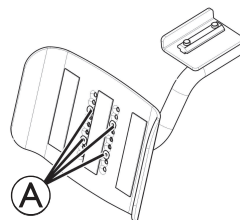

Quite los tornillos **A**.

3.

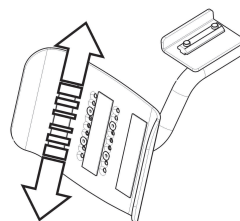

Mueva el apoya-pantorrillas a la posición deseada.

4. Vuelva a insertar los tornillos y apriételos.

5.8.4 Ajustar la anchura del apoya-pantorrillas



- Llave Allen de 4 mm

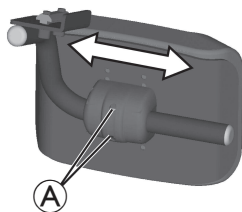

1. Afloje los tornillos Allen **A**.
2. Ajuste el apoya-pantorrillas en la posición deseada.
3. Vuelva a apretar los tornillos.

5.9 Reposapiés Vari-F

5.9.1 Extracción del reposapiernas

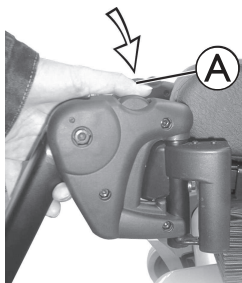

1. Presione el botón de desbloqueo **A** para quitar los reposapiernas en la posición hacia arriba.

5.9.2 Ajuste de la longitud del reposapiernas



¡ATENCIÓN!

Riesgo de sufrir lesiones debido al ajuste incorrecto de los reposapiés y reposapiernas

- Antes y durante cada uno de los trayectos, deberá asegurarse de que los reposapiés no estén en contacto ni con las ruedas ni con el suelo.



- Llave Allen de 5 mm

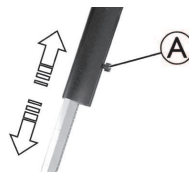

1. Afloje el tornillo **A**.
2. Ajuste el soporte hasta conseguir la longitud deseada.
3. Vuelva a apretar el tornillo.

5.9.3 Ajuste del ángulo



¡ATENCIÓN!

Riesgo de sufrir lesiones debido al ajuste incorrecto de los reposapiés y reposapiernas

- Antes y durante cada uno de los trayectos, deberá asegurarse de que los reposapiés no estén en contacto ni con las ruedas ni con el suelo.



- Llave Allen de 6 mm

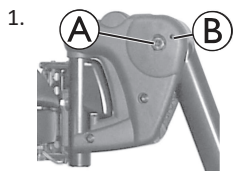

Afloje el tornillo **A** con la llave Allen.

2. Si el reposapiernas no se puede mover después de aflojar el tornillo, coloque un pasador de metal en el orificio designado **B** y use un martillo para golpearlo ligeramente. El mecanismo de fijación en el interior del reposapiernas se liberará de esta manera. Repita el procedimiento del otro lado del reposapiernas si es necesario.

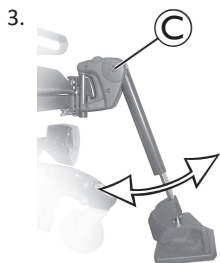

Afloje el tornillo **C**.

4. Ajuste el ángulo deseado.
5. Vuelva a apretar el tornillo.

5.9.4 Ajustar el tope de extremo del reposapiernas



- Llave Allen de 6 mm
- Llave inglesa de 10 mm

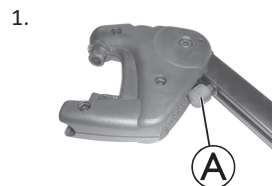

La posición final del reposapiernas se fija mediante un tope de goma **A**.

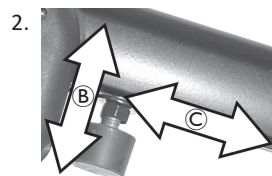

El tope de goma puede atornillarse o desatornillarse **B**, o desplazarse arriba y abajo **C**.



Desatornille el tornillo **D** y haga girar el reposapiernas hacia arriba para tener acceso al tope de goma.

4.

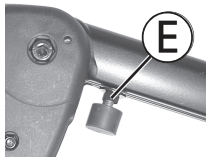

Afloje la contratuerca ⑤.

5.

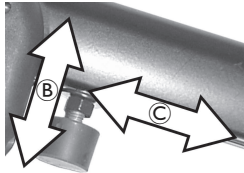

Mueva el tope de goma hasta la posición deseada

6. Vuelva a apretar la contratuerca.

7.



Mueva el reposapiernas hasta la posición deseada.

8. Vuelva a apretar el tornillo.

6 Utilización

6.1 Conducción

La capacidad de carga máxima que se indica en los datos técnicos solo establece que el sistema ha sido diseñado para soportar este peso en total. No obstante, esto no significa que se pueda sentar una persona con este peso corporal en la silla de ruedas eléctrica sin restricciones. Deberán tenerse en cuenta las proporciones corporales, así como la altura, la distribución del peso, el cinturón abdominal, la correa para las piernas y las pantorrillas, y la profundidad del asiento. Estos factores influyen considerablemente en la conducción como, por ejemplo, en la estabilidad de inclinación y en la tracción. Concretamente, las cargas sobre los ejes permitidas deberán cumplir (consulte *11.1 Especificaciones técnicas, página 68*). Es posible que resulte necesario realizar adaptaciones en el sistema de asiento.

6.2 Antes de conducir por primera vez

Antes de realizar el primer recorrido, deberá familiarizarse debidamente con el funcionamiento de la silla de ruedas eléctrica y con todos los elementos operativos. Dedique un tiempo a probar todas las funciones y modos de conducción.

 Si el cinturón postural está instalado, este deberá estar correctamente ajustado y se deberá emplear cada vez que se utilice la silla de ruedas eléctrica.

Posición cómoda de sentado = Conducción segura

Antes de cada viaje, compruebe lo siguiente:

- Alcanza fácilmente a todos los controles de funcionamiento.
- La carga de la batería es suficiente para la distancia de desplazamiento prevista.

- El cinturón postural (si está instalado) está ajustado correctamente.
- El retrovisor (si está instalado) está ajustado para poder mirar hacia atrás en todo momento sin tener que inclinarse o sin cambiar la posición de sentado.

6.3 Estacionamiento y parada

Cuando aparque la silla de ruedas eléctrica o si esta permanece estacionada durante un largo periodo de tiempo:

1. Apague el sistema de alimentación de la silla de ruedas eléctrica cuando no lo utilice (tecla ON/OFF).

6.4 Subida y bajada de la silla de ruedas eléctrica



AVISO

- El reposabrazos deberá retirarse o girarse hacia arriba para poder subir y bajar de la silla de ruedas eléctrica desde el lateral.

6.4.1 Extraer el reposabrazos estándar para un traslado lateral

Si desea salir por el lado donde está instalado el mando, puede desconectar el cable del mando (según su versión).

1.

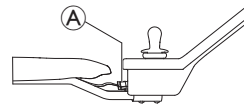

Tire de la clavija **A** del cable del mando para desconectarlo.

2.



Afloje la palanca de fijación **B**.

3. Retire el panel lateral del soporte.

6.4.2 Giro del mando hacia el lateral

Si la silla de ruedas eléctrica integra un soporte para el mando giratorio, el mando se podrá mover hacia el lateral, por ejemplo, para acercar el vehículo a una mesa.

Soporte del mando abatible

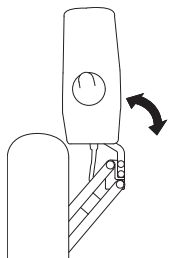

1. Presione el mando para girar el soporte del mando hacia un lado.

Soporte de mando abatible Maxx Resolve



¡ATENCIÓN!

Riesgo de daños o lesiones

Conducir la silla de ruedas eléctrica y/o operar las funciones de posicionamiento eléctrico con el control remoto en la posición abatible puede provocar colisiones o movimientos involuntarios.

- Preste siempre mucha atención a los alrededores cuando opere la silla de ruedas eléctrica para evitar colisiones, daños o movimientos involuntarios.
- Asegúrese siempre de que haya suficiente espacio entre la almohadilla del reposabrazos y el joystick cuando el control remoto esté en la posición abatible.



AVISO

Aplicar tensión excesiva al frente del control remoto al operar el mecanismo de giro puede causar daños a la transmisión por correa interna.

- Se debe aplicar una tensión suave al centro del control remoto que está más cerca del punto de pivote del mecanismo abatible. La tensión para operar el mecanismo abatible se puede ajustar según las necesidades del usuario, consulte 5.2.5 *Ajuste del soporte de mando abatible Maxx Resolve*, página 28.

! **AVISO**

El uso del joystick para operar el mecanismo abatible provoca daños al joystick.

- No utilice el joystick para operar el mecanismo abatible.

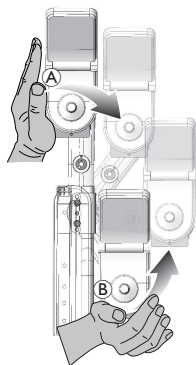

1. Empuje el medio del control remoto **A** para operar el mecanismo abatible.
2. Empuje hacia adelante y hacia adentro **B**, hasta que el control remoto se bloquee en la posición inicial con un clic.

6.4.3 Información sobre la subida y bajada del vehículo**¡ADVERTENCIA!****Riesgo de lesión grave o daños**

Una técnica de transferencia incorrecta podría provocar daños o lesiones graves

- Antes de intentar realizar la transferencia, consulte a un profesional sanitario para determinar las técnicas de transferencia adecuadas para el usuario y el tipo de silla de ruedas.
- Siga las instrucciones que se indican a continuación.



Si no tiene suficiente fuerza muscular, deberá pedir ayuda a otras personas. Utilice una plataforma deslizante, si es posible.

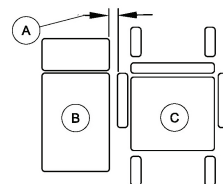
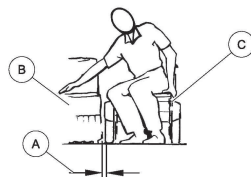

1. Reduzca el espacio entre la superficie de transferencia **B** y el asiento de la silla de ruedas eléctrica **C** a la distancia mínima **A** necesaria para realizar la transferencia. Es posible que esto deba realizarlo un acompañante.
2. Alinee las ruedas en paralelo a las ruedas motrices para mejorar la estabilidad durante la transferencia.
3. Apague siempre la silla de ruedas eléctrica.
4. Acople siempre ambos bloqueos del motor/embragues y cubos de rueda libres (si dispone de ellos) para evitar que las ruedas se muevan.
5. En función del tipo de reposabrazos que tenga su silla de ruedas eléctrica, desacópelo o gírelo hacia arriba.
6. Ahora deslice hacia adentro o hacia afuera de su silla de ruedas eléctrica.

6.5 Superación de obstáculos

6.5.1 Altura máxima de obstáculos

La altura máxima del obstáculo es:

- 60 mm

Para obtener más información, consulte *11.1 Especificaciones técnicas, página 68*.

6.5.2 Información de seguridad al superar obstáculos



¡ATENCIÓN! Riesgo de volcado

- No se aproxime nunca a obstáculos a un ángulo distinto de 90 grados, como se muestra a continuación.
- Aproxímese con precaución a los obstáculos que vayan seguidos de una pendiente. En caso de no estar seguro de que la pendiente sea o no demasiado pronunciada, aléjese del obstáculo y, si es posible, pruebe a buscar un trayecto alternativo.
- No se aproxime nunca a obstáculos en un terreno irregular o poco firme.
- No conduzca nunca si la presión de los neumáticos es demasiado baja.
- Coloque el respaldo en posición vertical antes de pasar por encima de un obstáculo.



¡ATENCIÓN!

Riesgo de caerse de la silla de ruedas eléctrica y de causar daños en la misma como por ejemplo rotura de ruedas giratorias

- No se aproxime nunca a obstáculos que superen la altura máxima de obstáculos salvables.
- No deje nunca que el reposapiés o el reposapiernas toque el suelo al bajar un obstáculo.
- En caso de no estar seguro de poder o no superar un obstáculo, aléjese del mismo y, si es posible, busque un trayecto alternativo.

6.5.3 La forma correcta de superar obstáculos



Las instrucciones que se detallan a continuación sobre cómo sortear obstáculos también se aplican a los acompañantes si la silla de ruedas eléctrica dispone de control para el asistente.

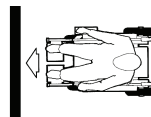

Subir

1. Aproxímese al obstáculo o al bordillo despacio, de frente y en ángulo recto.
2. Deténgase en la siguiente posición:
aprox. a 30-50 cm frente al obstáculo.

3. Compruebe la posición de las ruedas delanteras. Deben estar orientadas en la dirección de la marcha y en ángulo recto con respecto al obstáculo.
4. Aproxímese despacio y mantenga una velocidad constante hasta que las ruedas traseras hayan superado también el obstáculo.

Bajar

El procedimiento para bajar un obstáculo es el mismo que el de subida, con la diferencia de que no es necesario parar antes de descender.

1. Baje el obstáculo a velocidad media.



Si se baja un obstáculo demasiado despacio, los dispositivos antivuelco podrían quedarse atascados y elevar las ruedas motrices del suelo. Como consecuencia, no será posible conducir la silla de ruedas eléctrica.

6.6 Subir y bajar pendientes

Para obtener información sobre la pendiente de seguridad máxima, consulte *11.1 Especificaciones técnicas, página 68*.



¡ATENCIÓN! Riesgo de volcado

- Conduzca cuesta abajo solo a 2/3 como máximo de la velocidad máxima. Evite cambios repentinos de dirección o frenazos bruscos al conducir en pendientes.
- Coloque siempre el respaldo del asiento o la inclinación del asiento (si está disponible esta función) en posición vertical antes de subir pendientes. Le recomendamos que coloque el respaldo del asiento o la inclinación del asiento ligeramente hacia atrás antes de bajar pendientes.



- Baje el aparato elevador (si lo tuviera) hasta la posición más baja antes de subir o bajar una pendiente.
- No intente nunca subir o bajar una pendiente en superficies resbaladizas o si existe el riesgo de que el vehículo patine (como en un pavimento mojado, superficies heladas, etc.)
- No intente bajarse de la silla de ruedas eléctrica en una superficie inclinada o en una pendiente.
- Conduzca siempre en línea recta por la carretera o vía por la que esté circulando, en lugar de intentar ir en zigzag.
- Nunca intente dar la vuelta en una superficie inclinada o en una pendiente.



¡ATENCIÓN!

La distancia de frenado es mucho más larga en una cuesta abajo que en un terreno llano

- Nunca baje una pendiente que supere la pendiente nominal (consulte *11.1 Especificaciones técnicas, página 68*).

6.7 Uso en vías públicas

Si desea utilizar la silla de ruedas eléctrica en vías públicas y la legislación nacional exige el uso de luces, tendrá que equipar la silla de ruedas eléctrica con un sistema de iluminación adecuado. Es posible que se requieran modificaciones adicionales según el país.

Póngase en contacto con su proveedor de Invacare si tiene alguna duda.

6.8 Empujar la silla de ruedas eléctrica en modo de rueda libre

Los motores de la silla de ruedas eléctrica están equipados con frenos automáticos que evitan que esta empiece a desplazarse de forma descontrolada cuando se desactiva el mando. Al empujar la silla de ruedas eléctrica manualmente en rueda libre, se deben desembragar los frenos magnéticos.

 Empujar la silla de ruedas eléctrica a mano puede que requiera más fuerza física de la esperada (más de 100 N). No obstante, la fuerza necesaria cumple con los requisitos de ISO 7176-14.

 El uso previsto del modo de rueda libre es maniobrar la silla de ruedas eléctrica durante distancias cortas. Las barras de empuje o empuñaduras sirven para esta función, pero tenga en cuenta que puede que exista algún impedimento entre los pies del auxiliar y la parte posterior de la silla de ruedas eléctrica.

6.8.1 Desembrague de los motores



¡ATENCIÓN!
Riesgo de que la silla de ruedas eléctrica se desplace sin control

- Cuando se desacoplen los motores (para un empuje con las ruedas libres), los frenos electromagnéticos se desactivarán. Cuando la silla de ruedas eléctrica se aparque, los botones giratorios de acoplamiento de los motores deberán bloquearse firmemente y sin falta en



la posición de «CONDUCIR» (frenos electromagnéticos activados).



Los motores solo los podrá desacoplar un acompañante, no el usuario.
 De este modo, se garantiza que solo se puedan desacoplar los motores si hay un acompañante que pueda sujetar la silla de ruedas eléctrica y evitar el deslizamiento involuntario de esta.

La palanca para desacoplar los motores está ubicada en la parte trasera derecha del chasis de la silla de ruedas.

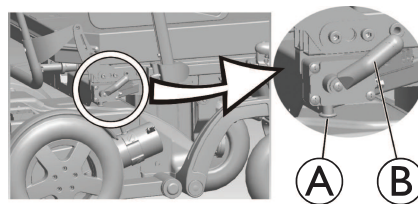

Desembrague de los motores

1. Apague el mando.
2. Retire el pasador de bloqueo **A**. Tire de la palanca de acoplamiento **B** hacia atrás.
 Los motores se desacoplarán.

Acoplar los motores

1. Presione la palanca de acoplamiento **B** hacia delante.
 Los motores se acoplarán.

7 Sistema de control

7.1 Sistema de protección de controles

El sistema de controles de la silla de ruedas está equipado con una protección contra sobrecargas.

Si la dirección se sobrecarga excesivamente durante un tiempo prolongado (por ejemplo, al conducir por una pendiente pronunciada) y sobre todo cuando la temperatura ambiente es alta, el sistema de controles podría sobrecalentarse. En ese caso, el rendimiento de la silla de ruedas se reducirá gradualmente hasta detenerse. La pantalla de estado mostrará el código de error correspondiente (consulte el manual del usuario del mando). Al desconectar la fuente de alimentación y al volverla a conectar, el código de error se borrará y el sistema de controles volverá a encenderse. No obstante, podrán transcurrir hasta cinco minutos hasta que el sistema de controles se haya enfriado lo suficiente para que la dirección se restablezca y vuelva a rendir al máximo.

Si la dirección se bloquea debido a un obstáculo insalvable, por ejemplo, un bordillo o algún obstáculo similar que sea demasiado alto, y el conductor intenta conducir durante más de 20 segundos contra dicho obstáculo, el sistema de controles se apagará automáticamente para evitar que los motores resulten dañados. La pantalla de estado muestra el código de error correspondiente (consulte el manual del usuario del mando). Al desconectar la alimentación y al volverla a conectar, el código de error se borrará y el sistema de controles volverá a encenderse.



Un fusible principal defectuoso solo podrá sustituirse después de haber comprobado todo el sistema de controles. La sustitución deberá realizarla un proveedor especializado de Invacare. Podrá encontrar más información sobre el tipo de fusible en *11.1 Especificaciones técnicas, página 68*.

7.2 Baterías

La energía viene suministrada por dos baterías de 12 V. Las baterías no precisan ningún mantenimiento y solo necesitan una carga regular.

En adelante, encontrará información sobre cómo cargar, manipular, transportar, guardar, mantener y utilizar baterías.

7.2.1 Información general sobre la carga

Las baterías nuevas siempre deberán estar completamente cargadas antes de utilizarse por primera vez. Las baterías nuevas estarán a plena capacidad después de haber realizado entre 10 y 20 ciclos de carga (periodo de adaptación). Este periodo de adaptación resulta necesario para activar la batería por completo y obtener así el máximo rendimiento y una vida útil duradera. Así pues, la autonomía y el tiempo de funcionamiento de su silla de ruedas eléctrica podrán incrementarse inicialmente con el uso.

Las baterías de plomo y ácido de gel o AGM no tienen efecto memoria como las baterías de NiCd.

7.2.2 Instrucciones generales sobre la carga

Siga las instrucciones siguientes para garantizar un uso seguro y una vida útil duradera de las baterías:

- Cargue la batería 18 horas antes de su primer uso.
- Recomendamos que cargue las baterías diariamente después de cada descarga, incluso después de una descarga parcial, así como cada noche. En función del nivel de descarga, las baterías pueden tardar hasta 12 horas en volver a cargarse por completo.
- Si el indicador de la batería ha alcanzado el LED de color rojo, ignore la pantalla de carga completa y cargue la batería durante 16 horas como mínimo.

- Intente cargar las baterías durante 24 horas una vez a la semana para asegurarse de que ambas baterías estén cargadas completamente.
- No utilice las baterías con poca carga sin haberlas cargado completamente de forma regular.
- No cargue las baterías en entornos con temperaturas extremas. Para cargar las baterías, no se recomiendan temperaturas elevadas por encima de 30 °C ni temperaturas por debajo de 10 °C.
- Utilice únicamente dispositivos de carga de Clase 2. Esta clase de cargadores se puede dejar sin atender durante la carga. Todos los dispositivos de carga suministrados por Invacare cumplen con estos requisitos.
- No podrá sobrecargar las baterías si utiliza el cargador suministrado con su silla de ruedas eléctrica o un cargador que haya sido aprobado por Invacare.
- Proteja su cargador de fuentes de calor tales como calefactores y la luz solar directa. Si el cargador de batería se sobrecalienta, la corriente de carga se reducirá y el proceso de carga se retrasará.

7.2.3 Cargar las baterías

Consulte los manuales del usuario del mando y del cargador de batería para conocer la posición del conector de carga y obtener más información sobre cómo cargar las baterías.



¡ADVERTENCIA!

Riesgo de sufrir lesiones si se utiliza la silla de ruedas eléctrica durante la carga

- NO intente recargar las baterías y utilizar la silla de ruedas eléctrica a la vez.



- NO se sienta en la silla de ruedas eléctrica mientras las baterías se estén cargando.



¡ADVERTENCIA!

Riesgo de incendio

- Cargue la silla de ruedas eléctrica únicamente en un ambiente bien ventilado para evitar la acumulación de gas inflamable.
- Durante el proceso de carga se producen gases explosivos. Mantenga la silla de ruedas eléctrica y el cargador alejados de fuentes de ignición como llamas y chispas.



¡ADVERTENCIA!

Riesgo de explosión y destrucción de las baterías si no se utiliza el cargador de batería adecuado

- Utilice únicamente el cargador de batería suministrado con su silla de ruedas eléctrica o un cargador que haya sido aprobado por Invacare.



¡ADVERTENCIA!

Riesgo de descarga eléctrica y daños en el cargador de batería si este se moja

- Proteja el cargador de batería frente a la humedad.
- Cargue siempre las baterías en un entorno seco.

**¡ADVERTENCIA!****Riesgo de cortocircuito y descarga eléctrica si se ha dañado el cargador de batería**

- No utilice el cargador de batería si este se ha caído o está dañado.

**¡ADVERTENCIA!****Riesgo de descarga eléctrica y daños en las baterías**

- NUNCA intente recargar las baterías conectando los cables directamente a los terminales de las baterías.

**¡ADVERTENCIA!****Riesgo de incendio y descarga eléctrica si se utiliza un cable prolongador dañado**

- Utilice un cable prolongador solo si resulta absolutamente necesario. En caso de tener que utilizar uno, asegúrese de que este se encuentre en perfectas condiciones.

1. Desconecte la silla de ruedas eléctrica.
2. Conecte el cargador de batería al conector del cargador.
3. Conecte el cargador de batería a la fuente de alimentación.



Las baterías están equipadas con rejillas de ventilación de seguridad que permiten la evaporación del gas que se genera durante el proceso de carga. Si las rejillas de ventilación no pueden liberar el gas correctamente, las baterías pueden sobrecalentarse y deformarse permanentemente. Es posible que se note un olor desagradable y una función reducida de las baterías. Sin embargo, las baterías siguen siendo seguras. Deje de cargar inmediatamente y deje que la silla de ruedas eléctrica se enfríe. Contacte con su proveedor para cambiar las baterías.

7.2.4 Desconexión de la silla de ruedas eléctrica después de cargarla

1. Una vez que finalice la carga, desconecte primero el cargador de batería de la fuente de alimentación y, a continuación, desconecte el enchufe del mando.

7.2.5 Almacenamiento y mantenimiento

Siga las instrucciones siguientes para garantizar un uso seguro y una vida útil duradera de las baterías:

- Almacene siempre la silla de ruedas eléctrica completamente cargada.
- No deje las baterías con poca carga durante un largo periodo de tiempo. Cargue las baterías que estén descargadas lo antes posible.
- En el caso de que la silla de ruedas eléctrica no se vaya a usar durante un largo periodo de tiempo (más de dos semanas), las baterías deben cargarse al menos una vez al mes para mantener una carga completa y estar siempre cargadas antes de usarlas.

- Evite temperaturas extremas de frío y calor al almacenar. Recomendamos guardar la silla de ruedas eléctrica a una temperatura de 15 °C.
- Las baterías de gel y AGM no precisan ningún mantenimiento. Un técnico cualificado en sillas de ruedas eléctricas debe ocuparse de los problemas de rendimiento.

7.2.6 Instrucciones sobre el uso de las baterías



¡ATENCIÓN!

Peligro de dañar las baterías.

- Evite la descarga total y nunca agote las baterías completamente.

- Preste atención al indicador de carga de las baterías. Cargue las baterías cuando el indicador de carga muestre un nivel bajo. La velocidad con la que se descarguen las baterías dependerá de muchas circunstancias, como la temperatura ambiente, el estado de la superficie de la carretera, la presión de los neumáticos, el peso del conductor, la forma de conducir y el uso de las luces, si se incluyen.
- Intente siempre cargar las baterías antes de que el indicador del mando muestre el estado de carga en color rojo. El color rojo significa una capacidad restante de aproximadamente el 20 %.
- Cuando parpadee el LED de color rojo, se activará la función de reserva de las baterías. A partir de ese momento, la velocidad y la aceleración se reducirán considerablemente. Le permitirá mover la silla de ruedas eléctrica lentamente para apartarlo de una situación peligrosa antes de que se corte la electricidad. Esto indica una descarga total y deberá evitarse.

- La conducción con el LED de color rojo parpadeando supone un esfuerzo excesivo para las baterías y deberá evitarse en circunstancias normales.
- Tenga en cuenta que, con temperaturas por debajo de 20 °C, la capacidad nominal de las baterías comienza a disminuir. Por ejemplo, a -10 °C, la capacidad se reduce a un 50 % de la capacidad nominal de las baterías.
- Para evitar que las baterías resulten dañadas, nunca deje que se descarguen por completo. No conduzca con las baterías muy descargadas si no resulta absolutamente necesario, ya que esto las forzaría de forma indebida y reduciría su vida útil.
- Cuanto antes cargue las baterías, mayor duración tendrán.
- La descarga total afecta a la vida útil. Cuanto más se use la batería, más corta será su vida útil. Ejemplos:
 - Una descarga total supone el mismo esfuerzo que 6 ciclos normales (indicadores verde/naranja apagados).
 -  El indicador de la batería o número de LED puede variar según el tipo de control remoto.
La batería tiene una vida útil de 500 ciclos a un 80 % de descarga (primeros 4 LED apagados/la barra de la batería se muestra en rojo) o de unos 5000 ciclos a un 10 % de descarga (un LED apagado/la barra de la batería se muestra en verde).
- Con un funcionamiento normal, las baterías deberían descargarse una vez al mes hasta que todos los LED de color rojo y verde se apaguen o hasta que la barra de la batería se muestre el rojo. Esto deberá realizarse en un día. Después, será necesario realizar una carga de 16 horas como reacondicionamiento.

7.2.7 Transportar las baterías

Las baterías suministradas con su silla de ruedas eléctrica no son mercancías peligrosas. Esta clasificación se basa en las "German GGVS Hazardous Goods Road Transport Ordinances" (ordenanzas alemanas sobre el transporte por carretera de mercancías peligrosas) y en las "Hazardous Goods Rail Transport / Air Transport Ordinances" (ordenanzas sobre el transporte aéreo/ferroviario de mercancías peligrosas de la IATA/DGR). Las baterías pueden transportarse sin restricciones, ya sea por carretera, ferrocarril o vía aérea. No obstante, cada empresa de transporte tiene una serie de directrices que posiblemente restrinjan o prohíban determinados procedimientos de transporte. Pregunte a la empresa de transporte cada caso particular.

7.2.8 Instrucciones generales sobre el manejo de las baterías

- Las baterías llegan al final de su vida útil cuando la autonomía del vehículo se reduce más de lo normal. Póngase en contacto con su proveedor o servicio técnico para obtener más información.
- Las baterías las deberá instalar siempre un técnico debidamente especializado en sillas de ruedas eléctricas o una persona con los conocimientos adecuados. Ellos poseen la formación y las herramientas necesarias para realizar el trabajo de forma correcta y segura.

7.2.9 Manejar correctamente baterías dañadas

Si las baterías están defectuosas o dañadas, la silla de ruedas eléctrica no debe utilizarse bajo ninguna circunstancia. Póngase en contacto con su proveedor para reparar o cambiar las baterías.

Las baterías dañadas solo podrán ser manipuladas por un técnico en sillas de ruedas eléctricas debidamente capacitado.



¡ADVERTENCIA!

Riesgo de quemaduras

- No toque nunca ni retire las baterías sobrecalentadas. Desenchufe únicamente el cargador.
- No toque nunca las baterías que presenten fugas.



¡ATENCIÓN!

Las fugas de ácido pueden producir corrosión y quemaduras si las baterías están dañadas

- Retire de inmediato las prendas que se hayan manchado con ácido.

Si entra en contacto con la piel:

- Lave inmediatamente el área afectada con abundante agua.

Si entra en contacto con los ojos:

- Enjuáguese inmediatamente los ojos con agua corriente durante varios minutos; consulte a un médico.

Eliminar correctamente baterías desgastadas o dañadas

Las baterías siguen reglas especiales para su eliminación. Su proveedor tiene toda la información disponible para cambiar y eliminar de forma segura las baterías defectuosas.

8 Transporte

8.1 Transporte — Información general



¡ADVERTENCIA!

Riesgo de causar lesiones graves o mortales al usuario de la silla de ruedas eléctrica y posiblemente a otros ocupantes del vehículo si la silla de ruedas eléctrica se sujeta mediante un sistema de sujeción proporcionado por un tercero y el peso sin carga de la silla de ruedas eléctrica supera el peso máximo para el que dicho sistema de sujeción ha sido certificado

- Asegúrese de que el peso de la silla de ruedas eléctrica no supere el peso para el cual el sistema de sujeción haya sido certificado. Consulte la documentación del fabricante del sistema de sujeción.
- Si no está seguro del peso de su silla de ruedas eléctrica, deberá pesarla con una báscula calibrada.



¡ADVERTENCIA!

Riesgo de daños o lesiones

Si la silla de ruedas eléctrica está equipada con una bandeja u otro equipo auxiliar se podría desprender durante el traslado a un vehículo de transporte y provocar daños o lesiones a los usuarios en caso de colisión.

- Cuando sea posible, se deben sujetar otros equipos auxiliares de la silla de ruedas eléctrica a la misma o extraerse de dicha silla de ruedas eléctrica y sujetarse en



- el vehículo de transporte durante el recorrido.
- Si la silla de ruedas eléctrica está equipada con una bandeja, extráigala siempre antes de transportarla.



AVISO

- La resistencia del suelo del vehículo debe ser tal que pueda soportar el peso combinado del ocupante, de la silla de ruedas eléctrica y de los accesorios.

8.2 Transferencia de la silla de ruedas eléctrica al vehículo



¡ADVERTENCIA!

La silla de ruedas eléctrica corre el riesgo de volcar si se traslada a un vehículo de transporte mientras el usuario todavía está sentado en ella.

- Siempre que sea posible, traslade la silla de ruedas eléctrica sin el usuario.
- Si es necesario trasladar a un vehículo de transporte la silla de ruedas eléctrica con el usuario utilizando una rampa, asegúrese de que esta no supere la pendiente nominal.
- Si es necesario trasladar a un vehículo de transporte la silla de ruedas eléctrica utilizando una rampa que no supere la pendiente nominal, se deberá utilizar un



cabestrante. Podrá contar con la asistencia de un acompañante para que supervise la operación y le ayude con el proceso de traslado.

- También se puede utilizar una plataforma elevadora.
- Asegúrese de que el peso total de la silla de ruedas eléctrica, incluido el usuario, no supere el peso total máximo permitido para la rampa o la plataforma elevadora.
- La silla de ruedas eléctrica siempre se deberá trasladar al vehículo de transporte con el respaldo en posición vertical, el elevador del asiento bajado y el asiento en posición vertical (consulte 6.6 *Subir y bajar pendientes, página 45*).



¡ADVERTENCIA!

Riesgo de lesiones y daños en la silla de ruedas eléctrica y en el vehículo de transporte

Si la silla de ruedas eléctrica se traslada a un vehículo de transporte utilizando una rampa que supere la pendiente nominal, corre el riesgo de volcarse o de moverse de forma incontrolada.

- Siempre que sea posible, traslade la silla de ruedas eléctrica al vehículo de transporte sin el usuario.
- Deberá contar con la asistencia de un acompañante para que le ayude con el proceso de traslado.
- Asegúrese de que todos los cuidadores conozcan el manual de la rampa y del cabestrante.
- Asegúrese de que el cabestrante resulte adecuado para su silla de ruedas eléctrica.



- Utilice solo puntos de sujeción adecuados. No utilice componentes extraíbles o móviles de la silla de ruedas eléctrica como puntos de sujeción.



¡ADVERTENCIA!

Riesgo de lesiones y daños en la silla de ruedas eléctrica

Si es necesario trasladar a un vehículo de transporte la silla de ruedas eléctrica utilizando una plataforma elevadora y el mando está encendido, existe el riesgo de que el dispositivo actúe de forma errática y se caiga de la plataforma elevadora.

- Antes de trasladar la silla de ruedas eléctrica mediante una plataforma elevadora, desactive el producto y desconecte el cable de bus del mando o las baterías del sistema.

1. Conduzca o empuje la silla de ruedas eléctrica en el vehículo de transporte utilizando una rampa adecuada.
2. Ancle la silla de ruedas eléctrica al vehículo de transporte, consulte 8.3 *Utilizar una silla de ruedas eléctrica como asiento del vehículo, página 54* y asegure al usuario en la silla de ruedas eléctrica, consulte 8.3.2 *Sujeción del usuario en la silla de ruedas eléctrica, página 56*.

8.3 Utilizar una silla de ruedas eléctrica como asiento del vehículo

No todas las sillas de ruedas eléctricas pueden utilizarse de forma automática como asiento de un vehículo. En las siguientes etiquetas, se explica si la silla de ruedas eléctrica puede utilizarse o no como asiento de un vehículo.

Si la silla de ruedas eléctrica **NO** puede utilizarse como asiento de un vehículo, esto se indicará con la siguiente etiqueta:



ISO 7176-19

Si la silla de ruedas eléctrica puede utilizarse como asiento de un vehículo, los puntos de sujeción se indicarán con la siguiente etiqueta:



ISO 7176-19

Para poder utilizar una silla de ruedas eléctrica como asiento de un vehículo, esta deberá estar equipada con puntos de sujeción para poder anclarla al vehículo a motor. En algunos países (por ejemplo, el Reino Unido), puede que estos accesorios/opciones se incluyan en el pedido estándar de la silla de ruedas eléctrica, pero también se pueden solicitar a Invacare de forma opcional en otros países.

La siguiente información es únicamente pertinente si su silla de ruedas eléctrica puede utilizarse como un asiento del vehículo:



¡ADVERTENCIA!

Riesgo de lesiones graves

La silla de ruedas eléctrica ha sido diseñada y sometida a prueba para cumplir con los requisitos de la norma ISO 7176-19 para su uso exclusivo como asiento orientado hacia el frente en un vehículo de motor.



La silla de ruedas eléctrica ha sido sometida a pruebas dinámicas en una orientación hacia el frente con el ATD (dispositivo de prueba antropomórfico, «maniquí de la prueba de colisión») sujetado por una sujeción de cinturón de tres puntos.

Si no se sigue alguna de las instrucciones, se pueden producir daños o lesiones graves en caso de colisión:

- No se deben realizar ni alteraciones ni sustituciones a los puntos de sujeción de la silla de ruedas eléctrica, tampoco a los componentes o piezas estructurales o del chasis ya que esto puede afectar a la resistencia a las colisiones de la silla de ruedas, y además puede modificar el funcionamiento de la silla de ruedas eléctrica en el uso normal. Si se considerase necesario realizar este tipo de modificaciones se debe consultar a Invacare.
- Utilice solo baterías selladas a prueba de fugas aprobadas por Invacare.
- Es imprescindible que la silla de ruedas eléctrica la inspeccione un proveedor autorizado para determinar si la silla de ruedas es apta para su reutilización después de cualquier tipo de colisión del vehículo.

La silla de ruedas eléctrica puede utilizarse como un asiento del vehículo de transporte en conexión con un sistema de anclaje que ha sido verificado y aprobado de acuerdo con la norma ISO 10542. El vehículo de transporte debe convertirlo un profesional para anclar la silla de ruedas eléctrica. Póngase en contacto con el fabricante de su vehículo para obtener más información.



Si es posible, el usuario siempre deberá bajarse de la silla de ruedas eléctrica para utilizar un asiento del vehículo de transporte y el sistema de fijación instalado por el fabricante de dicho vehículo. La silla de ruedas eléctrica desocupada debe almacenarse en una zona de carga o sujetarse en el vehículo de transporte durante el recorrido.

Una silla de ruedas eléctrica permitida como asiento del vehículo se ha sometido a una prueba de colisiones de conformidad con la norma ISO 7176-19 para su uso en vehículos de carretera y cumple con los requisitos de transporte orientado hacia el frente y colisiones frontales. El «maniquí de la prueba de colisión» se sujetó con un cinturón de seguridad para la zona pélvica y otro para la parte superior del cuerpo. Deberán utilizarse ambos tipos de cinturones de seguridad para reducir al mínimo el riesgo de sufrir lesiones en la cabeza y en la parte superior del cuerpo.



Invacare realiza pruebas con sistemas de sujeción que cumplen con los requisitos de la norma ISO 10542-1 y el peso en vacío de la silla de ruedas eléctrica. Para obtener información sobre la tara, consulte *11.1 Especificaciones técnicas, página 68*.

8.3.1 Cómo se ancla la silla de ruedas eléctrica en un vehículo

La silla de ruedas eléctrica está equipada con puntos de sujeción. Se pueden utilizar ganchos de mosquetón o las anillas del cinturón para su fijación.



¡ATENCIÓN!

Riesgo de sufrir lesiones si la silla de ruedas eléctrica no se fija correctamente cuando se utilice como asiento del vehículo

- Utilice siempre un sistema de sujeción adecuado para el peso combinado del ocupante y la silla de ruedas eléctrica.
- Si es posible, el usuario siempre deberá bajarse de la silla de ruedas eléctrica y utilizar un asiento del vehículo y los cinturones de seguridad del mismo.
- La silla de ruedas eléctrica siempre deberá anclarse orientada hacia la dirección de marcha del vehículo de transporte.
- La silla de ruedas eléctrica siempre deberá fijarse de acuerdo con el manual del usuario del fabricante de la silla de ruedas eléctrica y del sistema de anclaje.
- Retire siempre y guarde de forma segura cualquier accesorio fijado a la silla de ruedas eléctrica, como controles de barbilla o mesas.
- Si la silla de ruedas eléctrica está equipada con un respaldo ajustable en ángulo, este deberá colocarse en posición vertical.
- Baje completamente los reposapiernas elevados, si se incluyen.
- Baje completamente el elevador, si se incluye.

1.

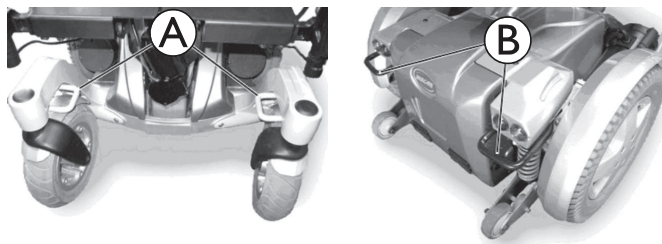

Asegure la silla de ruedas eléctrica orientada hacia adelante con los cinturones del sistema de sujeción en los puntos de sujeción **A** en la parte delantera y puntos de sujeción **B** en la parte trasera.

2. Sujete la silla de ruedas eléctrica tensando las correas conforme al manual del usuario proporcionado por el fabricante del sistema de sujeción.

8.3.2 Sujeción del usuario en la silla de ruedas eléctrica



¡ATENCIÓN!

Riesgo de lesiones durante el uso de la silla de ruedas eléctrica como asiento de un vehículo si no se ajusta correctamente o no se instala un reposacabezas

Esto podría ocasionar una hiperextensión del cuello en caso de colisión.

- Debe instalarse un reposacabezas. El reposacabezas suministrado por Invacare de forma opcional para esta silla de ruedas eléctrica es la solución perfecta para utilizar durante el transporte.



- El reposacabezas deberá ajustarse a la altura de las orejas del usuario.

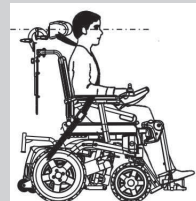

¡ATENCIÓN!

Riesgo de lesión si el usuario no se sujeta de forma correcta en la silla de ruedas eléctrica

- Los mecanismos de sujeción de seguridad se deben utilizar exclusivamente cuando el peso del usuario de la silla de ruedas sea de 23 kg o más.
- Aunque la silla de ruedas eléctrica esté equipada con un cinturón postural o cualquier otro sistema de cinturón integrado a la silla de ruedas eléctrica, no sustituye al cinturón de seguridad adecuado que cumple con la norma ISO 10542 del vehículo de transporte. Utilice siempre el cinturón de seguridad instalado en el vehículo de transporte.
- Los cinturones de seguridad deben tensarse lo máximo posible sin causar molestias al usuario.
- Los cinturones de seguridad no deben colocarse torcidos.
- Compruebe que el tercer punto de anclaje del cinturón de seguridad no se sujeta directamente al suelo del



vehículo, sino a uno de los elementos verticales del vehículo.

- Tanto el cinturón pélvico como el cinturón de sujeción de la parte superior del tronco deben utilizarse para sujetar al ocupante a fin de reducir la posibilidad de impactos en la cabeza y en el tórax con los componentes del vehículo. Estos deben usarse en conjunto únicamente como han sido diseñados.
- No se debe utilizar ningún arnés de fijación del ocupante anclado a la silla de ruedas, es decir, cinturón de 3 puntos, ni soportes posturales (correas de regazo, cinturones de regazo), ni depender de los mismos, para la fijación del ocupante en un vehículo en movimiento. Utilice siempre un sistema de fijación del ocupante certificado y anclado al vehículo de transporte.
- Se debe tener cuidado cuando se coloca el sistema de fijación del ocupante para situar la hebilla del cinturón de seguridad de manera que el botón de desbloqueo no esté en contacto con los componentes durante el transporte o durante una colisión
- Los cinturones de seguridad deben estar en contacto con el cuerpo del usuario. No deben mantenerse alejados del cuerpo mediante partes de la silla de ruedas eléctrica, como los reposabrazos o las ruedas.



El «maniquí de la prueba de colisión» se sujetó con un cinturón de seguridad para la zona pélvica y otro para la parte superior del cuerpo. Deberán utilizarse ambos tipos de cinturones de seguridad para reducir al mínimo el riesgo de sufrir lesiones en la cabeza y en la parte superior del cuerpo.

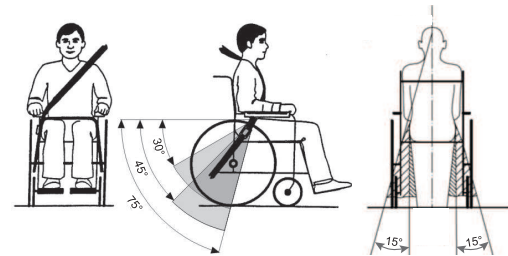

El cinturón pélvico debe colocarse en el área entre la pelvis y los muslos del usuario, de modo que no quede obstruido ni demasiado suelto. El ángulo ideal del cinturón pélvico con respecto a la línea horizontal es de entre 45° y 75°. El ángulo máximo permisible es de entre 30° y 75°. El ángulo no debe ser nunca inferior a 30°.

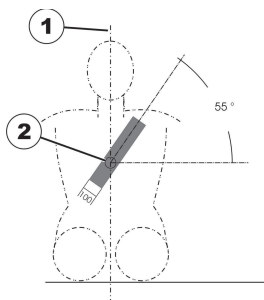

El cinturón de seguridad instalado en el vehículo de transporte debe usarse como se muestra en la ilustración anterior.

1) Línea central del cuerpo

2) Centro del esternón

8.4 Transporte de la silla de ruedas eléctrica sin ocupante



¡ATENCIÓN! Riesgo de lesiones

- Si no es posible anclar la silla de ruedas eléctrica de forma segura en un vehículo de transporte, Invacare recomienda no transportarla.

La silla de ruedas eléctrica puede transportarse sin restricciones, ya sea por carretera, ferrocarril o vía aérea. No obstante, cada empresa de transporte tiene una serie de directrices que posiblemente restrinjan o prohíban determinados procedimientos de transporte. Pregunte a la empresa de transporte cada caso particular.

- Antes de transportar la silla de ruedas eléctrica, asegúrese de que los motores estén acoplados y de que el mando esté apagado.
- Invacare recomienda encarecidamente que también se desconecten o extraigan las baterías. Consulte *8.4.2 Acceder a las baterías, página 59*.
- Invacare recomienda encarecidamente fijar la silla de ruedas eléctrica al suelo del vehículo de transporte.

8.4.1 Apertura de la cubierta trasera

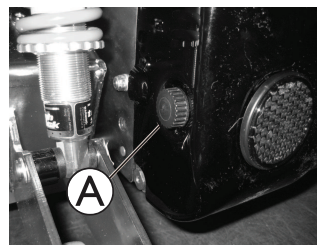

Extracción de la cubierta trasera

1. Afloje y retire las dos palomillas (A) de los laterales izquierdo y derecho de la cubierta trasera.
2. Levante la cubierta trasera con cuidado. La parte delantera de la cubierta se sujeta en la parte superior mediante una tira de gancho y bucle. También deberá soltarla.

Instalación de la cubierta trasera

1. Instale las piezas en el orden inverso.
2. Apriete a mano los tornillos manuales.

8.4.2 Acceder a las baterías



¡ADVERTENCIA!

Riesgo de incendio y quemaduras por los cortocircuitos en los polos de la batería

- No ocasione un cortocircuito de los polos de la batería con una herramienta o con las piezas metálicas de la silla de ruedas.
- Asegúrese de que las tapas de los polos de la batería estén colocadas en todo momento cuando no esté trabajando con ellos.



¡ATENCIÓN!

Riesgo de aplastamiento

Las baterías pesan mucho. Existe riesgo de lesionarse la mano.

- Tenga en cuenta que las baterías pesan mucho.
- Maneje las baterías con cuidado.



Cuando las retire, preste atención a piezas pequeñas como los tornillos y las arandelas. Disponga todas las piezas pequeñas de forma que pueda instalarlas en la secuencia correcta.

1. Quite la cubierta trasera, consulte [8.4.1 Apertura de la cubierta trasera](#), página 58.

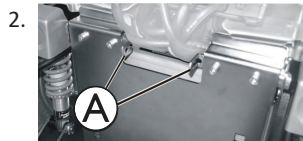

Pulse los dos pernos de bloqueo **A** hacia dentro y abra la cubierta de la batería.

3.

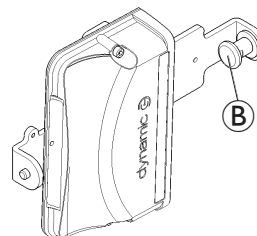

Tire del pestillo **B** situado junto al módulo de suministro eléctrico hacia la izquierda y después hacia fuera.

4. Levante el módulo de suministro eléctrico con el soporte, primero hacia la derecha y después hacia la izquierda para sacarlo.



Los módulos de suministro eléctrico se montan en posición horizontal o vertical sobre el soporte dependiendo del tipo.

5. Coloque el módulo de suministro eléctrico con el soporte sobre la superficie superior de la caja de la batería, o el módulo de pistón, si el cable tiene suficiente longitud.

6.

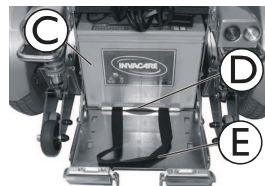

Tire de las baterías **C** y de la unidad de baterías **D** por medio de la correa **E** hacia delante hasta el tope.

9 Mantenimiento

9.1 Introducción al mantenimiento

El término “mantenimiento” significa cualquier tarea llevada a cabo para garantizar que un dispositivo médico se encuentra en buen estado de funcionamiento y está listo para su uso previsto. El mantenimiento abarca diferentes áreas, como el cuidado y la limpieza diarias, así como las inspecciones y las tareas de reparación y de reacondicionamiento.



Se recomienda llevar la silla de ruedas eléctrica a revisión a un proveedor autorizado de Invacare para mantener su seguridad y sus condiciones para circular.

9.2 Inspecciones

En las siguientes tablas se indican las comprobaciones que deberá realizar el usuario y sus intervalos. Si la silla de ruedas eléctrica no supera alguna de las inspecciones, consulte el capítulo indicado o póngase en contacto con su proveedor autorizado de Invacare. Puede encontrar una lista más detallada de comprobaciones e instrucciones para las tareas de mantenimiento en el manual de servicio de este vehículo, que puede obtener a través de Invacare. No obstante, este manual se ha concebido para que lo utilicen técnicos de servicio cualificados y autorizados, y en él se describen tareas que no están pensadas para que las realice el usuario.

9.2.1 Antes de cada uso de una silla de ruedas eléctrica

Elemento	Inspección	Si no es correcto
Conexiones atornilladas	Compruebe que todas las conexiones, como los respaldos y las ruedas, estén bien ajustadas.	Póngase en contacto con su proveedor.
Bocina de advertencia	Compruebe que funcione correctamente.	Póngase en contacto con su proveedor.
Sistema de iluminación	Compruebe que todas las luces, como intermitentes, faros delanteros y luces traseras, funcionen correctamente.	Póngase en contacto con su proveedor.
Baterías	Asegúrese de que las baterías están cargadas. Consulte el manual del usuario suministrado con el mando para ver una descripción del indicador de carga de las baterías.	Cargue las baterías (consulte el capítulo 7.2.3 <i>Cargar las baterías, página 48</i>).

9.2.2 Semanalmente

Elemento	Inspección	Si no es correcto
Reposabrazos/piezas laterales	Compruebe que los reposabrazos estén bien acoplados en los soportes y que no se muevan.	Apriete el tornillo o la palanca de fijación que sujeta el reposabrazos. Póngase en contacto con su proveedor.
Ruedas (neumáticas)	Compruebe que las ruedas no estén dañadas.	Póngase en contacto con su proveedor.
	Compruebe que las ruedas estén infladas con la presión correcta.	Infle los neumáticos con la presión correcta (consulte el capítulo 9.3 <i>Ruedas y neumáticos, página 63</i>).
Cubiertas (a prueba de pinchazos)	Compruebe que las ruedas no estén dañadas.	Póngase en contacto con su proveedor.

Elemento	Inspección	Si no es correcto
Dispositivos antivuelco	Compruebe que los dispositivos antivuelco estén bien acoplados y no se muevan. Compruebe que los pasadores con muelle de los dispositivos antivuelco estén bien colocados y fijen los dispositivos antivuelco correctamente.	Póngase en contacto con su proveedor.

9.2.3 Mensualmente

Elemento	Inspección	Si no es correcto
Todas las piezas acolchadas	Compruebe si hay partes dañadas o desgastadas.	Póngase en contacto con su proveedor.
Reposapiernas extraíbles	Compruebe que los reposapiernas se pueden fijar de forma segura y que el mecanismo de aflojamiento funciona correctamente.	Póngase en contacto con su proveedor.
	Compruebe que todas las opciones de ajuste funcionan correctamente.	Póngase en contacto con su proveedor.
Ruedas giratorias	Compruebe que las ruedas giren y rueden sin problemas.	Póngase en contacto con su proveedor.
Ruedas motrices	Compruebe que las ruedas motrices giran sin tambalearse. Lo más sencillo es colocarse detrás de la silla de ruedas eléctrica y observar las ruedas motrices durante el desplazamiento.	Póngase en contacto con su proveedor.
Componentes electrónicos y conectores	Compruebe si hay cables dañados y que todas las clavijas de conexión estén bien acopladas.	Póngase en contacto con su proveedor.

9.3 Ruedas y neumáticos

Gestión de daños en las ruedas

En caso de que alguna rueda sufra daños, póngase en contacto con su proveedor. Por motivos de seguridad, no repare la rueda usted mismo ni deje que la reparen personas no autorizadas.

Gestión de ruedas neumáticas



AVISO

Riesgo de daños en la rueda y la llanta

No conduzca nunca si la presión de los neumáticos es demasiado baja, ya que puede dañar la rueda.

Si la presión de los neumáticos es excesiva, se puede dañar la llanta.

— Infle las ruedas hasta la presión recomendada.



Utilice un manómetro para comprobar la presión.

Compruebe semanalmente que las ruedas están infladas con la presión correcta, consulte el capítulo 9.2.1 *Antes de cada uso de una silla de ruedas eléctrica, página 61*.

Para conocer la presión recomendada de los neumáticos, vea la inscripción en la rueda/en la llanta o bien póngase en contacto con Invacare. Compare la siguiente tabla para realizar la conversión.

psi	bar
22	1,5
23	1,6

psi	bar
25	1,7
26	1,8
28	1,9
29	2,0
30	2,1
32	2,2
33	2,3
35	2,4
36	2,5
38	2,6
39	2,7
41	2,8
44	3,0

9.4 Almacenamiento durante periodos cortos de tiempo

En caso de detectar un fallo grave, la silla de ruedas eléctrica incluye una serie de mecanismos de seguridad que la protegerán. El módulo de suministro eléctrico impide que se conduzca la silla de ruedas eléctrica.

Mientras la silla de ruedas eléctrica se encuentre en este estado y esté esperando a su reparación:

1. Desconecte la alimentación.
2. Desconecte las baterías. En función del modelo de silla ruedas eléctrica, puede retirar los bloques de batería o desconectar las baterías del módulo de suministro eléctrico, consulte *8.4.2 Acceder a las baterías, página 59*.
3. Póngase en contacto con su proveedor.

9.5 Almacenamiento de larga duración

En caso de que no vaya a usar la silla de ruedas eléctrica durante un largo periodo de tiempo, deberá prepararla para su almacenamiento, para garantizar una mayor vida útil de la misma y de las baterías.

Almacenamiento de sillas de ruedas eléctricas y baterías

- Recomendamos almacenar la silla de ruedas eléctrica a una temperatura de 15 °C, evitar el frío o el calor extremo en el lugar de almacenamiento para garantizar una larga vida útil del producto y de las baterías.
- Los componentes se someten a pruebas y se aprueban para intervalos de temperatura superiores a los descritos a continuación:
 - El intervalo de temperatura permisible para almacenar la silla de ruedas eléctrica es de -40 °C a 65 °C.
 - El intervalo de temperatura permisible para almacenar las baterías es de -25 °C a 65 °C.
- Aunque no se utilicen, las baterías se descargan. Lo más recomendable es desconectar la alimentación de la batería del módulo de suministro eléctrico si se va a almacenar la silla de ruedas eléctrica por periodos superiores a dos semanas. En función del modelo de silla ruedas eléctrica, puede retirar los bloques de batería o desconectar las baterías del módulo de

suministro eléctrico, consulte *8.4.2 Acceder a las baterías, página 59*. Si no está seguro de qué cable tiene que desconectar, póngase en contacto con el proveedor.

- Las baterías siempre deben estar totalmente cargadas antes de su almacenamiento.
- Si se va a almacenar la silla de ruedas eléctrica durante más de cuatro semanas, compruebe las baterías una vez al mes para recargarlas cuanto sea necesario (antes de que el indicador muestre media carga) para evitar daños.
- Almacene el vehículo en un entorno seco y bien ventilado, protegido de las influencias externas.
- Sobreinfla ligeramente las ruedas neumáticas.
- Coloque la silla de ruedas eléctrica sobre una superficie que no se decolore por el contacto con el caucho de la rueda.

Preparación de la silla de ruedas eléctrica para su uso

- Vuelva a conectar la alimentación de la batería al módulo de suministro eléctrico.
- Las baterías se deben cargar antes de su uso.
- Solicite a un proveedor autorizado de Invacare que compruebe la silla de ruedas eléctrica.

9.6 Limpieza y desinfección

9.6.1 Información general de seguridad



¡ATENCIÓN!

Riesgo de contaminación

- Adopte las precauciones necesarias y utilice el equipo de protección adecuado.

**¡ATENCIÓN!****Riesgo de descarga eléctrica y daños en el producto**

- Apague el dispositivo y desconéctelo de la red eléctrica, si procede.
- Al limpiar componentes electrónicos, tenga en cuenta su clase de protección con respecto a la entrada de agua.
- Asegúrese de que no salpique agua sobre el enchufe o la toma de pared.
- No toque la toma de corriente con las manos mojadas.

**AVISO**

Seguir métodos erróneos o utilizar fluidos incorrectos puede dañar o deteriorar el producto.

- Todos los productos de limpieza y desinfectantes empleados deben ser eficaces, compatibles entre sí y proteger los materiales que se van a limpiar.
- Nunca utilice fluidos corrosivos (álcalis, ácidos, etc.) ni productos de limpieza abrasivos. Recomendamos usar un producto de limpieza doméstico normal, como líquido lavavajillas, si no se especifica lo contrario en las instrucciones de limpieza.
- No utilice disolventes (decapantes de celulosa, acetona, etc.) que cambien la estructura del plástico o disuelvan las etiquetas adheridas.
- Asegúrese siempre de que el producto se haya secado por completo antes de utilizarlo de nuevo.



Para la limpieza y desinfección en entornos clínicos o de atención sanitaria a largo plazo, siga los procedimientos internos.

9.6.2 Intervalos de limpieza**AVISO**

La limpieza y la desinfección habituales mejoran el correcto funcionamiento, aumentan la vida útil y evitan la contaminación.

Limpie y desinfecte el producto:

- periódicamente mientras esté en uso,
- antes y después de cualquier procedimiento de mantenimiento,
- cuando haya estado en contacto con fluidos corporales,
- antes de usarlo con un nuevo usuario.

9.6.3 Limpieza**AVISO**

- La limpieza del producto no puede realizarse en instalaciones de lavado automático, mediante equipos de limpieza de vapor o a presión.

! AVISO

La suciedad, la arena y el agua salada pueden dañar los cojinetes y las partes de acero se pueden oxidar si la superficie se daña.

- Exponga la silla de ruedas a la arena o al agua salada únicamente durante periodos cortos y límpiela cada vez que vaya a la playa.
- Si la silla de ruedas está sucia, limpie la suciedad lo antes posible con un paño húmedo y séquela con cuidado.

1. Retire todo el equipamiento opcional instalado (solo el que no requiera herramientas).
2. Limpie las piezas individuales con un paño o un cepillo suave, con productos habituales de limpieza del hogar (pH = 6-8) y agua tibia.
3. Enjuague las piezas con agua templada.
4. Seque a fondo las piezas con un paño seco.



Se puede utilizar abrillantador de coches y cera suave en las superficies metálicas pintadas para eliminar raspaduras y restablecer el brillo.

Limpieza de la tapicería

Para obtener información sobre la limpieza de la tapicería, consulte las instrucciones de las etiquetas del asiento, del cojín y de la funda del respaldo.



Si es posible, solape siempre las tiras de gancho y bucle (piezas de autoagarre) al lavar la tapicería para evitar que estas atrapen pelusas e hilos y produzcan daños en el tejido.

9.6.4 Instrucciones de desinfección

Método: siga las instrucciones de aplicación del desinfectante y limpie y desinfecte todas las superficies accesibles.

Desinfectante: desinfectante doméstico habitual.

Secado: deje que el producto se seque al aire.

10 Después del uso

10.1 Reacondicionamiento

El producto se puede reutilizar. Para reacondicionar el producto para un nuevo usuario, lleve a cabo las siguientes acciones:

- Inspección según el plan de servicio. Consulte el manual de servicio, disponible en Invacare.
- Limpieza y desinfección, consulte el capítulo 9.6 *Limpieza y desinfección*, página 64.
- Adaptación al nuevo usuario, consulte el capítulo «Configuración» del manual del asiento o 5.1 *Información general sobre la configuración*, página 25.

Asegúrese de que el manual del usuario se entregue con el producto.

Si se detecta algún daño o un funcionamiento deficiente, no reutilice el producto.

10.2 Eliminación



¡ADVERTENCIA!

Riesgo medioambiental

El dispositivo tiene baterías.

Este producto puede contener sustancias que podrían ser perjudiciales para el medio ambiente si se procede a su eliminación en lugares (vertederos) que no sean los idóneos según la legislación.

- NO tire las baterías con la basura doméstica.
- NO tire las baterías al fuego.
- Las baterías DEBERÁN llevarse a un punto limpio adecuado. Entregar las baterías no tiene coste alguno y lo exige la ley.
- Tire solo baterías descargadas.
- Cubra los terminales de baterías antes de tirarlos.
- Para obtener información sobre el manejo correcto de baterías dañadas, consulte el capítulo 7.2.9 *Manejar correctamente baterías dañadas*, página 51.

Proteja el medio ambiente y recicle este producto a través de la planta de reciclaje más próxima cuando llegue al final de su vida útil.

Desmunte el producto y sus componentes para separar y reciclar individualmente los diferentes materiales.

La eliminación o el reciclaje de los productos usados y del embalaje deberán llevarse a cabo conforme a las normativas legales sobre el tratamiento de residuos vigentes en cada país. Póngase en contacto con la empresa de gestión de residuos local para obtener más información al respecto.

11 Datos técnicos

11.1 Especificaciones técnicas

La información técnica que se proporciona a continuación se aplica a una configuración estándar o representa los valores alcanzables máximos. Estos valores podrían cambiar si se añaden accesorios/piezas opcionales. Los cambios precisos de estos valores se detallan en las secciones de los accesorios/piezas opcionales correspondientes.



Tenga en cuenta que, en algunos casos, los valores medidos pueden variar hasta ± 10 mm.

Condiciones permitidas de uso y almacenamiento	
Intervalo de temperatura de funcionamiento según ISO 7176-9:	<ul style="list-style-type: none"> -25° ... +50° C
Temperatura de almacenamiento recomendada:	<ul style="list-style-type: none"> 15 °C
Intervalo de temperatura de almacenamiento según ISO 7176-9:	<ul style="list-style-type: none"> -25 °C ... +65 °C con baterías -40 °C ... +65 °C sin baterías
Sistema eléctrico	
Motores	<ul style="list-style-type: none"> 350 W
Baterías	<ul style="list-style-type: none"> 2 x 12 V/73,5 Ah (C20) estancas/gel
Fusible principal	<ul style="list-style-type: none"> 80 A
Grado de protección	<ul style="list-style-type: none"> IPX4¹
Cargador	
Corriente de salida	<ul style="list-style-type: none"> 8 A \pm 8 % 10 A

Cargador	
Tensión de salida	<ul style="list-style-type: none"> • 24 V nominal (12 celdas)
Cubiertas de las ruedas motrices	
Tipo de cubierta	<ul style="list-style-type: none"> • 14" neumáticas, protegidas frente a pinchazos o a prueba de pinchazos
Presión de las cubiertas	<p>La presión máxima recomendada de los neumáticos en bares o en kilopascales se indica en la pared lateral del neumático o de la llanta. En caso de que se indique más de un valor, se aplica el valor inferior en las unidades correspondientes.</p> <p>(Tolerancia = -0,3 bar, 1 bar = 100 kpa)</p>
Cubiertas de las ruedas	
Tipo de cubierta	<ul style="list-style-type: none"> • 10" neumáticas, protegidas frente a pinchazos o a prueba de pinchazos
Presión de las cubiertas	<p>La presión máxima recomendada de los neumáticos en bares o en kilopascales se indica en la pared lateral del neumático o de la llanta. En caso de que se indique más de un valor, se aplica el valor inferior en las unidades correspondientes.</p> <p>(Tolerancia = -0,3 bar, 1 bar = 100 kpa)</p>
Características de conducción	
Velocidad	<ul style="list-style-type: none"> • 6 km/h
La temp. distancia de frenado	<ul style="list-style-type: none"> • 1000 mm
Pendiente nominal ²	<ul style="list-style-type: none"> • 6° (10,5 %) según las especificaciones del fabricante con carga útil de 220 kg, ángulo del asiento en 4° y ángulo del respaldo en 20°
La temp. altura de obstáculos salvables	<ul style="list-style-type: none"> • 60 mm
Diámetro de giro	<ul style="list-style-type: none"> • 2080 mm

Características de conducción	
Anchura de giro	<ul style="list-style-type: none"> • 1440 mm
Autonomía de conducción según ISO 7176-4 ³	<ul style="list-style-type: none"> • 31 km

Dimensiones según la norma ISO 7176-5	
Altura total	<ul style="list-style-type: none"> • 1195 mm
La temp. Anchura total (punto más ancho entre paréntesis)	<ul style="list-style-type: none"> • 855 mm (anchura del asiento 49) • 915 mm (anchura del asiento 55) • 975 mm (anchura del asiento 61)
Longitud total (incluido reposapiernas estándar)	<ul style="list-style-type: none"> • 1390 mm
Longitud total (sin reposapiernas estándar)	<ul style="list-style-type: none"> • 1020 mm
Altura del asiento ⁴	<ul style="list-style-type: none"> • 480/510 mm
Anchura del asiento (rango de ajuste de los reposabrazos entre paréntesis)	<ul style="list-style-type: none"> • 490 mm (490 - 690 mm) • 550 mm (550 - 750 mm) • 610 mm (610 - 810 mm)
Profundidad del asiento	<ul style="list-style-type: none"> • 560/600/630 mm
Altura del respaldo ⁴	<ul style="list-style-type: none"> • 570 mm–620 mm (anchura del asiento 49) • 630 mm–680 mm (anchura del asiento 55/61)
Ángulo del respaldo	<ul style="list-style-type: none"> • 90° ... 115°
Altura del reposabrazos	<ul style="list-style-type: none"> • 250-340/290-380 mm
Ángulo del asiento, ajuste eléctrico	<ul style="list-style-type: none"> • 0° - 15°

Dimensiones según la norma ISO 7176-5	
Ángulo del asiento, ajuste manual	<ul style="list-style-type: none"> • 0° - 9°
Longitud del reposapiernas	<ul style="list-style-type: none"> • 360-480 mm
Ángulo del reposapiernas	<ul style="list-style-type: none"> • 50°

Peso	
Peso en vacío ⁵	<ul style="list-style-type: none"> • mín. 175 kg

Peso de los componentes	
Baterías	<ul style="list-style-type: none"> • aprox. 24 kg por batería

Carga útil	
La temp. carga útil	<ul style="list-style-type: none"> • 220 kg

Cargas axiales	
La temp. carga sobre el eje delantero	<ul style="list-style-type: none"> • 200 kg
La temp. carga sobre el eje trasero	<ul style="list-style-type: none"> • 300 kg

- 1 La clasificación IPX4 significa que el sistema eléctrico está protegido contra salpicaduras de agua.
- 2 Estabilidad estática según ISO 7176-1 = 9° (15,8 %) Estabilidad dinámica según ISO 7176-2 = 6° (10,5 %)
- 3 Nota: La autonomía de un vehículo eléctrico depende en gran medida de factores externos como el ajuste de velocidad de la silla de ruedas, la carga de las baterías, la temperatura del entorno, la topografía local, las características de la superficie, la presión de los neumáticos, el peso del usuario, el estilo de conducción y el uso de las baterías para la iluminación, los servosistemas, etc.
Los valores especificados son los valores máximos alcanzables teóricos medidos según ISO 7176-4.
- 4 Medida sin el cojín del asiento
- 5 La tara real depende de los accesorios con los que esté equipado su vehículo eléctrico. Todos los vehículos eléctricos de Invacare se pesan antes de salir de fábrica. Consulte la placa de identificación para saber la tara medida (baterías incluidas).

12 Mantenimiento

12.1 Inspecciones realizadas

Mediante un sello y una firma se confirma que se han llevado a cabo debidamente todos los trabajos que figuran en el programa de inspección de las instrucciones de reparación y mantenimiento. La lista de los trabajos de inspección que deben realizarse se encuentra en el manual de servicio, disponible a través de Invacare.

Inspección a la entrega	1ª inspección anual
Sello del proveedor autorizado / Fecha / Firma	Sello del proveedor autorizado / Fecha / Firma
2ª inspección anual	3ª inspección anual
Sello del proveedor autorizado / Fecha / Firma	Sello del proveedor autorizado / Fecha / Firma

4ª inspección anual	5ª inspección anual
Sello del proveedor autorizado / Fecha / Firma	Sello del proveedor autorizado / Fecha / Firma

Nota



España:

Invacare S.A.

Avenida del Oeste, 50 – 1º-1

Valencia-46001

Tel: (34) 972 493 21

contactsp@invacare.com

www.invacare.es



Invacare GmbH

Am Achener Hof 8

D-88316 Isny

Germany



Invacare UK Operations Limited

Unit 4, Pencoed Technology Park, Pencoed

Bridgend CF35 5AQ

UK

1547068-K 2024-08-20



Making Life's Experiences Possible®



Yes, you can.®