

Invacare® Birdie® EVO

Birdie® EVO, Birdie® EVO PLUS, Birdie® EVO XPLUS

hu Hordozható betegemelő
Használati útmutató

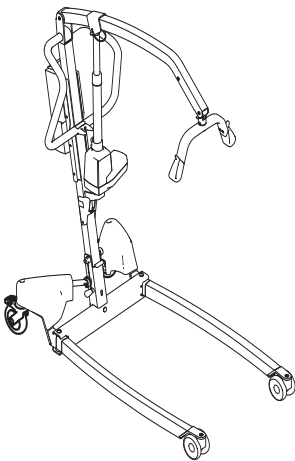
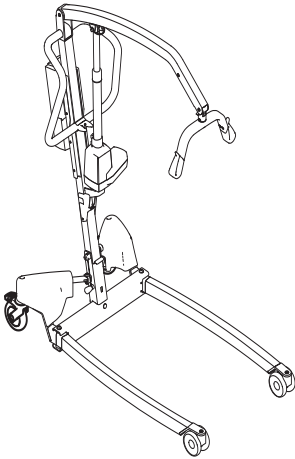
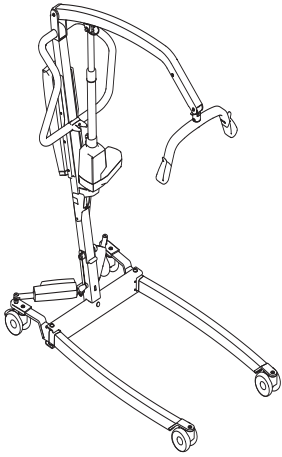

Ezt a kézikönyvet oda KELL adni annak, aki a terméket használja. A termék használatba vétele ELŐTT el KELL olvasni ezt a kézikönyvet, és el KELL tenni, hogy később is fel lehessen



Yes, you can.®

Tartalom

1	Általános	3
1.1	Bevezetés	3
1.1.1	A dokumentumban használt szimbólumok	3
1.2	Élettartam	3
1.2.1	További információ	3
1.3	A felelősség korlátozása	3
1.4	A jóállásra vonatkozó információk	3
1.5	Megfelelőség	3
1.5.1	Termékspecifikus szabványok	4
2	Biztonság	5
2.1	A biztonságra vonatkozó általános információk	5
2.1.1	Becsípődési pontok	6
2.2	A tartozékokra vonatkozó biztonsági tájékoztatás	6
2.3	Az elektromágneses interferenciára vonatkozó biztonsági tudnivalók	7
2.4	Címkék és szimbólumok a terméken	7
2.4.1	A címkék helye	7
2.4.2	Azonosító címke	7
2.4.3	Egyéb címkék és szimbólumok	8
3	A termék áttekintése	10
3.1	Rendeltetés	10
3.2	Az emelő főbb részei	10
3.3	Tartozékok és lehetőségek	11
4	Üzembe helyezés	12
4.1	A biztonságra vonatkozó általános információk	12
4.2	A csomag tartalma	12
4.3	A rúd felszerelése	12
4.3.1	A rúd szétnyitása	12
4.3.2	A rúd és az alap összeszerelése	13
4.4	Az akasztórúd kinyitása	13
4.5	A működtető szerkezet felszerelése a gémmre	14
4.6	A kézi lábterpesztő karjának felszerelése	14
4.7	A szerviszszámológó visszaállítása	15
5	Használat	16
5.1	A biztonságra vonatkozó általános információk	16
5.2	A hátsó bolygókerék rögzítése/rögzítésének feloldása	16
5.3	Elektromos emelő felemelése és leeresztése	16
5.4	A lábak szétterpesztése és összezárása	16
5.4.1	Elektromos lábak szétterpesztése és összezárása	16
5.4.2	A lábak kézi szétterpesztése és összezárása	16
5.5	Az akasztórúd cseréje	17
5.6	Vészhelyzeti funkciók	17
5.6.1	Vészleállítás	17
5.6.2	Vészleeresztés (CBJ Home vezérlőegység)	17
5.6.3	Vészleeresztés (CBJ Care, CBJ1, CBJ2 vezérlőegység)	17
5.6.4	Vészfelemelés (CBJ Care, CBJ1 vezérlőegység)	17
5.6.5	Mechanikus vészleeresztés	18
5.7	Az akkumulátor feltöltése	18
5.7.1	A CBJ Home vezérlőegység	18
5.7.2	A CBJ Care, a CBJ1 és a CBJ2 vezérlőegység	19
5.7.3	Külön megvásárolható kézi vezérlőegység	20
5.7.4	Külön megvásárolható akkumulátortöltő	20
6	Betegáthelyezés	21
6.1	A biztonságra vonatkozó általános információk	21
6.2	A felemelés előkészítése	21
6.2.1	A függesztőeszköz rögzítése az emelőre	22
6.3	A beteg áthelyezése az ágyból	23
6.4	A beteg áthelyezése az ágyba	24
6.5	Beteg áthelyezése kerekesszékből	24
6.6	A beteg áthelyezése kerekesszékebe	25
6.7	A beteg áthelyezése WC-re és WC-ről	25
6.8	Beteg felemelése a padlóról	26
7	Szállítás és tárolás	27
7.1	Általános információk	27
7.2	A rúd leszerelése az alapról	27
7.3	A rúd összehajtása	27
7.4	Rúdhosszabbító függőleges helyzetbe történő állításhoz	27
8	Karbantartás	28
8.1	A karbantartásra vonatkozó általános tudnivalók	28
8.2	Napi ellenőrzések	28
8.2.1	A napi ellenőrzések ellenőrzőlistája	28
8.3	Tisztítás és fertőtlenítés	28
8.3.1	A biztonságra vonatkozó általános információk	28
8.3.2	A tisztítási gyakorisága	28
8.3.3	Tisztítási útmutató	28
8.3.4	Fertőtlenítési útmutató	29
8.4	A szervizelések közötti idő	29
9	Használat után	30
9.1	Hulladékkezelés	30
9.2	Felújítás	30
10	Hibaelhárítás	31
10.1	Hibák azonosítása és megoldási lehetőségek	31
11	Műszaki adatok	32
11.1	Megengedett legnagyobb biztonságos üzemi terhelés	32
11.2	Méretetek és tömegek	32
11.3	Elektromos rendszer	33
11.4	Környezeti feltételek	34
11.5	Anyagok	34
11.6	A vezérlők működtetéséhez szükséges erő	34
12	Elektromágneses összeférhetőség (EMC)	35
12.1	Az elektromágneses összeférhetőségre vonatkozó általános információk	35
12.2	Elektromágneses sugárzás	35
12.3	Elektromágneses zavartűrési	35
12.4	EMC vizsgálati előírások	36

© 2024 Invacare Corporation

Minden jog fenntartva. Az Invacare előzetes írásbeli engedélye nélkül tilos a dokumentum egészének vagy bármely részének ismételt kiadása, másolása és módosítása. A védjegyeket a ™ és az ® szimbólum jelöli. Ellenkező értelmű jelölés hiányában az összes védjegy az Invacare Corporation vagy leányvállalatainak tulajdona, illetve ezen vállalatok licencelik.

Az Invacare fenntartja a jogot a termék műszaki adatainak további értesítés nélkül történő módosítására.

A „Making Life’s Experiences Possible” bejegyzett védjegy az USA-ban.

1 Általános

1.1 Bevezetés

Ez a használati útmutató a termék kezelésére vonatkozó fontos tudnivalókat tartalmazza. A termék biztonságos használata érdekében figyelmesen olvassa el a használati útmutatót, és kövesse a biztonsági utasításokat.

A terméket csak akkor használja, ha elolvasta és megértette ezt a kézikönyvet. Kérjen további tanácsot olyan egészségügyi szakembertől, aki ismeri az Ön egészségi állapotát, és tisztázza vele a helyes használatra és a szükséges beállításra vonatkozó kérdéseket.

Fontos tudni, hogy lehetnek olyan részek ebben a dokumentumban, amelyek az Ön termékére nem érvényesek, mivel ez a dokumentum a (nyomdába adás időpontjában) elérhető összes modellünkre vonatkozik. Ellenkező értelmű jelzés hiányában e dokumentum mindegyik fejezete a termék összes modelljére vonatkozik.

Az Ön országában elérhető modelleket és konfigurációkat az országspecifikus értékesítési dokumentumok tartalmazzák.

Az Invacare fenntartja a jogot a termék műszaki adatainak további értesítés nélkül történő módosítására.

Mielőtt elolvassa ezt a dokumentumot, ellenőrizze, hogy a legfrissebb verzióval rendelkezik-e. A legfrissebb verzió PDF formátumban az Invacare webhelyén található.

Ha a nyomtatott dokumentumban kicsinek találja a betűket, és így nehezen tudja elolvasni a szöveget, akkor letöltheti a PDF változatot a webhelyről. A PDF változat betűméretét a képernyőn tetszőlegesen beállíthatja, hogy kényelmesen el tudja olvasni a szöveget.

Ha a termékre vonatkozóan további információra van szüksége, például ha tájékoztatást szeretne kapni a termékre vonatkozó biztonsági értesítésekről vagy a termékvisszahívásokról, akkor forduljon Invacare viszonteladójához. A címek e dokumentum végén találhatók.

Amennyiben a termékkel súlyos esemény következik be, értesítse a gyártót és országában az illetékes hatóságot.

1.1.1 A dokumentumban használt szimbólumok

Ebben a kézikönyvben szimbólumokat és figyelemfelhívó szavakat használunk az olyan veszélyes vagy nem biztonságos gyakorlat jelölésére, amely személyi sérülést vagy anyagi kárt okozhat. A jelek és figyelemfelhívó szavak magyarázata alább olvasható.



FIGYELMEZTETÉS!

Olyan veszélyes helyzetet jelez, amely súlyos sérüléshez vagy halálhoz is vezethet, ha nem kerülik el.



VIGYÁZAT!

Olyan veszélyes helyzetet jelez, amely kisebb vagy közepes sérüléshez vezethet, ha nem kerülik el.



ÉRTESETÉS!

Olyan veszélyes helyzetet jelez, amely anyagi kárhoz, rongálódáshoz vezethet, ha nem kerülik el.



Tanácsok és javaslatok

Hasznos tanácsokat, javaslatokat és tudnivalókat nyújt a hatékony, gondtalan használathoz.

Egyéb szimbólumok

(Nem minden kézikönyv esetén alkalmazható)



Képviselő az Egyesült Királyságban

Azt jelzi, hogy a terméket nem az Egyesült Királyságban gyártják.



Triman

Az újrahasznosítási és szelektálási szabályokat jelzi (csak Franciaországban releváns).

1.2 Élettartam

A termék várható élettartama nyolc év, feltételezve, hogy a terméket naponta, rendeltetésének megfelelően használják, betartva a jelen kézikönyvben leírt biztonsági és karbantartási utasításokat. A tényleges élettartam a használat gyakoriságától és intenzitásától függően változhat.

1.2.1 További információ

A várható élettartam meghatározásakor átlagosan napi 4 emelési ciklussal számoltunk.

1.3 A felelősség korlátozása

Az Invacare nem vállal felelősséget olyan károkért, amelyek a következőkből erednek:

- a használati útmutatóban foglaltak be nem tartása,
- helytelen használat,
- természetes elhasználódás,
- a vásárló vagy egy harmadik fél általi helytelen összeszerelés vagy beállítás,
- műszaki módosítások,
- illetéktelen módosítások és/vagy nem megfelelő pótalkatrészek használata.

1.4 A jótállásra vonatkozó információk

A termékre az egyes országokban érvényes általános szerződési feltételeknek megfelelően gyártói szavatosságot vállalunk.

Garanciális igényvel kizárólag azon a forgalmazón keresztül lehet fellépni, amelytől a terméket beszerezték.

1.5 Megfelelőség

Minthogy vállalatunk az ISO 13485 szabvány elveinek megfelelően működik, számunkra a minőség alapvető fontosságú.

Ez a termék rendelkezik a CE jelzéssel, ami azt mutatja, hogy megfelel az 1. osztályba sorolt orvostechnikai eszközökre vonatkozó 2017/745 számú rendeletnek.

Ez a termék rendelkezik az UKCA jelzéssel, ami azt mutatja, hogy megfelel az 1. osztályba sorolt orvostechnikai eszközökre vonatkozó 2002-es UK MDR rendelet II. rész követelményeinek.

Folyamatosan erőfeszítéseket teszünk annak biztosítására, hogy a vállalat környezetre gyakorolt hatását helyileg és globálisan egyaránt a lehető legkisebbre csökkentsük.

Kizárólag a REACH rendeletnek megfelelő anyagokat és alkatrészeket használunk.

Betartjuk a jelenleg hatályos környezetvédelmi jogszabályokat, a WEEE- és a RoHS-irányelvet.

1.5.1 Termékspecifikus szabványok

A terméket bevizsgálták, és megállapították, hogy teljesíti (a mozgáskorlátozott személyek felemelésére és áthelyezésére vonatkozó) ISO 10535 szabvány és az összes kapcsolódó szabvány előírásait.

A helyi szabványokról és előírásokról az Invacare helyi képviselőjétől kaphat további tájékoztatást. A címek e dokumentum végén találhatóak.

2 Biztonság

2.1 A biztonságra vonatkozó általános információk

A használati útmutatónak ez a fejezete a termékre vonatkozó általános biztonsági tudnivalókat tartalmazza. A speciális biztonsági tudnivalók a használati útmutató megfelelő fejezeteiben és az azokban leírt eljárásokban találhatók.



FIGYELMEZTETÉS!

Személyi sérülés vagy az eszköz károsodásának veszélye

- Ne használja se ezt a terméket, se egyetlen külön megvásárolható berendezést anélkül, hogy előbb végig ne olvasta és tökéletesen meg ne értette volna ezeket az utasításokat és a termékhez vagy a külön megvásárolható berendezéshez mellékelte más, a használatukra vonatkozó anyagokat, például a használati útmutatót vagy az utasításokat tartalmazó lapokat. Ha nem érti a figyelmeztetéseket, intelmeket vagy utasításokat, akkor vegye fel a kapcsolatot egy egészségügyi szakdolgozóval, az Invacare egy forgalmazójával vagy egy szakképzett szerelővel, mielőtt megpróbálná használatba venni a terméket.
- Ne hajtson végre a terméken illetéktelen módosítást, változtatást.



FIGYELMEZTETÉS!

Nem szabad túllépni a megengedett legnagyobb biztonságos üzemi terhelést

- Ne lépje túl a termék vagy a használt tartozékok, mint például függesztőeszközök, akasztórudak stb. megengedett legnagyobb biztonságos üzemi terhelését. A megadott legnagyobb biztonságos üzemi terhelést lásd a dokumentációban vagy a címkén.
- A legkevésbé terhelhető alkatrész határozza meg a teljes rendszer megengedett legnagyobb biztonságos üzemi terhelését.



FIGYELMEZTETÉS!

Személyi sérülés vagy az eszköz károsodásának veszélye

- A termék nem megfelelő használata személyi sérülést vagy anyagi kárt okozhat.
- Ne próbálkozzon semmilyen áthelyezéssel anélkül, hogy azt a beteggel foglalkozó egészségügyi szakdolgozó jóvá nem hagyja.
 - Olvassa el a jelen használati útmutatóban található utasításokat, és figyelje meg, miként hajtják végre a betegek áthelyezését a kiképzett személyek. Ezután felügyelet mellett, egészséges személyen gyakorolja az áthelyezést.
 - Különös figyelmet kell fordítani az olyan mozgáskorlátozott személyekre, akik nem tudnak együttműködni az áthelyezés során.
 - Ne használja az emelőt szállítóeszközként. A berendezés arra szolgál, hogy egy személyt egyik pihenőhelyről a másikra helyezzenek át vele.



FIGYELMEZTETÉS!

Személyi sérülés vagy az eszköz károsodásának veszélye

- A kábelek helytelen kezelése áramütéshez és a termék meghibásodásához vezethet.
- Ne törje meg, ne csípje be és más módon se károsítsa a termék kábeleit.
 - Ügyeljen arra, hogy semmilyen kábelt ne csípijen be és ne rongáljon meg a termék használata során.
 - Győződjön meg arról, hogy megfelelőek a vezetékek és a csatlakozások.
 - Ne használjon nem hitelesített berendezést.



FIGYELMEZTETÉS!

Személyi sérülés vagy az eszköz károsodásának veszélye

- A túl sok nedvesség károsítja a terméket, és áramütést okozhat.
- A betegemelő használható fürdő vagy zuhanyzó területén, de NEM szabad a zuhany alatt használni. A beteget zuhanyzószékre kell átültetni, vagy más eszközt kell használni a zuhanyozáshoz.
 - Ha a betegemelőt nedves környezetben használják, akkor arról használat után minden nedvességet feltétlenül le kell törölni.
 - Nedves környezetben, illetve nedves kézzel ne dugja be és ne húzza ki a tápkábelt.
 - Ne tárolja a terméket nedves helyen vagy nedves körülmények között.
 - Rendszeresen ellenőrizze a termék összes alkatrészét, a korrózió és a sérülés jeleit keresve. Cserélje ki a korrodálódott vagy sérült alkatrészeket.
 - Lásd: 11.4 Környezeti feltételek, oldal 34

**FIGYELMEZTETÉS!****Személyi sérülés vagy az eszköz károsodásának veszélye**

A gyújtóeszközök égési sérülést vagy tüzet okozhatnak.

- A betegek áthelyezésekor biztonsági távolságot kell tartani az emelő és a lehetséges gyújtóeszközök (hősugárzó, kályha, kandalló stb.) között.
- Áthelyezés közben sem a beteg, sem a segítő személy nem dohányozhat.
- A függesztőeszközt nem szabad hőforrás (hősugárzó, kályha, kandalló stb.) fölé helyezni.

**FIGYELMEZTETÉS!****Személyi sérülés vagy az eszköz károsodásának veszélye**

A személyi sérülés és az anyagi kár elkerüléséhez a termék használata közben:

- Szoros felügyeletre van szükség, ha a terméket gyerekek vagy háziállatok közelében használják.
- Ne engedje, hogy a gyerekek a termékkel játsszanak.

**VIGYÁZAT!****Személyi sérülés vagy az eszköz károsodásának veszélye**

A termék felforrósodhat, ha napsütésnek vagy más hőforrásnak van kitéve.

- Ne tegye ki a terméket hosszabb ideig közvetlen napsütésnek.
- Tartsa távol a terméket a hőforrásoktól.

**ÉRTESÍTÉS!**

A felhalmozódott szősz, por és más szennyeződés tönkretelheti a terméket.

- Tartsa tisztán a terméket.

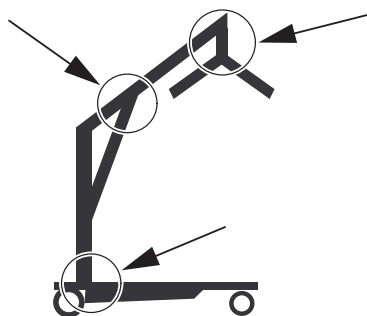
2.1.1 Becsípődési pontok**FIGYELMEZTETÉS!****Sérülésveszély**

Az emelő több helyén van becsípődési pont, ahol becsípheti az ujját.

- Kezét mindig tartsa távol a mozgó alkatrészekről!

2.2 A tartozékokra vonatkozó biztonsági tájékoztatás**FIGYELMEZTETÉS!****Sérülésveszély**

A nem eredeti, illetve a nem megfelelő tartozékok befolyásolhatják a termék működését és biztonságosságát.

- A regionális eltérések miatt az elérhető tartozékokat az Invacare helyi weboldalán, illetve katalógusában nézheti meg, vagy forduljon Invacare-forgalmazójához.
- További tájékoztatást és utasításokat a tartozékokhoz mellékelt kézikönyv tartalmaz.
- Kizárólag a használt termékhez gyártott eredeti tartozékokat használjon! Bizonyos körülmények között más gyártó által készített függesztőeszközök is használhatók. Lásd az ebben a szakaszban olvasható további információkat.

**VIGYÁZAT!****A függesztőeszközök és a rögzítőrendszer kompatibilitása**

Az Invacare kampókon és hurkokon alapuló közös rögzítőrendszert használ. A függesztőeszközök hurkait a (kabátakasztó rúd stílusú) akasztórúd kampóira kell akasztani. Ezért más gyártó által készített megfelelő függesztőeszközök is használhatók ezzel az emelővel.

- Csak olyan hurok rögzítővel rendelkező függesztőeszközöket használjon, amelyek illeszkednek a kampós (kabátakasztó rúd stílusú) akasztórudakhoz!
- Ne használjon „kulcslyukas vagy csatos rögzítésű rendszerekhez” vagy „billenő keretes rendszerekhez” kialakított függesztőeszközt!

A megfelelő függesztőeszköz kiválasztásához az egészségügyi szakembernek kockázatelemzést kell végeznie. A kockázatértékelés során a következő tényeket kell szem előtt tartani:

- A beteg súlya, mérete, fizikai állapota és a betegsége.
- Az átülés típusa és a környezet.
- Más használatban lévő emelőeszközök kompatibilitása.

2.3 Az elektromágneses interferenciára vonatkozó biztonsági tudnivalók



FIGYELMEZTETÉS!

Hibás működés veszélye elektromágneses interferencia miatt

E termék és egy másik elektromos berendezés között elektromágneses interferencia léphet fel, és ez zavarhatja a termék elektromos állító funkcióit. Ennek megelőzése érdekében csökkentse vagy küszöbölje ki az ilyen elektromágneses interferenciát:

- Csak eredeti kábeleket, tartozékokat és pótalkatrészeket használjon, ne növelje a termék elektromágneses sugárzását, és ne csökkentse elektromágneses zavartűrését.
- Ne használjon hordozható rádiófrekvenciás (RF) kommunikációs készüléket a termék egyetlen alkatrészének (a kábeleket is ideértve) 30 cm-es körzetében sem.
- Ne használja ezt a terméket működő nagyfrekvenciás sebészeti berendezések közelében, se MR-képpalkotó rendszerek olyan RF-árnyékolt termék közelében, ahol nagy intenzitásúak az elektromágneses zavarok.
- Elektromágneses zavar esetén növelje a termék és a másik berendezés közötti távolságot, vagy kapcsolja ki a berendezést.
- Részletes ismertetés és követendő útmutatás a következő fejezetben található: 12 *Elektromágneses összeférhetőség (EMC), oldal 35*



FIGYELMEZTETÉS!

Rendellenes működés veszélye

Az elektromágneses interferencia nem megfelelő működést okozhat.

- Ne használja ezt a terméket más elektromos berendezések mellett vagy azokra, illetve azok alá téve. Ha elkerülhetetlen az ilyen használat, akkor szoros megfigyelés alatt kell tartani ezt a terméket és a többi berendezést is, és meg kell győződni arról, hogy mindegyik megfelelően működik.

2.4 Címkék és szimbólumok a terméken

2.4.1 A címkék helye

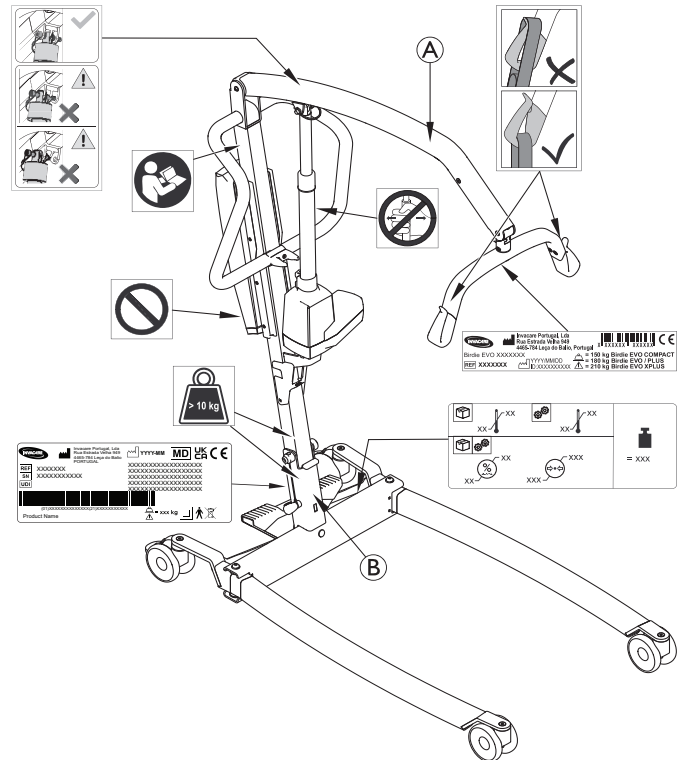

(A)	Név és az emelő megengedett legnagyobb biztonságos üzemi terhelése – a szöveg a modelltől függ
(B)	Az emelő megengedett legnagyobb biztonságos üzemi terhelése – a szöveg a modelltől függ (csak fix rúd esetén)









A címkével kapcsolatos további információkért lásd a következő információkat.

2.4.2 Azonosító címke



Az azonosító címke a termékre vonatkozó legfontosabb adatokat tartalmazza, ideértve a műszaki adatokat is.

Szimbólumok	
MD	Orvostechikai eszköz
CE	Európai megfeleléség
UK CA	Megfelelőségértékelés az Egyesült Királyságban
	Gyártó

Szimbólumok	
	A gyártás dátuma
	Megengedett.biztonságos üzemi terhelés
	Egyedi eszközazonosító
	Sorozatszám
	Hivatkozási szám
	II. osztályba sorolt berendezés
	B típusú beteggel érintkező (alkalmazott) alkatrész
	WEEE-kompatibilis

A műszaki adatokban használt rövidítések:

- Iin = bemeneti áramerősség
- Uin = bemeneti feszültség
- Int.= Szakaszosság
- AC = váltakozó áram
- Max = maximum
- min = perc

A műszaki adatokat a következő fejezet ismerteti részletesen:
11 Műszaki adatok, oldal 32.

2.4.3 Egyéb címkék és szimbólumok





A termék használata előtt olvassa el a használati útmutatót, és kövesse az összes biztonsági és használati utasítást.



Ne fejtse ki oldalirányú erőt a működtetőelemre (pl. ne használja tolóként), mert ez az alkatrész sérülését és meghibásodását okozhatja.

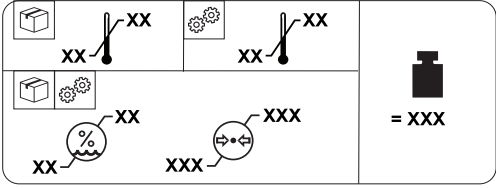

Ne távolítsa el ezt a címkét, és ne csavarja ki az alatta lévő csavarokat, mert az csökkentheti a termék biztonságosságát. A címke eltávolítása vagy sérülése esetén a termék jóállása érvényét veszti.

	
Az egyes alkatrészek tömege meghaladja a 10 kg-ot.	
	
	A termék teljes tömege a megengedett legnagyobb biztonságos üzemi terhelés mellett
	Hőmérsékletre vonatkozó korlátozás
	Páratartalomra vonatkozó korlátozás
	Légnyomásra vonatkozó korlátozás
	Szállítási és tárolási feltételek
	Használati körülmények

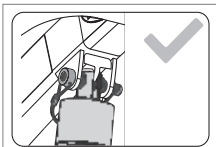

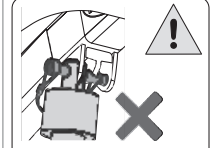

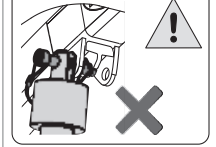

Ügyeljen arra, hogy a rúd működtető egysége megfelelően csatlakozzon a géphez.

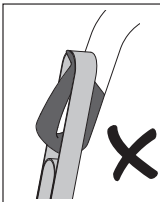

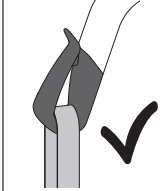

Minden esetben ellenőrizze, hogy a függesztőeszköz megfelelően csatlakozik-e a kampókhoz.

Lásd: *6.2.1 A függesztőeszköz rögzítése az emelőre, oldal 22.*

3 A termék áttekintése

3.1 Rendeltetés

A hordozható betegemelő olyan akkumulátorral működő áthelyező eszköz, amely arra szolgál, hogy vele egy személyt egyik pihenőhelyről a másikra helyezzenek át, és ott helyezzenek el. Használható például:

- az ágy és egy kerekesszék között,
- WC-re ültetéshez és arról történő levételhez,
- a beteg leeresztéséhez padlóra, illetve felemeléséhez a padlóról.

A megengedett legnagyobb biztonságos üzemi terhelést a következő fejezet tartalmazza: *11 Műszaki adatok, oldal 32*

A hordozható betegemelőt épületen belüli, vízszintes felületen történő használatra tervezték; használható kórházban, szociális gondozó létesítményben és a beteg otthonában. A hordozható betegemelő elfordítható, hogy kis helyen is áthelyezhető legyenek vele a betegek.

Rendeltetés szerint ezt a terméket egészségügyi szakdolgozónak vagy megfelelő képzésben részesített más személynek kell kezelnie.

Tervezett felhasználók

A tervezett felhasználó teljesen vagy részben mozgásképtelen személy.

Javallatok

A hordozható betegemelő olyan teljesen vagy részlegesen mozgásképtelen betegek áthelyezésére és elhelyezésére javallott, akiket kézzel vagy más típusú emelővel/ áthelyező segédeszközökkel nem szállíthatók.

Az összes helyzetváltoztatás a beteg segítsége nélkül végrehajtható.

A termékre vonatkozóan nincs ismert ellenjavallat.

3.2 Az emelő főbb részei

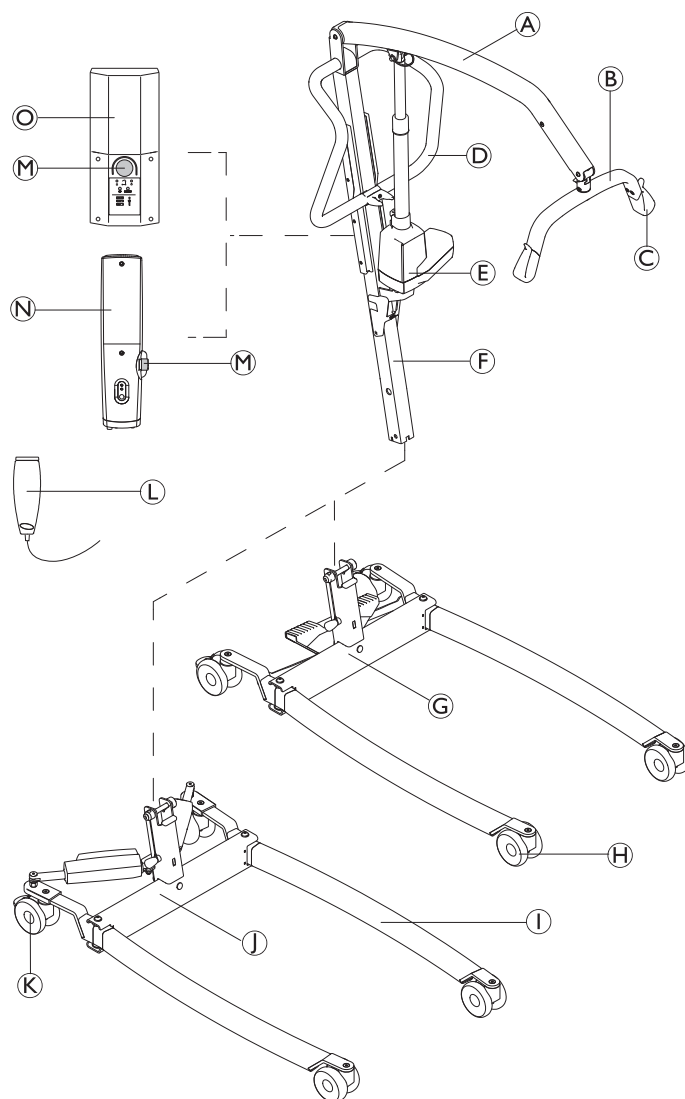

Ⓐ	Gém
Ⓑ	Akasztórúd – SMARTLOCK™ rögzítővel vagy anélkül
Ⓒ	Kampó a függesztőeszköz számára
Ⓓ	Tolókar
Ⓔ	Emelő szerkezet
Ⓕ	Rúd – összehajtható vagy fix
Ⓖ	Alap pedállal a kézzel működtetett lábterpesztőhöz
Ⓗ	Első bolygókerék
Ⓘ	Láb
Ⓙ	Alap működtető szerkezettel az elektromos lábterpesztőhöz – burkolatokkal a működtető szerkezet számára vagy azok nélkül
Ⓚ	Hátsó bolygókerék fékkel
Ⓛ	Kézi vezérlőegység
Ⓜ	Vészleállító
Ⓝ	CBJ Home vezérlőegység beépített akkumulátorral
Ⓞ	CBJ Care, CBJ1 vagy CBJ2 vezérlőegység kivehető akkumulátorral

3.3 Tartozékok és lehetőségek

 A regionális eltérések miatt az elérhető tartozékokra vonatkozó adatokat az Invacare helyi webhelyén vagy katalógusában nézheti meg, vagy forduljon az Invacare forgalmazójához.

- 4 pontos akasztórúd („kabátakasztó rúd stílusú”), 450, 500 vagy 550 mm széles
- 2 pontos akasztórúd („kabátakasztó rúd stílusú”), 350, 450 vagy 550 mm széles
- Kar a kézi lábterpesztőhöz
- Fali töltő a kivehető akkumulátorhoz
- Pótakkumulátor
- Védőborítás a lábakhoz
- Párna az akasztórúdhoz

Hurok rögzítőkkal rendelkező függesztőeszköz-modellek, megfelelő a kampós (kabátakasztó rúd stílusú) akasztórúdakhoz:

- Teljes testet alátámasztó függesztőeszközök – fejtámasszal vagy anélkül
- Öltözködéshez/WC-használathoz kialakított függesztőeszközök – fejtámasszal vagy anélkül
- Amputáltak számára kialakított függesztőeszközök

Az akasztórúddal együtt felszerelhető mérlegek:

- Wunder® CR200
- Wunder® RS300

4 Üzembe helyezés

4.1 A biztonságra vonatkozó általános információk



FIGYELMEZTETÉS!

- Használatbavétel előtt ellenőrizze az összes alkatrészt, hogy nem sérültek-e meg a szállítás során, lásd: *8.2 Napi ellenőrzések, oldal 28*
- Ha bármilyen sérülést észlel, ne használja a berendezést! További utasításokért forduljon az Invacare forgalmazójához.



FIGYELMEZTETÉS!

Sérülésveszély

A nem megfelelő összeszerelés személyi sérülést okozhat, vagy károsíthatja a berendezést.

- A betegemelő összeszerelésekor kizárólag Invacare gyártmányú alkatrészeket használjon.
- Minden összeszerelés után ellenőrizze, hogy az összetartó részek mind megfelelően meg vannak-e húzva, és hogy minden alkatrész az előírt funkcióját tölti-e be.
- Ne húzza meg túlságosan a rögzítő szerelvényeket, mert azzal tönkretelheti a tartó konzolt.



A betegemelő összeszereléséhez nincs szükség szerszámra. Ha az összeszerelés során bármilyen probléma vagy kérdés merül fel, forduljon az Invacare forgalmazójához.

4.2 A csomag tartalma

A csomag tartalma az Ön országában elérhető modellektől és konfigurációktól függ. Lásd: *1.1 Bevezetés, oldal 3*

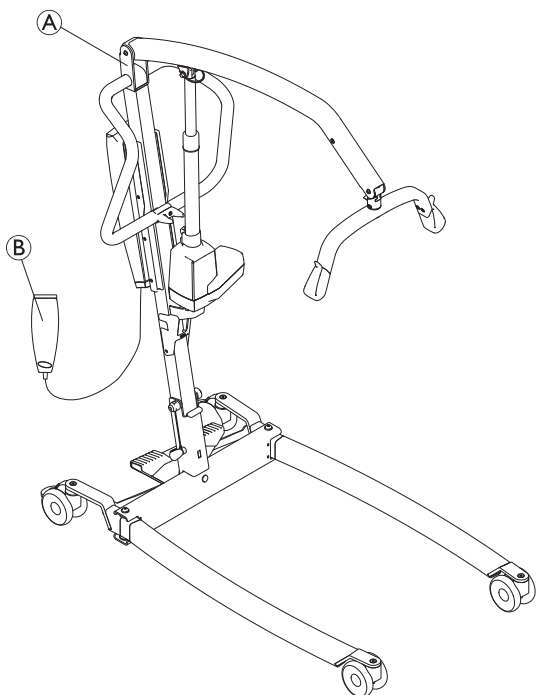

(A)	Emelő – beleértve az alapot, a rudat, a gémet, az akasztórudat, a vezérlőegységet és a működtető szerkezeteket <ul style="list-style-type: none"> • összehajtható rúddal (1 db) • fix rúddal (2 db) – az alap külön alkatrész
(B)	Kézi vezérlőegység (1 db)
	Tápkábel (1 db)
	Használati útmutató (1 db)
	Akkumulátor (1 db)* – csak a CBJ Care, a CBJ1 és a CBJ2 esetén
	Kar a kézi lábterpesztőhöz (1 db)*
	Függesztőeszköz (1 db)*

* A modelltől és/vagy a konfigurációtól függ



Ha az emelőt függesztőeszközzel együtt szállítják, akkor a függesztőeszköz használatára, alkalmazására, karbantartására és mosására vonatkozó utasítások a függesztőeszköz használati útmutatójában találhatók.

4.3 A rúd felszerelése

4.3.1 A rúd szétnyitása

(csak összehajtható rúd esetén)



FIGYELMEZTETÉS!

- Tároláshoz és szállításhoz a rúd összehajtható. Valahányszor összehajtja a rudat, azt megfelelően rögzítenie KELL az alapszerelvényhez.
- Összeszerelés előtt szemrevételezéssel ellenőrizze az összes alkatrészt, hogy nem hibás vagy sérült-e. Ha bármilyen sérülést észlel, ne használja a terméket, és vegye fel a kapcsolatot az Invacare forgalmazójával.
- Ügyeljen arra, hogy összeszerelés és szétszerelés előtt működésbe legyen hozva a vészleállító.
- Legyen óvatos, amikor az összeszerelés során megemeli az alkatrészeket. Egyes alkatrészek nehezek. Soha ne felejtse el felvenni a helyes emelési testhelyzetet.

A kicsomagolást és az összeszerelést a padlón hajtsa végre.

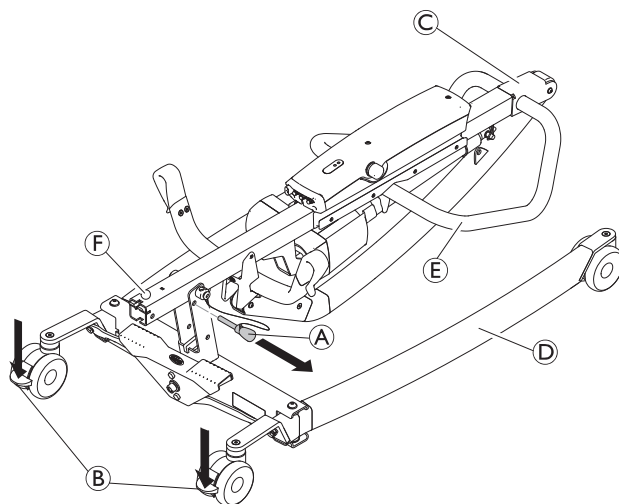

1. Rögzítse mindkét hátsó bolygókerék (B). Távolítsa el a rögzítő csapot (A).
2. Emelje a rúdszerelvényt (C) függőleges helyzetbe úgy, hogy egyik lábát ráteszi a berendezés lábára (D), a tolókart (E) pedig addig húzza felfelé, amíg a biztonsági zár (F) a helyére nem ugrik.

3.

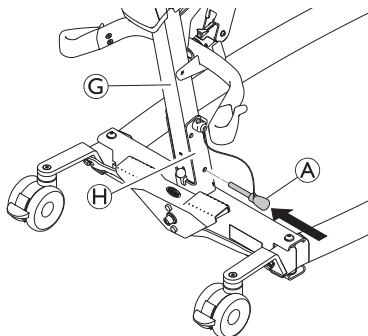

Tegye vissza a rögzítő csapot (A): dugja keresztül a rúdon (C) és az alapon (H). Ügyeljen arra, hogy a rögzítő csap megfelelően a helyére kerüljön.

4.3.2 A rúd és az alap összeszerelése

(csak fix rúd esetén)



FIGYELMEZTETÉS!

Személyi sérülés vagy az eszköz károsodásának veszélye

A gémen és az alapon feltüntetett megengedett legnagyobb biztonságos üzemi terhelés értékének azonosnak kell lennie.

- Mindig hasonlítsa össze a megengedett legnagyobb biztonságos üzemi terhelés gémen és alapon feltüntetett értékét!

1.

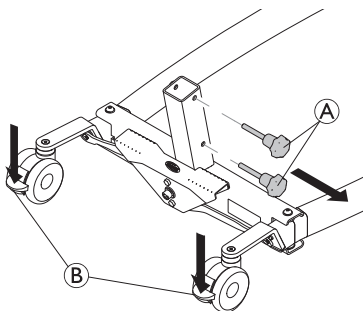

Rögzítse mindkét hátsó bolygókerék (B), és a kézzel hajtható csavarokat (A) az óramutató járásával ellentétes irányban forgatva vegye ki őket az alapból.

2.

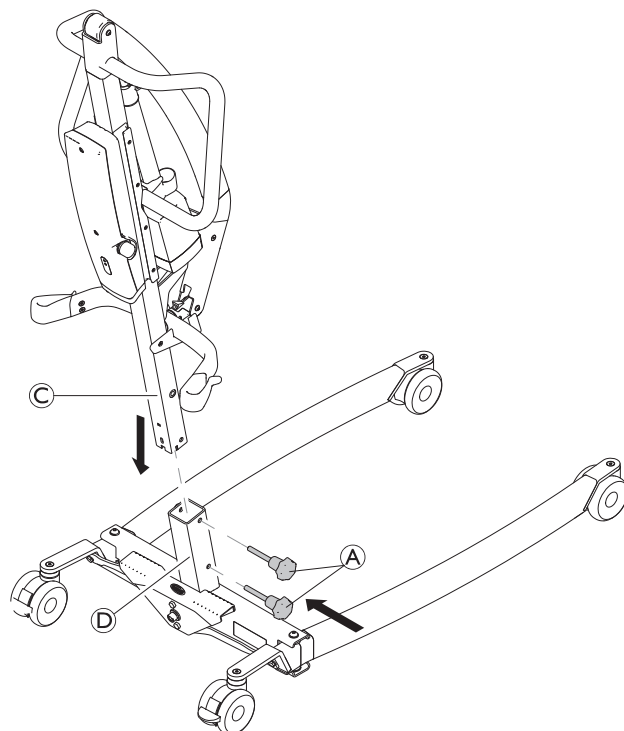

Tartsa a szerelvényt úgy, hogy a gép előre nézzen, és engedje bele a rudat (C) az alapon lévő tartóba (D), majd a kézzel hajtható csavarokat (A) visszacsavarva rögzítse a rudat (C) az alaphoz.

4.4 Az akasztórúd kinyitása

1.

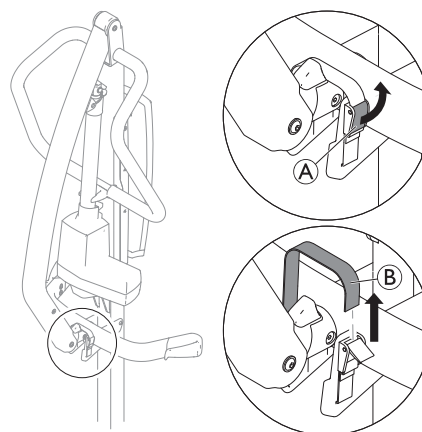

Nyissa ki a rögzítőt (A), és húzza ki a szalagot (B) a rögzítőcsatból.

2.

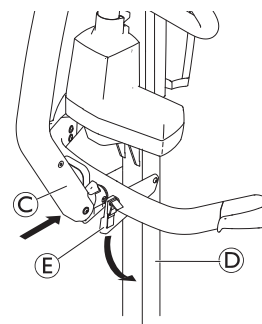

Nyomja a gémet (C) a rúd (D) felé, és tartsa ott, majd hajtsa le az akasztórúd tartóját (E).

3.

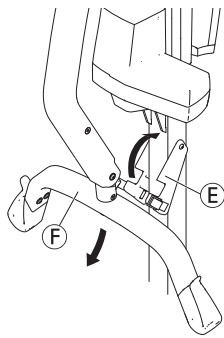

Hajtsa le az akasztórudat (F), és hajtsa fel az akasztórúd tartóját (E).

4.

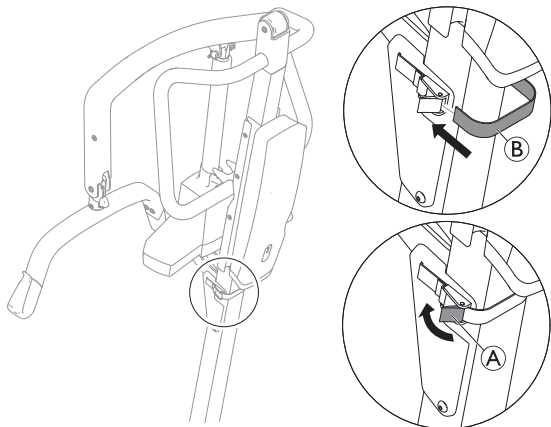

Vezesse át a szalagot (B) a rúd mögött, dugja bele a rögzítőcsatba, és zárja be a rögzítőt (A).

4.5 A működtető szerkezet felszerelése a gémpre

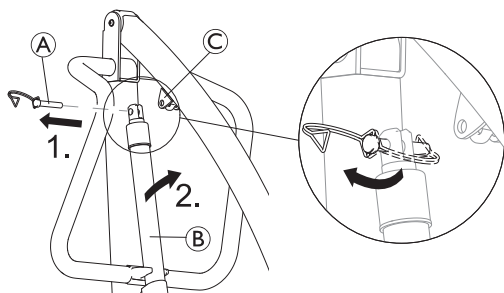

1. Oldja ki a sasszeget, és vegye ki a csapot (A) a működtető szerkezetből (B).
2. Vegye le a működtető szerkezetet (B) a rúdon lévő tartóról, és illessze a gép tartó konzoljához (C).

3.

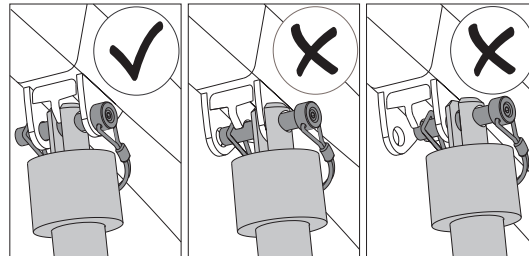
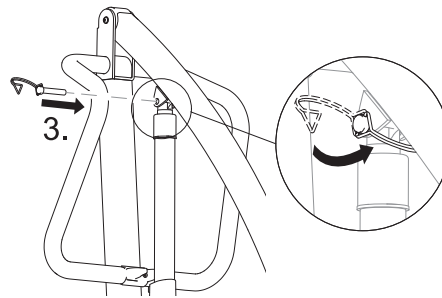

Illessze egymáshoz a furatokat, és tegye vissza a csapot (A). Győződjön meg arról, hogy a csap teljesen átment furatokon, és rögzítse a sasszeggel.

! ÉRTESÍTÉS!

A nagyobb terhelés miatt a Birdie® EVO XPLUS betegemelőhöz hosszabb csapra van szükség.
— A Birdie® EVO XPLUS betegemelőt csak a hosszabb csappal használja, amelynek sasszege fekete.

4.6 A kézi lábterpesztő karjának felszerelése



2 db 13 mm-es csavarkulcs

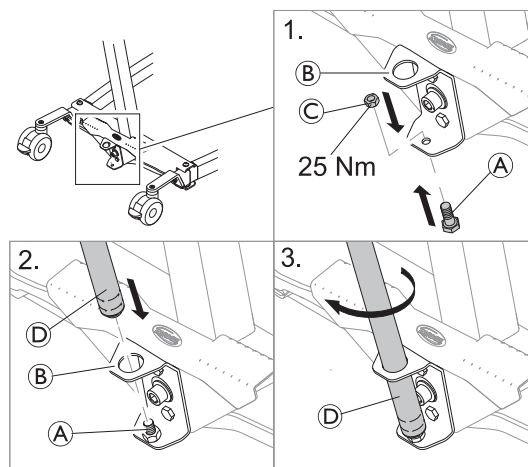

1. Dugja be alulról a csavart (A) a konzol (B) alsó furatába, és rögzítse az anyával (C).
2. Dugja be a kar menetes végét (D) a konzol (B) felső furatába úgy, hogy leérjen a rögzített csavarra (A).
3. Az óramutató járásával megegyező irányba forgatva csavarja rá a kart (D) a csavarra.

! ÉRTESÍTÉS!

A nagyobb terhelés miatt a lábak terpesztéséhez és összehárásához a Birdie® EVO XPLUS betegemelőhöz hosszabb karra van szükség.
— A Birdie® EVO XPLUS betegemelőt csak a hosszabb karral használja.

4.7 A szervizszámláló visszaállítása

(csak a CBJ Care vezérlőegység esetén)



ÉRTEBITÉS!

Ha a szerviz jelzıfény a napi használat során vagy ismételt összeszerelés után sárgán villog, akkor az emelőt szervizelni kell.

- Kérje meg az Invacare forgalmazóját, hogy végezze el a szervizmunkákat.

Az emelő első összeszerelését követően a szervizszámlálót az emelő használatba vétele előtt vissza kell állítani.

A szervizszámláló kezdeti visszaállításához:

1. Keresse meg a kézi vezérlőegységet.
2. Egyszerre nyomja meg és öt másodpercig tartsa lenyomva a **FEL** gombot és a **LE** gombot.
3. A szervizszámláló visszaállítását követően hangjelzés hallható.

5 Használat

5.1 A biztonságra vonatkozó általános információk



FIGYELMEZTETÉS!

Személyi sérülés vagy az eszköz károsodásának veszélye

Mielőtt az emelőt beteggel használná, olvassa el a következő biztonsággal kapcsolatos tájékoztatást és útmutatást:

- 2 Biztonság, oldal 5
- 6 Betegáthelyezés, oldal 21

5.2 A hátsó bolygókerekek rögzítése/rögzítésének feloldása



FIGYELMEZTETÉS!

Személyi sérülés vagy a készülék károsodásának veszélye

Az emelő felborulhat, és veszélybe sodorhatja a beteget és a segítő személyeket.

- Az Invacare azt javasolja, hogy a hátsó bolygókerekek ne legyenek rögzítve az emelés során, hogy így a betegemelő stabilizálni tudja magát, amikor megkezdik a beteg felemelését egy székből, ágyból vagy valamilyen más mozdulatlan tárgyról.
- Az Invacare azt ajánlja, hogy az emelőnek csak a hátsó bolygókerekeit rögzítsék, amikor a függesztőeszközt a beteg köré helyezik, illetve amikor azt eltávolítják a betegről.

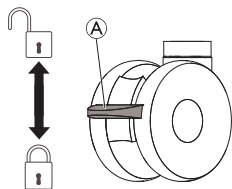

- A bolygókerék rögzítéséhez lábával nyomja le a pedált (A).
- A bolygókerék rögzítésének feloldásához lábával nyomja fel a pedált (A).

5.3 Elektromos emelő felemelése és leeresztése

Az emelő a kézi vezérlőegységgel emelhető fel és leereszthető le.



FIGYELMEZTETÉS!

Személyi sérülés vagy a készülék károsodásának veszélye

Az emelő alkatrészei (a kézi vezérlőegység, a bolygókerekek stb.) megsérülhetnek, ha nekiütődnek a falnak vagy más álló tárgynak, és ez a termék károsodásához és személyi sérüléshez vezethet.

- NE emelje meg manuálisan a gémet.
- A gémet MINDIG a kézi vezérléssel emelje.

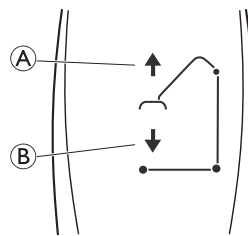

1. Az emelő felemelése – A gém és a beteg felemeléséhez nyomja meg és tartsa nyomva a FEL (A) gombot.
2. Az emelő leeresztése – A gém és a beteg leeresztéséhez nyomja meg és tartsa nyomva a LE (B) gombot.



Ha le szeretné állítani az emelő felemelését, illetve leeresztését, akkor engedje el a gombot.

5.4 A lábak szétterpesztése és összezárása



FIGYELMEZTETÉS!

Sérülésveszély

Az emelő felborulhat, és veszélybe sodorhatja a beteget és a segítő személyeket.

- Az optimális stabilitás és biztonság érdekében az emelő lábainak a lehető legjobban szétterpesztve kell lenniük. Ha össze kell zárni az emelő lábait, hogy beférjenek az ágy alá, akkor is csak arra az időre zárja össze a lábakat, amíg az emelőt a beteg fölé helyezi és a beteget kiemeli az ágyból. Amikor az emelő lábai már nincsenek az ágy alatt, terpesse szét őket ismét annyira, amennyire csak lehetséges.

5.4.1 Elektromos lábak szétterpesztése és összezárása

Az alap lábai a kézi vezérlőegységgel terpeszthetők szét és zárhatók össze.

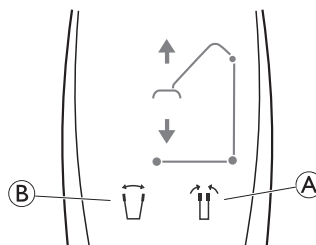

1. A lábak összezárásához nyomja meg és tartsa nyomva a lábösszezáró gombot (A).
2. A lábak szétterpesztéséhez nyomja meg és tartsa nyomva lábterpesztő gombot (B).



Amikor elengedi a gombot, megáll a lábak mozgása.

5.4.2 A lábak kézi szétterpesztése és összezárása

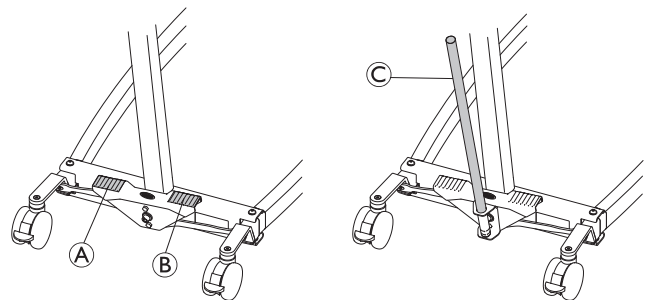

A kézi lábterpesztő két pedállal (A és B) vagy a karral C működtethető.

1. A lábak szétterpesztéséhez lépjen rá a jobb oldali pedálra (B).
2. A lábak összezárásához lépjen rá a bal oldali pedálra (A).

A karral:

1. A lábak szétterpesztéséhez húzza jobbra a kart ©.
2. A lábak összezárásához tolja balra a kart ©.

5.5 Az akasztórúd cseréje

(csak SMARTLOCK™ rögzítővel rendelkező akasztórúd esetén)



FIGYELMEZTETÉS!

Sérülésveszély

- Kizárólag ehhez az emelőhöz készített akasztórúdat használjon!
- Gondoskodjon arról, hogy az akasztórúd megfelelő legyen a beteg és a tényleges emelési vagy áthelyezési követelmények számára.
- Győződjön meg arról, hogy az akasztórúd szilárdan van rögzítve a gép csatlakozójához, és a kioldógomb megnyomása nélkül nem lehet levenni.

Az akasztórúd levétele

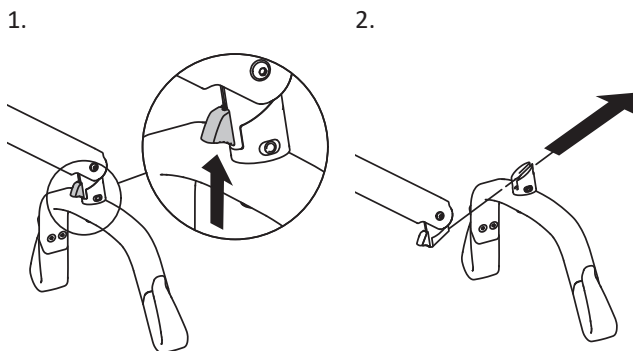

1. Nyomja fel és tartsa felnyomva a kioldógombot.
2. Előre és kissé felfelé tolva vegye ki az akasztórúdat.

Az akasztórúd felszerelése

1. Kattanásig tolja be az akasztórúdat.
2. Győződjön meg arról, hogy az akasztórúd szilárdan van rögzítve a gép csatlakozójához, és a kioldógomb megnyomása nélkül nem lehet levenni.

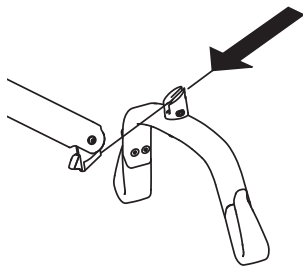

5.6 Vészhelyzeti funkciók

5.6.1 Vészleállítás

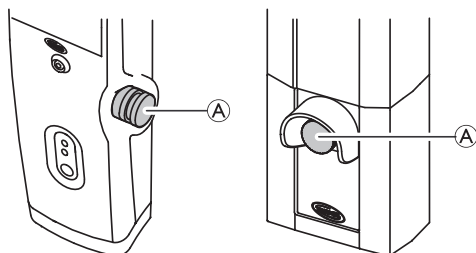

1. Ha meg szeretné állítani a gép és a beteg felemelését vagy leeresztését, akkor nyomja meg a vezérlőegység piros vészleállító gombját (A).
2. Az alaphelyzet visszaállításához fogassa el a vészleállító gombot az óramutató járásával megegyező irányban.

5.6.2 Vészleeresztés (CBJ Home vezérlőegység)

Ha sikertelen a kézi vezérlés, akkor a gép a vészleeresztésre szolgáló kör alakú gombbal ereszthető le.

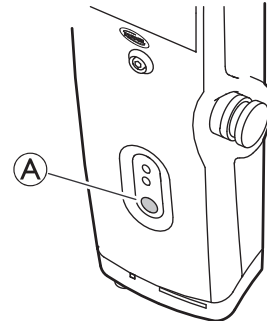

1. A gép leeresztéséhez nyomja meg és tartsa nyomva a vezérlőegység előlapján található gombot (A).
2. A gép leeresztésének megállításához engedje el a gombot.

5.6.3 Vészleeresztés (CBJ Care, CBJ1, CBJ2 vezérlőegység)

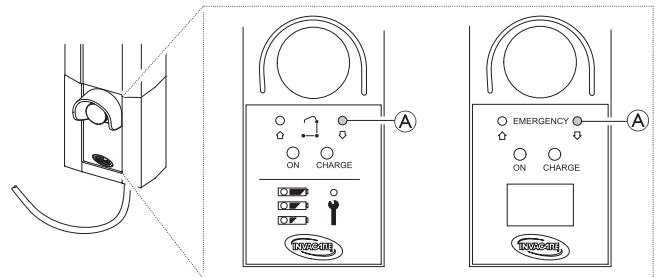

Ha sikertelen a kézi vezérlés, akkor a gép a vészleeresztésre szolgáló kör alakú gombbal ereszthető le. Nyomja meg a gombot egy hegyes tárggyal, például egy ceruzával.

1. A gép leeresztéséhez nyomja meg és tartsa nyomva a vezérlőegység előlapján található gombot (A).
2. A gép leeresztésének megállításához engedje el a gombot.

5.6.4 Vészfelemelés (CBJ Care, CBJ1 vezérlőegység)

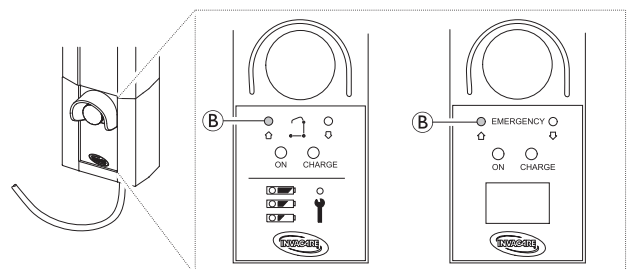

Ha sikertelen a kézi vezérlés, akkor a gép a vészfelemelésre szolgáló kör alakú gombbal emelhető fel. Nyomja meg a gombot egy hegyes tárggyal, például egy ceruzával.

1. A gép felemeléséhez nyomja meg és tartsa nyomva a vezérlőegység előlapján található gombot (B).
2. A gép felemelésének megállításához engedje el a gombot.

5.6.5 Mechanikus vészleeresztés

Ha nem működik a vezérlőegység vészleeresztési funkciója, a vészleeresztést mechanikusan is végre lehet hajtani. Erre akkor kerülhet sor, ha használat közben részleges vagy teljes áramszünet következik be vagy lemerül az akkumulátor.



FIGYELMEZTETÉS!

Személyi sérülés vagy a készülék károsodásának veszélye

A mechanikus vészleeresztés ismételt végrehajtása a leeresztés sebességének jelentős növekedéséhez vezet.

- A mechanikus vészleeresztést csak szükséghelyzetben használja, amikor nem működik a vezérlőegység vészleeresztési funkciója.
- Ne használja a mechanikus vészleeresztést többször, röviddel egymás után.
- A beteget mindig olyan felületre, például ágyra vagy székre engedje le, amely megtámasztja.
- Azt követően, hogy mechanikus vészleeresztésre volt szükség, az emelőt ellenőrizni kell, és el kell hárítani a vezérlőegység hibáját.

Birdie® EVO és Birdie® EVO PLUS/XPLUS

1. Keresse meg a működtető szerkezet dugattyújának aljánál található piros vészfogantyút (A).
2. Lassan húzza felfelé a piros vészfogantyút (A), és amikor eléri a biztonságos leeresztési sebességet, ne húzza tovább, hanem tartsa ebben a helyzetében.
3. Ha nem történik leeresztés, pedig lejesen felhúzta a vészfogantyút (A), akkor egyidejűleg nyomja lefelé a gémet.

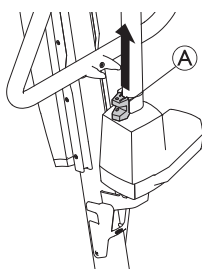

A tényleges leeresztési sebesség a beteg testtömegétől függ. Ha a leeresztés túl lassan vagy túl gyorsan történik, sebessége a beteg testtömegéhez igazítható. A leeresztés sebességének beállítása:

1. Keresse meg a piros vészfogantyú (A) alsó furatában található csavart.
2. A sebesség növeléséhez forgassa a csavart az óramutató járásával ellentétes irányba.
3. A sebesség csökkentéséhez forgassa a csavart az óramutató járásával megegyező irányba.

5.7 Az akkumulátor feltöltése



ÉRTESETÉS!

- Ügyeljen arra, hogy az akkumulátor töltése közben ne hozzák működésbe a vészleállítót.
- Ügyeljen arra, hogy a töltésre jól szellőző szobában vagy teremben kerüljön sor.
- Az elektromos funkciók nem működnek, amikor az emelő az elektromos hálózathoz van csatlakoztatva.
- Ne próbálja meg használni az emelőt, ha sérült az akkumulátor háza.
- Használat előtt cserélje ki az akkumulátor sérült házát.
- Ne helyezze át az emelőt, amíg tápkábelét ki nem húzta a fali csatlakozóaljzatból.

Javasoljuk, hogy naponta töltsen fel az akkumulátort, hogy így biztosítsa az emelő optimális használatát és megnövelje az akkumulátor élettartamát. Javasoljuk továbbá, hogy az első használat előtt is töltsen fel az akkumulátort.

5.7.1 A CBJ Home vezérlőegység

A vezérlőegység hangjelzést tud adni. A hangjelzés arra figyelmeztet, hogy lemerülőben van az akkumulátor, de a beteg még leereszthető. Javasoljuk, hogy azonnal töltsen fel az akkumulátort, amint meghallja a hangjelzést.

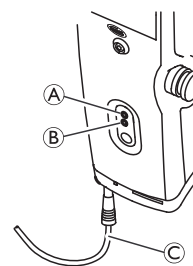

1. Dugja be a tápkábelt (C) a fali csatlakozóaljzatba.



Az akkumulátor feltöltése hozzávetőleg 4 óráig tart. A töltés automatikusan leáll, amikor az akkumulátor teljesen feltöltötté válik. Töltés közben sárgán villog a felső LED (A), amikor pedig az akkumulátor teljesen feltöltötté válik, abbahagyja a villogást, és folyamatosan kezd világítani. Amíg a vezérlőegység az elektromos hálózathoz csatlakozik, folyamatosan világít az alsó zöld LED (B), és akkor is felgyullad, amikor megnyomja a kézi vezérlőegység valamelyik gombját, illetve amikor működésbe hozza az elektromos vészleeresztést.

2. Miután teljesen feltöltődött az akkumulátor, húzza ki a tápkábelt a fali csatlakozóaljzatból.

3. Tárolja a tápkábelt a két kábelrendező tartó (E) körül:

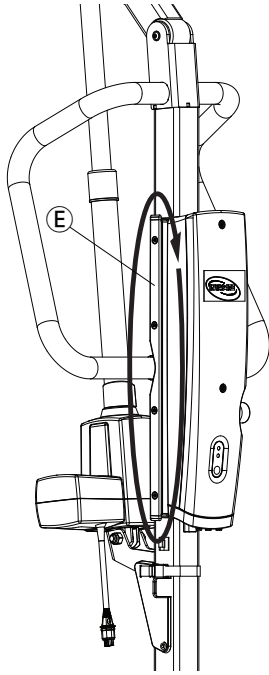

Győződjön meg róla, hogy a tápkábel vezérlődoboz felőli csatlakozója nem hajlik meg.

5.7.2 A CBJ Care, a CBJ1 és a CBJ2 vezérlőegység

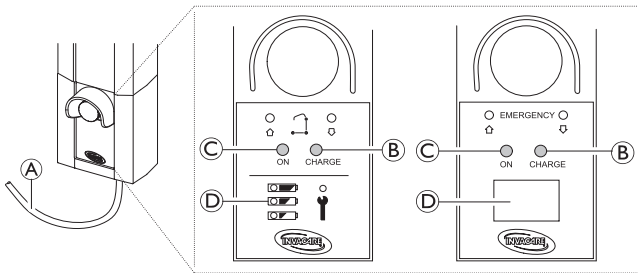

A vezérlőegység hangjelzést tud adni. A hangjelzés arra figyelmeztet, hogy lemerülőben van az akkumulátor, de a beteg még leereszthető. Javasoljuk, hogy azonnal töltsse fel az akkumulátort, amint meghallja a hangjelzést.

1. Dugja be a tápkábelt (A) a fali csatlakozóaljzatba.

 Az akkumulátor feltöltése hozzávetőleg 4 óráig tart. A töltés automatikusan leáll, amikor az akkumulátor teljesen feltöltötté válik. Töltés alatt folyamatosan sárgán világít a jobb oldali LED (B), amikor pedig az akkumulátor teljesen feltöltötté válik, kialszik. Amíg a vezérlőegység az elektromos hálózathoz csatlakozik, folyamatosan zölden világít a bal oldali LED (C).

2. Miután teljesen feltöltődött az akkumulátor, húzza ki a tápkábelt (A) a fali csatlakozóaljzatból.

3. Tárolja a tápkábelt a két kábelrendező tartó (E) körül:

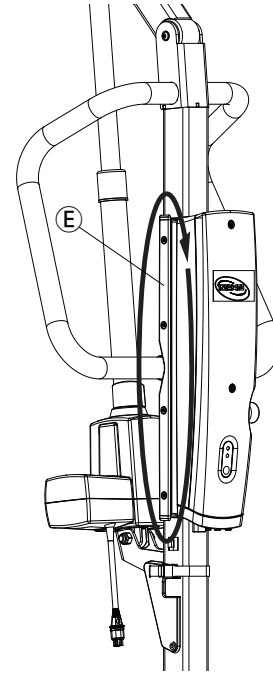













Győződjön meg róla, hogy a tápkábel vezérlődoboz felőli csatlakozója nem hajlik meg.



Az akkumulátor töltöttségjelzője

A vezérlőegység rendelkezik töltöttségjelzővel (D), amely az akkumulátor aktuális töltöttségi szintjét mutatja.

CBJ Care



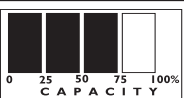
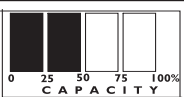

Az akkumulátor töltöttségjelzőjének képe	Az akkumulátor állapota	Leírás
  	Teljes töltöttség	Az akkumulátor rendben van – nem kell feltölteni (100–50%). A felső LED színe ZÖLD.
  	Részleges töltöttség	Az akkumulátort fel kell tölteni (50–25%). A középső LED színe SÁRGA.
  	Alacsony töltöttség	Az akkumulátort fel kell tölteni (kevesebb, mint 25%). Hangjelzés hallható, amikor megnyom egy gombot. Az alsó LED színe SÁRGA.
  	Alacsony töltöttség (a LED villog)	Az akkumulátort fel kell tölteni. Nem működnek az emelő egyes funkciói, és csak a gém leeresztése lehetséges.

CBJ1 és CBJ2 LCD kijelzővel

Az akkumulátor töltöttségjelzőjének képe	Az akkumulátor állapota	Leírás
	Teljes töltöttség (100%)	Az akkumulátor rendben van – nem kell feltölteni (100%).
	Részleges töltöttség (75%)	Az akkumulátor rendben van – nem kell feltölteni (75%).
	Részleges töltöttség (50%)	Az akkumulátort fel kell tölteni (50%).
	Alacsony töltöttség (25%)	Az akkumulátort fel kell tölteni (25%). Hangjelzés hallható, amikor megnyom egy gombot.
	Alacsony töltöttség (0%)	Az akkumulátort fel kell tölteni. Nem működnek az emelő egyes funkciói, és csak a gém leeresztése lehetséges.

5.7.3 Külön megvásárolható kézi vezérlőegység

A CBJ Care modellhez akkumulátor-töltöttségjelzővel rendelkező, külön megvásárolható, kézi vezérlőegység is kapható.

Az akkumulátor töltöttségjelzőjének képe	Az akkumulátor állapota	Leírás
	Teljes töltöttség	Az akkumulátor rendben van – nem kell feltölteni (100–50%). A jobb oldali LED színe ZÖLD.
	Részleges töltöttség	Az akkumulátort fel kell tölteni (50–25%). A középső LED színe SÁRGA.
	Alacsony töltöttség	Az akkumulátort fel kell tölteni (kevesebb, mint 25%). Hangjelzés hallható, amikor megnyom egy gombot. A bal oldali LED színe SÁRGA.
	Alacsony töltöttség (a LED villog)	Az akkumulátort fel kell tölteni. Nem működnek az emelő egyes funkciói, és csak a gém leeresztése lehetséges.

5.7.4 Külön megvásárolható akkumulátortöltő

(csak kivehető akkumulátorral rendelkező vezérlőegységekhez)

 Az akkumulátor eltávolításának és behelyezésének menete megegyezik a vezérlőegység és a töltő esetében.

Az akkumulátor eltávolítása

- 1.
- 2.

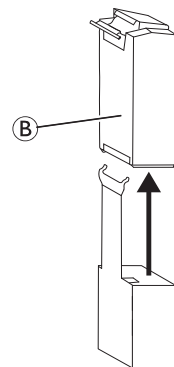
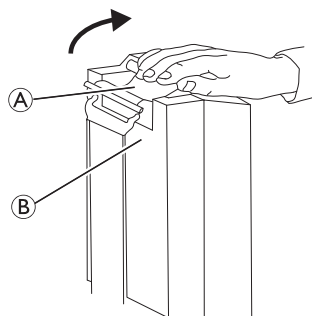

1. Hajtsa fel az akkumulátor **B** hátulján található fogantyút **A**.
2. Emelje ki az akkumulátort a vezérlőegységből, illetve a töltőből.

Az akkumulátor behelyezése



VIGYÁZAT!

A nem megfelelően betett akkumulátor személyi sérüléshez vagy a berendezés károsodásához vezethet.

- Figyelje, hogy hallatszík-e kattanás, amikor az akkumulátort beleteszi a vezérlőegységbe, illetve a töltőbe. Az akkumulátor akkor van helyesen betéve, ha hallatszík kattanás.

1. Tegye bele az akkumulátort **B** a vezérlőegységbe, illetve a töltőbe az ábrán látható módon, és figyeljen arra, hogy a helyére kattanjon.

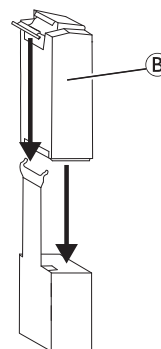

Amikor az akkumulátort a töltőbe teszi, világítani kezd a töltésjelző LED. A töltés befejeződésekor kialszik a töltésjelző LED.

A teljesen lemerült akkumulátort hozzávetőleg négy óra alatt lehet teljesen feltölteni.

6 Betegáthelyezés

6.1 A biztonságra vonatkozó általános információk



FIGYELMEZTETÉS!

Személyi sérülés vagy a készülék károsodásának veszélye

A termék nem megfelelő használata személyi sérülést vagy anyagi kárt okozhat.

- A beteg álló tárgyra (kerekeszékbe, ágyra, WC-re vagy más felületre) történő áthelyezése előtt ellenőrizze, hogy az adott tárgy elbírja-e a beteget.
- Az adott álló tárgy (kerekeszék, ágy stb.) kerekeit, illetve bolygókerekeit rögzíteni kell, mielőtt ráeresztik/beleeresztik a beteget, illetve mielőtt leemelik róla/kiemelik belőle a beteget.



FIGYELMEZTETÉS!

Személyi sérülés vagy a készülék károsodásának veszélye

A termék nem megfelelő használata személyi sérülést vagy anyagi kárt okozhat.

- Mindig a rúdon található tolokarral tolja és húzza az emelőt.
- Ne használja az emelőt lejtőn, emelkedőn. Az Invacare azt javasolja, hogy a terméket kizárólag vízszintes felületen használja.
- Áthelyezés közben, amikor a beteg az emelőhöz rögzített függesztőeszközben függ, NE tolja az emelőt egyenetlen felületen, mert felborulhat!



FIGYELMEZTETÉS!

Személyi sérülés vagy a készülék károsodásának veszélye

Az emelő alkatrészei (a kézi vezérlőegység, a bolygókerekek stb.) megsérülhetnek, ha nekiütődnek a padlónak, a falnak vagy más mozdulatlan tárgynak, és ez a termék károsodásához és személyi sérüléshez vezethet.

- NE engedje, hogy az emelő alkatrészei a padlóhoz, falhoz vagy más mozdulatlan tárgyhoz ütődjenek.
- A kézi vezérlőegységet, amikor nem használja, MINDIG megfelelően tárolja.



FIGYELMEZTETÉS!

Sérülésveszély

Az akasztórúd hirtelen elmozdulhat és sérülést okozhat.

- Az emelő elhelyezésekor vegye figyelembe az akasztórúd és a beteg helyzetét!



FIGYELMEZTETÉS!

Beszorulás vagy fulladás veszélye

A kézi vezérlőegység kábele sérülést okozhat, ha nem megfelelően van elhelyezve és rögzítve.

- MINDIG figyeljen arra, hogy a beteghez és a gondozókhoz képest hol helyezkedik el a kézi vezérlőegység kábele!
- NE engedje, hogy a kézi vezérlőegység kábele a betegre vagy a gondozókra tekeredjen!
- A kézi vezérlőegységet megfelelően rögzíteni kell. A kézi vezérlőegységet, amikor nem használja, MINDIG megfelelően tárolja.



FIGYELMEZTETÉS!

Beszorulás vagy fulladás veszélye

A beteg környezetében található tárgyak emelés közben a beteg beszorulását vagy fulladását okozhatják. A beszorulás és a fulladás elkerülése érdekében:

- Emelés előtt győződjön meg arról, hogy semmi sincs a beteg közelében.



FIGYELMEZTETÉS!

Beszorulásveszély

Fennáll annak a veszélye, hogy valakinek a keze vagy ujjja beszorul az akasztórúd kampói és a függesztőeszköz közé.

- Emeléskor legyen óvatos!
- Emeléskor SOHA ne tegye kezét vagy ujját a kampókra vagy azok közelébe!
- Emelés előtt győződjön meg arról, hogy a beteg keze és ujjja nincs a kampók közelében!



ÉRTESÍTÉS!

Az alábbiakban ismertetett összes áthelyezést egy (1) segítő személy is végre tudja hajtani. Az Invacare azonban azt javasolja, hogy az áthelyezést lehetőség szerint két (2) segítő személy együttműködve hajtsa végre.

6.2 A felemelés előkészítése



FIGYELMEZTETÉS!

Sérülésveszély

A beteg áthelyezése és felemelése közben a gém megütheti a beteget vagy a gondozókat, és ez sérülést okozhat.

- Áthelyezés alatt MINDIG figyelje a gém helyzetét!
- Ügyeljen arra, hogy a gém ne kerüljön olyan helyzetbe, hogy megüthesse a beteget vagy a közelben állókat!
- Áthelyezés alatt MINDIG figyelje testének a gémhez viszonyított helyzetét!

1. Mielőtt továbbhaladna, tanulmányozza át a következő fejezetekben található információkat, és vegye figyelembe a bennük jelzett összes figyelmeztetést: *2 Biztonság, oldal 5 és 6 Betegáthelyezés, oldal 21!*
2. Helyezze a beteget a függesztőeszközre. Lásd a függesztőeszköz használati útmutatóját.
3. Szüntesse meg a hátsó bolygókerekek rögzítését. Lásd: *5 Használat, oldal 16.*
4. Terpessze szét az emelő lábait. Lásd: *5 Használat, oldal 16.*

5. A tolókarral állítsa a betegemelőt a megfelelő helyzetbe.



FIGYELMEZTETÉS!

- Amikor az emelőt ágyhoz vagy kerekesszékhez kapcsolódóan használja, figyeljen az emelőnek az ezekhez az eszközökhöz viszonyított helyzetére, nehogy az emelő beléjük akadjon.
- Mielőtt a betegemelő lábait az ágy alá helyezné, gondoskodjon arról, hogy ott ne legyen semmilyen akadály.

6. Eressze le a betegemelőt, hogy könnyen rögzíteni lehessen a függesztőeszközt.
7. Rögzítse a hátsó bolygókerékeket. Lásd: *5 Használat, oldal 16.*
8. Akassza a függesztőeszközt az emelőre. Lásd: *6.2.1 A függesztőeszköz rögzítése az emelőre, oldal 22*

6.2.1 A függesztőeszköz rögzítése az emelőre



FIGYELMEZTETÉS!

Sérülésveszély

Nem megfelelő vagy sérült függesztőeszköz használata esetén kieshet a beteg, vagy megsérülhetnek a segítő személyek.

- Az Invacare által jóváhagyott és az adott orvos, ápoló vagy gondozó által a felemelendő személy kényelmét és biztonságát figyelembe véve ajánlott függesztőeszközt használjon.
- Az Invacare függesztőeszközeit és betegemelő-tartozékait kifejezetten úgy tervezték, hogy Invacare gyártmányú betegemelőkkal lehessen használni azokat.
- A függesztőeszköz minden egyes mosása után ellenőrizze (az adott függesztőeszköze vonatkozó útmutatások szerint), hogy nincs-e rajta szakadás, kopás és meglazult varrás.
- A kifakult, elszakadt, elvágott, elkopott vagy sérült függesztőeszközök nem biztonságosak, és sérülést okozhatnak. Azokat azonnal dobja ki..
- NE módosítsa a függesztőeszközöket.



FIGYELMEZTETÉS!

Sérülésveszély

A nem megfelelően rögzített, illetve a nem megfelelően beállított függesztőeszköz miatt kieshet a beteg, vagy megsérülhetnek a segítő személyek.

- Valahányszor eltávolítják vagy kicserélik a függesztőeszközt, ellenőrizze, hogy a függesztőeszköz tartozékai megfelelően vannak-e rögzítve, és a beteget csak ezt követően emelje le az álló tárgyról (ágyról, székről vagy WC-ről).
- Az akasztórudat a függesztőeszköz rögzítése ELŐTT KELL rögzíteni.
- NE használjon semmilyen olyan műanyag hátoldalú inkontinencia-betétet vagy ülőpárnát a beteg és a függesztőeszköz anyaga között, amely miatt a beteg áthelyezés közben kicsúszhat a függesztőeszközből.
- Gondoskodjon arról, hogy a beteg felemelésekor a feje megfelelően meg legyen támasztva.
- A függesztőeszközben a beteget a függesztőeszközhöz mellékelt útmutató szerint helyezze el.
- A beteg biztonságát és kényelmét szolgáló beállításokat a beteg megmozdítása előtt kell végrehajtani.

A függesztőeszköz hevederi különböző színű, eltérő hosszúságú biztosító hurkokkal rendelkezhetnek; segítségükkel a beteg különböző testhelyzetekben helyezhető el. Ha a vállnál rövidebb hevedereket használ, akkor az emelés függőlegesebben történik, így a beteg könnyebben behelyezhető egy székbe vagy kerekesszékbe. Ha meghosszabbítja a vállnál lévő hevedereket, akkor a beteg testhelyzete jobban megközelíti a fekvő helyzetet – ez a beállítás a megfelelőbb, amikor a beteget egy székből az ágyba kívánja áthelyezni. A függesztőeszköz két oldalán található megfelelő hevedereknek mindig az azonos színű hurkait használja, hogy a beteget egyenletesen lehessen majd felemelni.

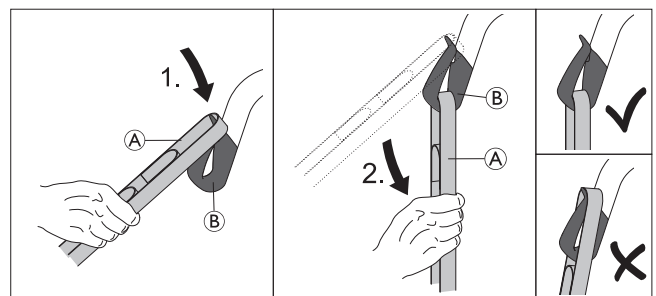

1. Helyezze a heveder (A) kívánt hurkát a kampó (B) csúcsa fölé.
2. Addig húzza lefelé a hevedert (A), amíg a hurok teljesen a kampó (B) aljára nem kerül.

3. Ismételje meg ezeket a lépéseket a függesztőeszköz többi hevederével.

- a. 2 pontos akasztórúd esetén a vállnál lévő hevedert © a lábnál lévő heveder © elé akassza mindegyik kampóra.

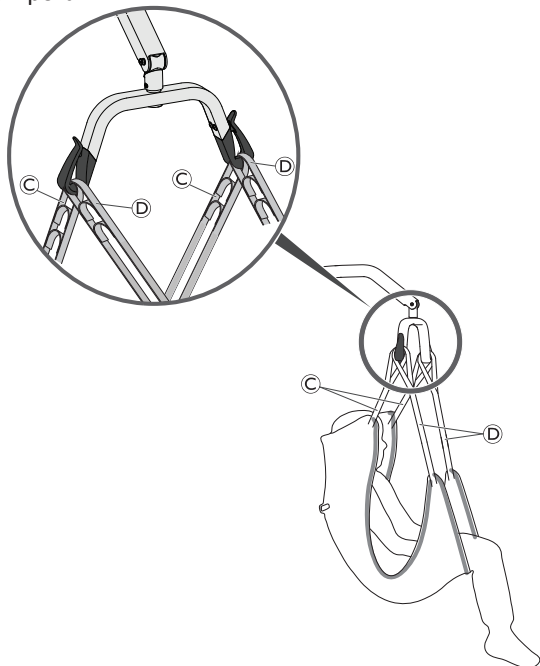

- b. 4 pontos akasztórúd esetén mindegyik hevedert külön kampóra akassza.

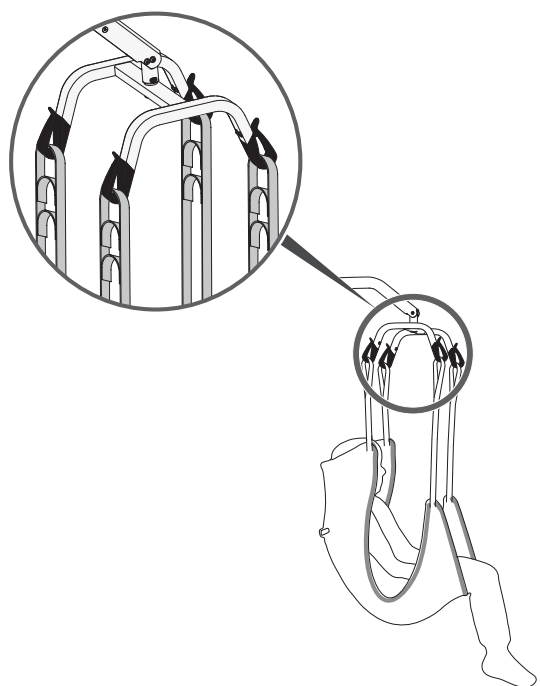

6.3 A beteg áthelyezése az ágyból

1. Készüljön elő a felemelésre. Lásd: 6.2 A felemelés előkészítése, oldal 21.
2. Akassza a függesztőeszközt az emelőre. Lásd: 6.2.1 A függesztőeszköz rögzítése az emelőre, oldal 22.
3. Szüntesse meg a hátsó bolygókerék rögzítését.

4.

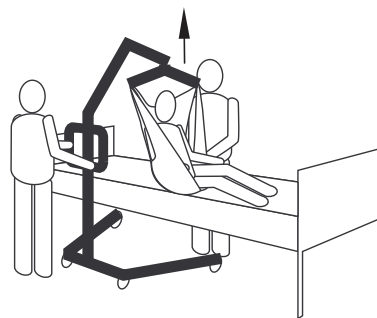

Emelje meg a beteget annyira, hogy szabaddá váljon a mozdulatlan tárgy; a beteg teljes súlyát az emelőnek kell tartania.

- ⓘ A gém addig marad az adott pozícióban, amíg meg nem nyomja a LE gombot.

Szükség esetén engedje le az ágyat.

5.

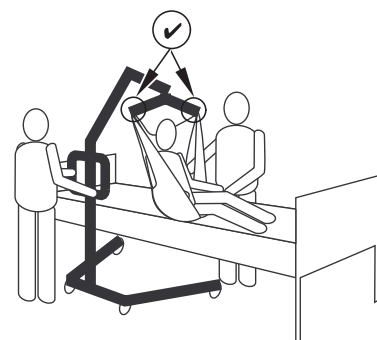

A beteg megmozdítása előtt még egyszer ellenőrizze, hogy a függesztőeszköz megfelelően csatlakozik-e az akasztórúd kampóira. Lásd: 6.2.1 A függesztőeszköz rögzítése az emelőre, oldal 22. Ha bármelyik tartozék nincs megfelelően a helyén, akkor eresse vissza a beteget a mozdulatlan tárgyra, és orvosolja a problémát.

6.

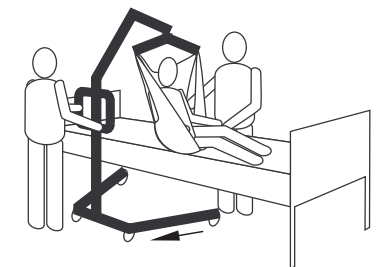

A tolókarok segítségével tolja el az emelőt a mozdulatlan tárgytól.

7.

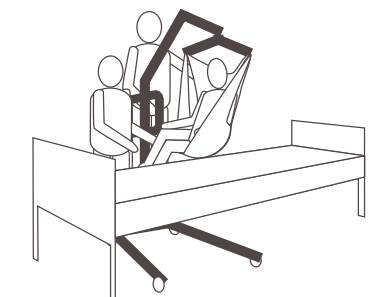

A függesztőeszköz fogantyúinak segítségével fordítsa el a beteget úgy, hogy a betegemelőt kezelő segítő személy felé nézzen.

8.

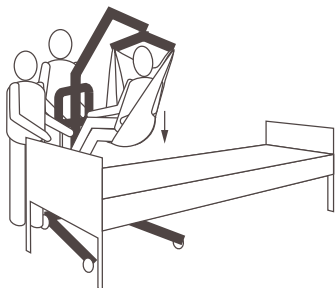

Eressze le a beteget annyira, hogy lábfeje felfeküdjön a betegemelő alapjára, a rúd pedig a lábszárai között helyezkedjen el.

Így lejjebb kerül a súlypont, ami növeli a stabilitást, nagyobb biztonságérzetet ad a betegnek, és megkönnyíti az emelő mozgását.

9.

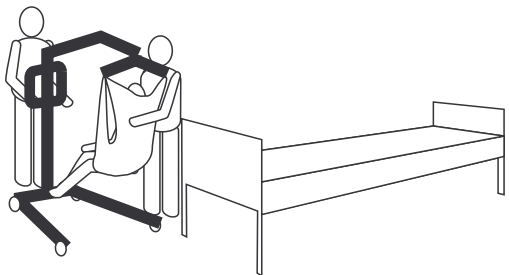

Markolja meg mindkét kezével a tolókarokat, és húzza a betegemelőt a kívánt helyre.

10. Ezután helyezze rá a beteget egy másik pihenőhelyre vagy mozdulatlan tárgyra.

6.4 A beteg áthelyezése az ágyba

1. A betegnek egy másik pihenőhelyről vagy mozdulatlan tárgyról történő felemeléséhez szükséges lépéseken túl hajtsa végre a következő lépéseket.
- 2.



Az emelőt felemelve vagy leeresztve helyezze a beteget a mozdulatlan felületre. Ügyeljen arra, hogy annyira emelje fel vagy eressze le a beteget, hogy el lehessen férni a mozdulatlan tárgy körül.

3.

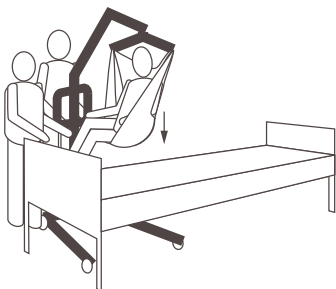

Eressze le a beteget a mozdulatlan felületre.

4. Ügyeljen arra, hogy a beteget teljesen megtámassza az a felület, amelyre áthelyezi.
5. Rögzítse a hátsó bolygókereket.

6. Emelje fel az ágyat a kényelmes munkavégzéshez szükséges magasságra (ez rendszerint a gondozó csípőjének magassága).

7.

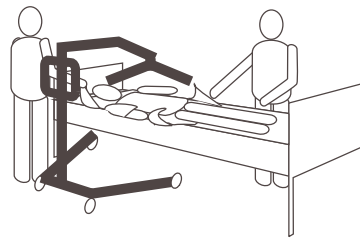

Akassza le a függesztőeszközt az akasztórúdról.

8. Szüntesse meg a hátsó bolygókerekek rögzítését.

9.

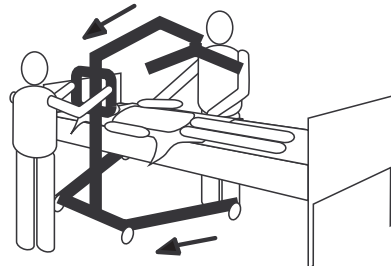

Vigye távolabb az emelőt.

6.5 Beteg áthelyezése kerekesszékből

1. Hozza működésbe a kerekesszék rögzítőfékjeit, nehogy elmozduljon a kerekesszék.
2. Készüljön elő a felemelésre. Lásd: 6.2 A felemelés előkészítése, oldal 21.
3. Ügyeljen arra, hogy a kerekesszék az emelő szétterpesztett lábai között helyezkedjen el úgy, hogy a beteg a rúd felé nézzen.
4. Akassza a függesztőeszközt az emelőre. Lásd: 6.2.1 A függesztőeszköz rögzítése az emelőre, oldal 22.
5. Szüntesse meg a hátsó bolygókerekek rögzítését.
- 6.

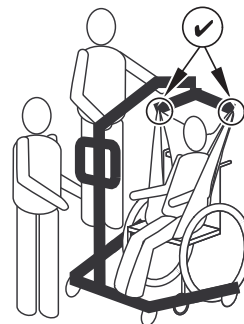

Emelje fel a gémet annyira, hogy éppen megfeszüljenek a függesztőeszköz hevederei, és győződjön meg arról, hogy a függesztőeszköz megfelelően van rögzítve az akasztórúd kampóira. Lásd: 6.2.1 A függesztőeszköz rögzítése az emelőre, oldal 22. Ha bármelyik tartozék nincs megfelelően a helyén, akkor eressze vissza a beteget a kerekesszékbe, és orvosolja a problémát.

7.

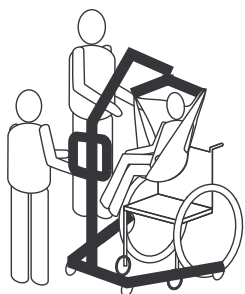

Emelje meg a beteget annyira, hogy szabaddá váljon a kerekesszék felszíne; a beteg teljes súlyát az emelőnek kell tartania.

8. A tolókarok segítségével tolja el az emelőt a kerekesszék felől.
9. Ezután helyezze rá a beteget egy másik pihenőhelyre vagy mozdulatlan tárgyra.

6.6 A beteg áthelyezése kerekesszékbe



FIGYELMEZTETÉS!

Sérülésveszély

- A beteg áthelyezése előtt ellenőrizze, hogy a kerekesszék elbírja-e a beteget.
- A kerekesszék rögzítőelemeit „rögzített” helyzetbe KELL állítani, mielőtt a beteget szállításhoz a kerekesszékbe helyeznék.

1. A betegnek egy másik pihenőhelyről vagy mozdulatlan tárgyról történő felemeléséhez szükséges lépéseken túl hajtsa végre a következő lépéseket.
2. Hozza működésbe a kerekesszék rögzítőfékjeit, nehogy elmozduljon a kerekesszék.
3. Úgy helyezze a beteget az ülés fölé, hogy a beteg háta a szék háttámlájához illeszkedjen.
- 4.

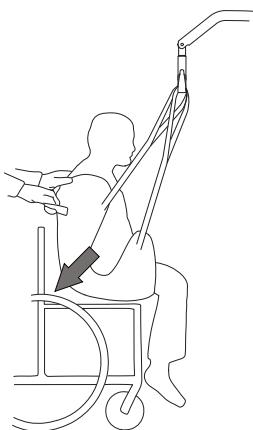

Kezdje leengedni a beteget. A megfelelő ülőhelyzet elérése érdekében a fogantyúk (bizonyos modellek esetében) vagy a függesztőeszköz oldalai segítségével irányítsa a beteg csípőjét a lehető leghátrébb az ülésben. Így a szék jól kiegyensúlyozott lesz, és nem fog előrebillenni.

6.7 A beteg áthelyezése WC-re és WC-ről



Az Invacare betegemelő NEM szállítóeszköz. Ha a WC NEM az ágy közelében található, vagy ha a betegemelőt nem lehet könnyen a WC-hez gurítani, akkor a beteget kerekesszékbe KELL áthelyezni, és abban kell a WC közelébe gurítani, és csak ekkor szabad használni ismét a betegemelőt arra, hogy vele a beteget a normál WC-re tegyék.



A WC-nyílással ellátott függesztőeszközök mind szoba-WC, mind normál WC esetén használhatók.



A beteg áthelyezése előtt a betegemelőt a WC-hez kell irányítani, és meg kell győződni arról, hogy könnyen a WC-hez gurítható.

1. A betegnek egy másik pihenőhelyről vagy mozdulatlan tárgyról történő felemeléséhez szükséges lépéseken túl hajtsa végre a következő lépéseket.
- 2.

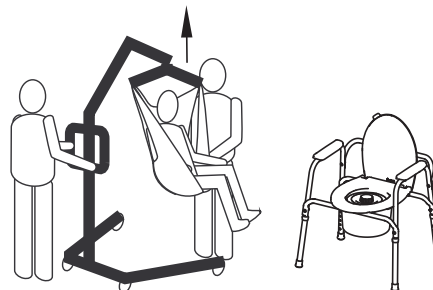

Emelje meg a beteget annyira, hogy szabaddá váljanak a szoba-WC karfái; a beteg teljes súlyát a betegemelőnek kell tartania. Lásd: 5 Használat, oldal 16

3.

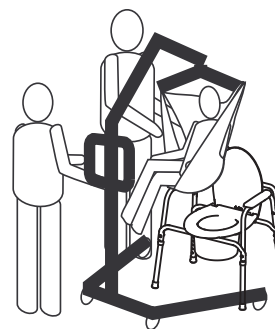

Az emelőt úgy helyezze el, hogy lábai a WC lábain kívülre, tolókarjai pedig a WC-vel átellenes oldalra kerüljenek, és irányítsa a beteget a WC fölé.

4.

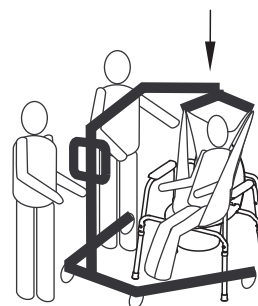

Eressze le a beteget a WC-re, de ne vegye le a függesztőeszközt az akasztórúd kampójáról. Az Invacare azt javasolja, hogy a függesztőeszköz maradjon az akasztórúd kampóján, miközben a beteg a szoba-WC-t vagy a normál WC-t használja.

5.

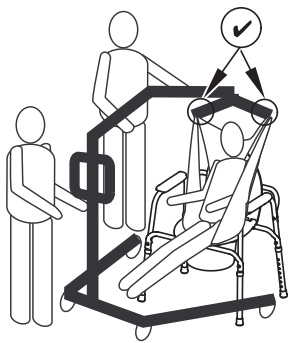

Amikor a beteg elvégezte a dolgát, ismét ellenőrizni kell a függesztőeszköz megfelelő rögzítését.

6. Emelje fel a beteget a WC-ről.

7.

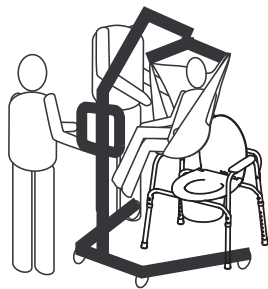

Amikor a beteg eltávolodott a WC felszínétől, a tolókarok segítségével vigye távolabb az emelőt a WC-től.

8. Ezután helyezze rá a beteget egy másik pihenőhelyre vagy mozdulatlan tárgyra.

6.8 Beteg felemelése a padlóról



FIGYELMEZTETÉS!

Sérülésveszély

Az emelő sérülést okozhat a padlón lévő betegnek, illetve a padlón dolgozó segítő személynek.

- Mindig legyen óvatos, amikor az emelő részeit egy padlón lévő személy közelében mozgatja.

1. Állapítsa meg, hogy a beteg szenvedett-e esésből származó sérülést. Ha nincs szükség orvosi beavatkozásra, akkor folytassa az áthelyezést.

2.

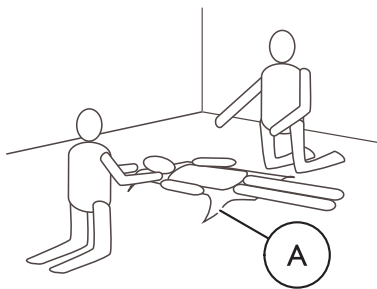

Helyezze a függesztőeszközt (A) a beteg alá. A függesztőeszköz elhelyezését a függesztőeszköz használati útmutatója ismereti részletesen.

3.

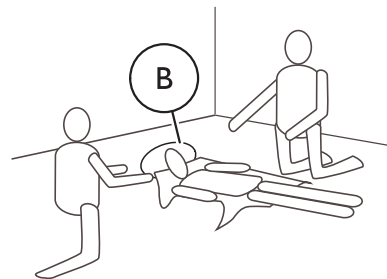

Hajlíttassa be a beteg térdét, emeltesse fel a fejét a padlóról, és támassza meg a beteg fejét egy párnával (B).

4. Szüntesse meg a hátsó bolygókerék rögzítését. Lásd: 5 *Használat, oldal 16*5. Terpesse szét az emelő lábait. Lásd: 5 *Használat, oldal 16*.

6.

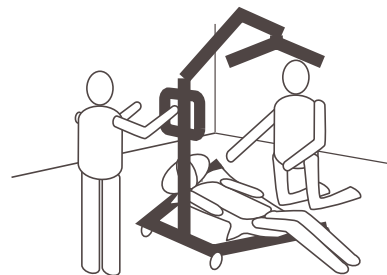

Az emelőt úgy kell elhelyezni, hogy egyik lába a beteg behajlított térdé alá, a másik a beteg feje alá kerüljön.

Tartsa a függesztőeszköz hevederjeit az emelő lábain belül.

7.

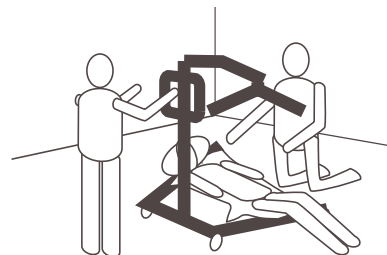

Eressze le a gémet annyira, hogy az akasztórúd közvetlenül a beteg mellkasa fölé kerüljön.

8.

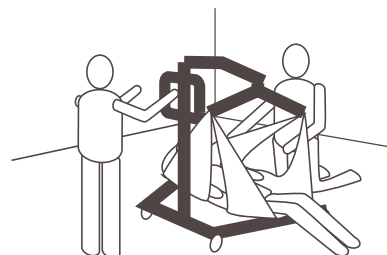

Akassza a függesztőeszközt az emelőre. Lásd: 6.2.1 *A függesztőeszköz rögzítése az emelőre, oldal 22*.

9. A gémet felemelve emelje fel a beteget a padlóról.

10. Ezután helyezze rá a beteget egy másik pihenőhelyre vagy mozdulatlan tárgyra.

7 Szállítás és tárolás

7.1 Általános információk

Szállítás közben és akkor, amikor a betegemelőt egy ideig várhatóan nem fogják használni, be kell nyomni a vészleállító gombot.

Szállításhoz és tároláshoz az összecsucokott vagy szétszerelt emelő eredeti dobozába tehető.

Az összecsucokott emelők a hátsó kerekeiken húzhatók, a kézi lábterpesztővel rendelkező emelők pedig felállítva tárolhatók (úgy, hogy a rúd-gémszerelvénység felfelé néz).

A betegemelőt normál szobahőmérsékleten kell tárolni. Ha nyirkos, hideg vagy nedves környezetben tárolják, akkor a korrodálódhatnak a rögzítő alkatrészek és a motor. Lásd: 11.4 *Környezeti feltételek, oldal 34.*

7.2 A rúd leszerelése az alapról

(csak fix rúd esetén)

1. Ha fel van szerelve, szerelje le a külön megvásárolható lábterpesztő kart.
2. Engedje le a gémet, és zárja össze teljesen a lábakat.
3. Nyomja meg a vészleállító gombot, és hozza működésbe a bolygókerekek fékjét.
4. Hajtsa végre fordított sorrendben a következő szakaszban ismertetett eljárást: 4.5 *A működtető szerkezet felszerelése a gémmre, oldal 14*
5. Hajtsa végre fordított sorrendben a következő szakaszban ismertetett eljárást: 4.4 *Az akasztórúd kinyitása, oldal 13*
6. Hajtsa végre fordított sorrendben a következő szakaszban ismertetett eljárást: 4.3.2 *A rúd és az alap összeszerelése, oldal 13*

7.3 A rúd összehajtása

(csak összehajtható rúd esetén)

1. Ha fel van szerelve, szerelje le a külön megvásárolható lábterpesztő kart.
2. A kézi vezérlés használatával engedje le a gémet (ügyelve arra, hogy a működtető egység teljesen vissza legyen húzva) és szűkítse le teljesen mindkét lábat.
3. Nyomja meg a vészleállító gombot, és hozza működésbe a bolygókerekek fékjét.
4. Hajtsa végre fordított sorrendben a következő szakaszban ismertetett eljárást: 4.5 *A működtető szerkezet felszerelése a gémmre, oldal 14*
5. Hajtsa végre fordított sorrendben a következő szakaszban ismertetett eljárást: 4.4 *Az akasztórúd kinyitása, oldal 13* (ügyelve arra, hogy a működtető egység teljesen vissza legyen húzva)
6. Hajtsa végre fordított sorrendben a következő szakaszban ismertetett eljárást: 4.3.1 *A rúd szétnyitása, oldal 12*, és a rúd összehajtása előtt húzza fel és tartsa felhúzva a biztonsági reteszt ⑤.

7.4 Rúdhosszabbító függőleges helyzetbe történő állításhoz

(csak a Birdie EVO esetén)

A berendezéshez mágneses rúdhosszabbító tartozik, hogy az emelőt függőleges helyzetbe lehessen állítani, ha elektromos lábterpesztővel rendelkezik.

1.

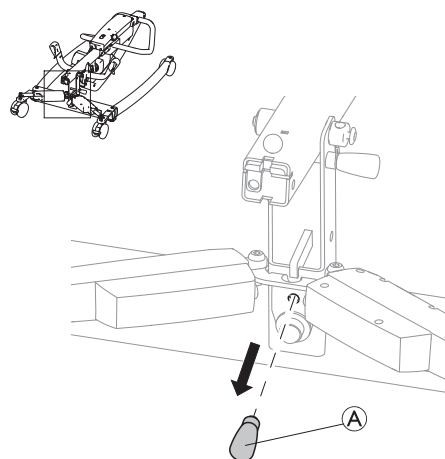

Vegye ki a rúdhosszabbítót ① az emelő alsó részén található tárolóhelyéről.

2.

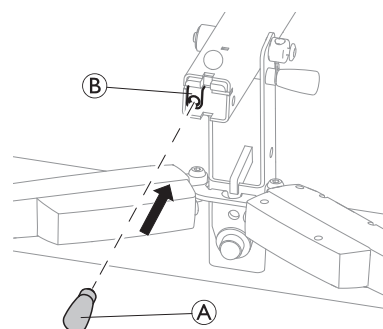

Illessze bele a rúdhosszabbítót ① az összecsucokott rúd alján található tartóba ②.

3.

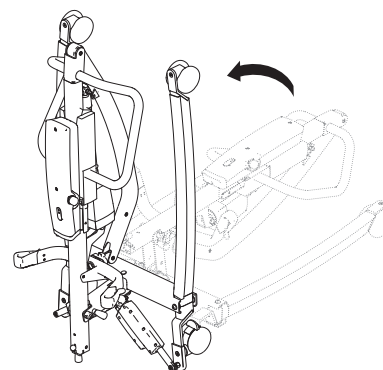

Az összecsucokott emelő most már függőleges helyzetbe állítható.

8 Karbantartás

8.1 A karbantartásra vonatkozó általános tudnivalók



FIGYELMEZTETÉS!

Személyi sérülés vagy az eszköz károsodásának veszélye

- A termék használata közben ne hajtson végre semmilyen karbantartási vagy szervizeljárást.

Kövesse az ebben a használati útmutatóban leírt karbantartási eljárásokat, hogy a terméket folyamatosan működőképes állapotban tudja tartani.

A további, szakképzett szerelők által végrehajtandó karbantartási és ellenőrzési eljárásokat a termék szervizkönyve ismerteti. Szervizkönyv az Invacare vállalattól szerethető be.

8.2 Napi ellenőrzések



FIGYELMEZTETÉS!

Személyi sérülés vagy az eszköz károsodásának veszélye

A sérült vagy kopott alkatrészek befolyásolhatják az emelő biztonságosságát.

- A betegemelőt mindig ellenőrizni kell, mielőtt használják.
- Ne használja az emelőt, ha sérülést talál rajta, vagy ha kérdésesnek tartja az emelő bármely alkatrészének biztonságosságát. Azonnal forduljon az Invacare forgalmazójához, és gondoskodjon arról, hogy a javítás befejezéséig senki se használja az emelőt.

8.2.1 A napi ellenőrzések ellenőrzőlistája

- Szemrevételezéssel ellenőrizze a betegemelőt. Ellenőrizze az összes alkatrészt, hogy nincs-e rajta külső sérülés vagy kopás.
- Ellenőrizze az összes fém alkatrészt, a rögzítési pontokat és az igénybevételnek kitett alkatrészeket, például a függesztőeszközöket, a kampókat és a forgási pontokat, hogy nem található-e rajtuk nyoma elhasználódásnak, repedésnek, horzsolódásnak, deformálódásnak vagy kopásnak.
- Ellenőrizze, hogy működik-e a kézi vezérlőegység (emelés és a lábak mozgatása).
- Minden olyan nap töltsse fel az akkumulátort, amikor használja az emelőt.
- Ellenőrizze a vészleállító funkciót.
- Ellenőrizze a szerviz jelzőfényt (csak a CBJ Care vezérlőegység esetén).



A szerviz jelzőfény egy csavarkulcs szimbólum a vezérlőegységen és – ha van – a kézi vezérlőegységen.

- Ha sárgán villog a szerviz jelzőfény, akkor az emelőt szervizelni kell. Ne használja az emelőt, és kérje meg az Invacare forgalmazóját, hogy végezze el a szervizmunkákat.
- Ha nem villog a szerviz jelzőfény, akkor az emelő használatra kész.

8.3 Tisztítás és fertőtlenítés

8.3.1 A biztonságra vonatkozó általános információk



VIGYÁZAT!

Szennyeződés veszélye

- Védje önmagát, használjon megfelelő védőfelszerelést.



VIGYÁZAT!

Áramütés és termékkárosodás veszélye

- Kapcsolja ki az eszközt, és válassza le a hálózati áramforrásról, ha lehetséges.
- Az elektronikus részegységek tisztításakor vegye figyelembe a víz behatolására vonatkozó védelmi osztályukat.
- Ügyeljen arra, hogy ne fröccsenjen víz a csatlakozódugóra és a fali csatlakozóaljzatra.
- Ne nyúljon a konnektorhoz nedves kézzel.



ÉRTESÍTÉS!

A nem megfelelő folyadékok, illetve módszerek tönkretelhetik a terméket.

- Az összes tisztító- és fertőtlenítőszernek hatásosnak és egymással összeférhetőnek kell lennie, és védenie kell a tisztított anyagokat.
- Soha ne használjon korróziót okozó folyadékot (lúgot, savat stb.) vagy karcoló hatású tisztítószerrel. Ha a tisztításra vonatkozó utasítások nem rendelkeznek másként, közönséges háztartási tisztítószer, például mosogatószer használatát javasoljuk.
- Soha ne használjon olyan oldószert (cellulózhigítót, acetont stb.), amely megváltoztatja a műanyagok szerkezetét, vagy amely leoldja a felragasztott címkéket.
- Mindig ügyeljen arra, hogy a termék tökéletesen megszáradjon, mielőtt ismét használatba veszi.



Kórházi vagy hosszú távú gondozást biztosító környezetben a tisztításhoz és fertőtlenítéshez kövesse az adott intézmény eljárásait.

8.3.2 A tisztítási gyakorisága



ÉRTESÍTÉS!

A rendszeres tisztítás és fertőtlenítés elősegíti a zökkenőmentes működést, meghosszabbítja a várható élettartamot és megelőzi a szennyeződést. Tisztítsa meg és fertőtlenítse a terméket:

- használata során rendszeresen;
- minden szervizelés előtt és után;
- amikor érintkezésbe került valamilyen testnedvvel;
- mielőtt egy új használóhoz használnák.

8.3.3 Tisztítási útmutató



ÉRTESÍTÉS!

- A terméket nem szabad automata mosórendszerben nagynyomású vízszugárral működő berendezéssel vagy gőzzel tisztítani.

Az emelő tisztítása

Módszer: Egy nedves törlőkendővel vagy puha kefével törölje le.

Max. hőmérséklet: 40 °C

Oldószer/kémiai anyagok: Közöséges háztartási tisztítószer és víz.

Szárítás: Törölje szárazra egy puha törlőkendővel.

A függesztőeszköz tisztítása

A tisztítás részletei a függesztőeszközön található, mosásra vonatkozó utasításokban és a függesztőeszköz használati útmutatójában találhatók.

8.3.4 Fertőtlenítési útmutató

Otthoni gondozás esetén

- Felületfertőtlenítő: Alkoholos felületfertőtlenítő szer (70–90% alkohol) használatát javasoljuk.



Olvassa el a fertőtlenítőszer címkéjén található utasításokat. Ezen a termék hatásspektrumával (baktériumok, gombák és/vagy vírusok), az anyagok kompatibilitásával és a helyes expozíciós idővel kapcsolatos információkat olvashat.

1. Fertőtlenítés előtt tisztítsa meg a felületeket.
2. Nedvesítsen meg egy puha ruhát, majd töröljön át és fertőtlenítsen minden hozzáférhető felületet, és a fertőtlenítőszer címkéjén feltüntetett ideig tartsa nedvesen a felületeket.
3. Hagyja, hogy a termék a levegőn megszáradjon.

Intézményi gondozás esetén

Kövesse az intézmény fertőtlenítési eljárásait, és kizárólag az azokban meghatározott fertőtlenítőszereket és módszereket használja.

8.4 A szervizelések közötti idő



FIGYELMEZTETÉS!

Személyi sérülés vagy az eszköz károsodásának veszélye

A szervizmunkákat csak szakképzett szerelő hajthatja végre.

- Kérje meg az Invacare forgalmazóját, hogy végezze el a szervizmunkákat.

Az eszközt 12 havonta kell szervizelni, kivéve, ha a helyi követelmények mást írnak elő.

9 Használat után

9.1 Hulladékkezelés



FIGYELMEZTETÉS!

Környezeti veszély

Az eszköz akkumulátorokat tartalmaz.

A termék tartalmazhat olyan anyagokat, amelyek károsak lehetnek a környezetre, ha nem a törvényi előírásoknak megfelelő hulladékkezelő telepre (lerakóhelyre) kerülnek.

- NE dobja ki az akkumulátorokat a közönséges háztartási szeméttel együtt!
- NE dobja az akkumulátorokat tűzbe.
- Az akkumulátorokat megfelelő hulladékgyűjtő helyen KELL leadni. A leadást törvény írja elő. A leadás díjmentes.
- Kizárólag a lemerült elemeket dobja ki!
- Kidobás előtt takarja le a lítiumakkumulátorok érintkezőit!
- Az akkumulátor típusáról az akkumulátor címkéje, illetve a következő fejezet tartalmaz további részleteket: *11 Műszaki adatok, oldal 32.*

Figyeljen Ön is a környezetre, és élettartama végén hasznosítsa újra a terméket a helyi hulladékhasznosító létesítmény révén.

Szerelje szét a terméket és a részegységeit, hogy elkülöníthetőek legyenek a különböző anyagok, és külön-külön lehessen újrahasznosítani őket.

A használt termékek és a csomagolóanyagok kidobásának és újrahasznosításának összhangban kell lennie az adott ország hulladékkezelési jogszabályaival és előírásaival. További tájékoztatásért forduljon a helyi hulladékkezelő vállalathoz.

9.2 Felújítás

A termék ismételten használható. Amikor egy új használó számára újítják fel a terméket, a következőket kell végrehajtani:

- tisztítás és fertőtlenítés.
- a karbantartási tervnek megfelelő ellenőrzés,

Az ellenőrzést, a tisztítást és a fertőtlenítést a termék használati útmutatója és szervizkönyve ismerteti részletesen.

Figyeljen arra, hogy a termékkel együtt a használati útmutatót is átadja.

Ha bármilyen sérülést vagy rendellenes működést észlel, ne használja újra a terméket.

10 Hibaelhárítás

10.1 Hibák azonosítása és megoldási lehetőségek

Jelenség	Hiba	Megoldás
Lazának tűnik a betegemelő.	Laza a rúd/alap csuklója.	Lásd az Üzembe helyezés című fejezet A rúd felszerelése című szakaszát.
	Lazák az összekötőrudak.	Forduljon az Invacare forgalmazójához.
Zajosak vagy beragadtak a bolygókerék/fékek.	Szösz vagy piszok került a csapágyakba.	Távolítsa el a bolygókerékekről a szöszt és a szennyeződést.
Zajosak vagy nyikorognak a forgórészek.	Kopottak vagy sérültek a forgórészek	Forduljon az Invacare forgalmazójához.
A gomb megnyomására az elektromos működtető szerkezet nem emel, vagy nem terpeszti szét az emelő lábait.	Szétcsúszott a kézi vezérlőegység vagy a működtető szerkezet csatlakozója.	Csatlakoztassa a kézi vezérlőegység vagy a működtető szerkezet csatlakozóját. Győződjön meg arról, hogy a csatlakozók megfelelően illeszkednek és teljesen egymásba vannak dugva.
	Alacsony az akkumulátor energiaszintje.	Töltse fel az akkumulátort. Lásd: 5.7 Az akkumulátor feltöltése, oldal 18.
	Be van nyomva a vészleállító gomb.	Forgassa el a vészleállító gombot az óramutató járásával megegyező irányban addig, amíg ki nem ugrik.
	Az akkumulátor nem megfelelően csatlakozik a vezérlőegységhez.	Csatlakoztassa újra az akkumulátort a vezérlőegységhez. Lásd: 5.7.4 Külön megvásárolható akkumulátortöltő, oldal 20.
	Sérültek a csatlakozó érintkezői.	Forduljon az Invacare forgalmazójához.
	A tápkábel be van dugva a fali csatlakozóaljzatba.	Húzza ki a tápkábelt a fali csatlakozóaljzatból.
	Sérült a gém vagy a láb működtető szerkezete.	Forduljon az Invacare forgalmazójához.
	Max. terhelés túllépve	Csökkentse a terhelést.
Szokatlan zaj hallatszik a működtető szerkezetből.	Meghibásodott a működtető szerkezet	Forduljon az Invacare forgalmazójához.
A gém nem ereszkedik le a legfelső állásából.	A gémen kell lennie valamekkora súlynak, hogy leereszkedjen a legfelső állásából.	Húzza kissé lefelé a gémet.
Emelés közben hangjelzést ad a vezérlőegység, a motor pedig leáll.	Max. terhelés túllépve	Csökkentse a terhelést (és az emelő rendesen fog működni).



Ha a fentiek nem oldják meg a problémát, forduljon az Invacare forgalmazójához.

11 Műszaki adatok

11.1 Megengedett legnagyobb biztonságos üzemi terhelés

	Birdie® EVO	Birdie® EVO PLUS	Birdie® EVO XPLUS
Megengedett legnagyobb biztonságos üzemi terhelés (beteg + akasztórúd + függesztőeszköz)	180 kg	180 kg	210 kg

11.2 Méretek és tömegek

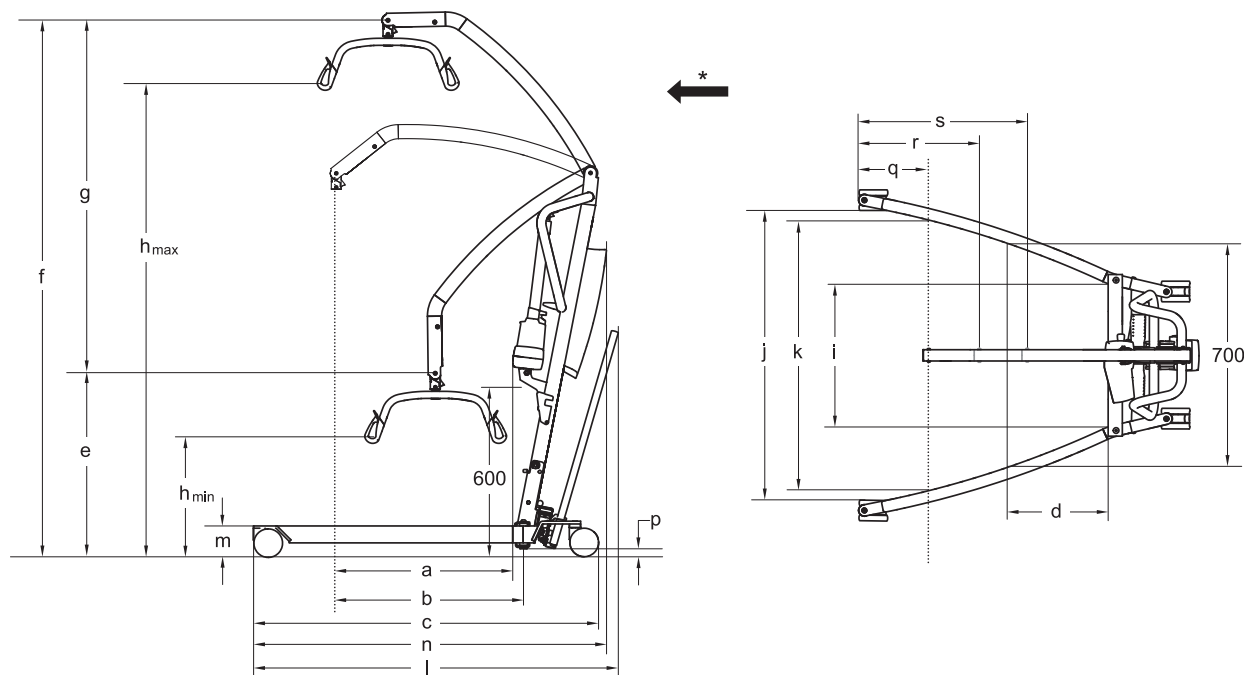

* „Előre” irány

Méretek [mm]	Birdie® EVO		Birdie® EVO PLUS / XPLUS
	Első/hátsó bolygókerék átmérője	75 / 75	100 / 100
Max. Max. kinyúlás 600 mm-nél (a)	630	630	630
Max. Max. kinyúlás az alaptól (b)	630	630	630
Alap hossza (c)	1200	1220	1280
Teljes hossz kar nélkül (n)	1250	1250	1280
Teljes hossz karral (l)	1290	1290	1350
Kinyúlás az alaptól 700 mm-re szétterpesztett lábakkal (d)	225	225	225
CSP* min.magasság / legalacsonyabb helyzet (e)	630	645	645
CSP* max.magasság (f)	1870	1885	1885
Emelési tartomány (g)	1240	1240	1240
Legkisebb akasztójának min. magassága (h_{min})	400	415	415
Megengedett akasztójának max. magassága (h_{max})	1645	1660	1660
Teljes szélesség (szétterpesztett lábakkal) a bolygókerék középpontja között mérve	1100	1100	1100
Teljes szélesség (szétterpesztett lábakkal), belső méret (j)	1040	1020	1020
Teljes szélesség (összezárt lábakkal), külső méret	640	640	640
Min. belső szélesség (i)	495	495	495

Méretetek [mm]	Birdie® EVO		Birdie® EVO PLUS / XPLUS
Belső szélesség maximális kinyúlásnál (k)	960	960	960
Fordulási átmérő kar nélkül	1400	1400	1430
Fordulási átmérő karral	1400	1400	1470
Magasság a lábak felső éléig (m)	100	115	115
Legkisebb padlótól mért távolság (p)	20	35	35
A fal és a CSP* minimális távolsága maximális kinyúlásnál (széttérpesztett lábakkal) (q)	245	245	245
A fal és a CSP* minimális távolsága maximális magasságnál (széttérpesztett lábakkal) (r)	410	410	410
A fal és a CSP* minimális távolsága minimális magasságnál (széttérpesztett lábakkal) (s)	615	615	615
Magasság összecsukva (csak összecsukható változat esetén)	455	470	470
Hosszúság összecsukva (csak összecsukható változat esetén)	1300	1320	1360

* CSP = központi felfüggesztési pont



Minden méretet 450 mm-es, 2 pontos akasztórúd esetén mérték meg.

A főbb részek tömege [kg]		
	Birdie® EVO	Birdie® EVO PLUS / XPLUS
Teljes tömeg, kivéve .akasztórúd	40	41
Rúd tömege akkumulátorral, kivéve akasztórúd	19	19
Kézi alapegység tömege	21	22
Elektromos alapegység tömege	21	22

Akasztórúd tömege [kg]	
2 pontos, 350 mm-es akasztórúd	1,3
2 pontos, 450 mm-es akasztórúd	1,4
2 pontos, 550 mm-es akasztórúd	1,6
4 pontos, 450 mm-es akasztórúd	2,8
4 pontos, 500 mm-es akasztórúd	2,9
4 pontos, 550 mm-es akasztórúd	3,0

11.3 Elektromos rendszer

	Birdie® EVO	Birdie® EVO PLUS / XPLUS
Kimenő feszültség	24 V DC, max.250 VA	
Tápfeszültség	100–240 V AC, 50/60 Hz	
Legnagyobb áramfelvétel	400 mA (a CBJ1 és a CBJ2 Care esetén) / 280 mA (a CBJ Home esetén)	400 mA (a CBJ1 és a CB Care esetén) / 280 mA (a CBJ Home esetén)
IP védettség osztály (az egész eszköz)	IPX4*	
Érintésvédelemi osztály	II. osztályba sorolt berendezés	

*IPx4 – A rendszer védett a bármilyen irányból ráfröccsenő víz ellen.

	Birdie® EVO	Birdie® EVO PLUS / XPLUS
B típusú beteggel érintkező (alkalmazott) alkatrész	A beteggel érintkező (alkalmazott) rész megfelel az áramütés elleni védelem IEC60601-1 szabványban meghatározott követelményeinek.	
Zajsint	45–50 dB (A)	
Munkavégzési képesség	40 teljes emelés (100%–50%-os töltöttségű akkumulátor esetén)	
Szakaszos (a motor szakaszos működése)	10%, max.2 min/18 min	
Az akkumulátor műszaki adatai	2 x 12 V/2,9 Ah	
Az akkumulátor típusa	Ólmos-savas (nem igényel karbantartást, lezárt)	
Kézi vészleeresztő	Van (a működtető szerkezet aljánál)	Van (a működtető szerkezet aljánál)
Elektromos vészleeresztés/emelés	Van/Van (a CBJ1 és a CBJ Care esetén) Van/Nincs (a CBJ2 és a CBJ Home esetén)	Van/Van (CBJ1 és CBJ Care)Van/Nincs (CBJ Home)
Teljesítményfelvétel	töltés közben: max.19 W készenléti állapotban: max.2,5 W	
Emelési sebesség – terhelés nélkül	35 mm/s	47 mm/s
Emelési sebesség – 80 kg-os személy esetén	30 mm/s	40 mm/s

*IPx4 – A rendszer védett a bármilyen irányból ráfröccsenő víz ellen.

11.4 Környezeti feltételek

	Tárolás és szállítás	Üzemeltetés
Hőmérséklet	–10 °C és +50 °C között	+5 °C és +40 °C között
Relatív páratartalom	20–80%, páralecsapódás nélkül	
Légnyomás	700 hPa és 1060 hPa között	

 Használat előtt hagyja, hogy a termék üzemi hőmérsékletre melegedjen, illetve hűljön:

- Akár 30 percnél is tovább tarthat, hogy a termék a megengedett legkisebb tárolási hőmérsékletéről felmelegedjen.
- Akár 5 percnél is tovább tarthat, hogy a termék a megengedett legnagyobb tárolási hőmérsékletéről lehűljön.

11.5 Anyagok

Alkatrész	Anyag
Alap, lábak, rúd és gém	Acél (szinterezett)
Akasztórúd	Acél (szinterezett) és TPU
Működtető szerkezet háza, kézi vezérlőegység, rúdvédő, bolygókerek és egyéb műanyag alkatrészek	a jelzésnek (PA, PP, PE) megfelelő anyag
Gém csatlakozója, csavarok, anyák	Acél, horganyzott

A termék összes alkatrésze vagy korrózióálló, vagy korrózió ellen védett.

11.6 A vezérlők működtetéséhez szükséges erő

Vezérlő	A működtetéshez szükséges erő
A vezérlőegység gombjai	4 N
A kézi vezérlőegység gombjai	4 N
Lábpedál*	Megengedett.290 N
Lábterpesztő karja a Birdie® EVO modellen	Megengedett.50 N
Lábterpesztő karja a Birdie® EVO XPLUS modellen	Megengedett.95 N

* A 75 mm-es görgőkkel ellátott Birdie® EVO modell és a manuális lábterpesztővel ellátott Birdie® EVO XPLUS esetén kell lennie lábterpesztő karnak.

12 Elektromágneses összeférhetőség (EMC)

12.1 Az elektromágneses összeférhetőségre vonatkozó általános információk

Az elektromos orvostechikai berendezéseket az ebben a kézikönyvben foglalt elektromágneses összeférhetőségi (EMC) információknak megfelelően kell üzembe helyezni és használni.

Ezt a terméket bevizsgálták, és megállapították, hogy megfelel a B osztályú berendezésekre vonatkozóan az IEC/EN 60601-1-2 számú szabványban meghatározott elektromágneses összeférhetőségi határértékeknek.

A hordozható és mobil rádiófrekvenciás kommunikációs készülékek befolyásolhatják ennek a terméknek a működését.

Más eszközök esetén előfordulhat, hogy még a fenti szabvány által megengedett alacsony szintű elektromágneses sugárzás miatt is zavarok tapasztalhatók. Annak megállapítása érdekében, hogy a zavart ennek a terméknek a sugárzása okozza-e, indítsa el és állítsa le a terméket. Ha megszűnik a másik eszköz használatakor tapasztalható zavar, akkor ez a termék okozza a zavart. Az ilyen, ritkán előforduló esetekben a zavar a következő módon csökkenthető vagy szüntethető meg:

- a helyzet megváltoztatásával, áthelyezéssel vagy az eszközök közötti elkülönítési távolság növelésével.

12.2 Elektromágneses sugárzás

Irányelv és gyártói nyilatkozat

Ez a termék az alább feltüntetett elektromágneses környezetben történő használatra készült. A vásárlónak vagy a termék használójának kell gondoskodnia arról, hogy a terméket ilyen elektromágneses környezetben használják.

Kibocsátási vizsgálat	Megfelelőség	Elektromágneses környezet – irányelv
Rádiófrekvenciás sugárzás CISPR 11	I. csoport	Ez a termék kizárólag a belső funkcióihoz használ rádiófrekvenciás (RF) energiát. Ezért a rádiófrekvenciás kibocsátása nagyon alacsony, és nem valószínű, hogy zavarja a közeli elektromos berendezéseket.
Rádiófrekvenciás sugárzás CISPR 11	B osztály	Ez a termék bármilyen létesítményben való használatra alkalmas, beleértve a lakás céljára szolgáló létesítményeket és az alacsony feszültségű, lakossági felhasználású áramellátást szolgáltatató elektromos hálózatra közvetlenül csatlakozó létesítményeket is.
Harmonikus sugárzás IEC 61000-3-2	A osztály	
Feszültségingadozás/villogáskibocsátás IEC 61000-3-3	Megfelel	

12.3 Elektromágneses zavartűrés

Irányelv és gyártói nyilatkozat

Ez a termék az alább feltüntetett elektromágneses környezetben történő használatra készült. A vásárlónak vagy a termék használójának kell gondoskodnia arról, hogy a terméket ilyen elektromágneses környezetben használják.

Zavartűrés vizsgálat	Teszt/megfelelőségi szint	Elektromágneses környezet – irányelv
Elektrosztatikus kisülés (ESD) IEC 61000-4-2	± 8 kV érintés ± 2 kV, ± 4 kV, ± 8 kV, 15 kV levegő	A padlónak fának, betonnak vagy kerámialapnak kell lennie. Ha a padló szintetikus anyaggal van bevonva, akkor a relatív páratartalomnak legalább 30%-osnak kell lennie.
Elektrosztatikus tranziens/impulzus IEC 61000-4-4	±2 kV az áramellátó vezetéknél; 100 kHz-es ismétlési frekvencia ±1 kV a bemeneti/kimeneti vezetéknél; 100 kHz-es ismétlési frekvencia	A hálózati áramellátás minőségének meg kell egyeznie a jellemző kereskedelmi vagy kórházi környezetével.
Túláram IEC 61000-4-5	± 1 kV vezeték és vezeték között ±2 kV vezeték és föld között	A hálózati áramellátás minőségének meg kell egyeznie a jellemző kereskedelmi vagy kórházi környezetével.

Zavartűrés vizsgálat	Teszt/megfelelési szint	Elektromágneses környezet – irányelv
Feszültségletörések, rövid idejű feszültségkimaradások és feszültségváltozások a tápvezetékeken IEC 61000-4-11	< 0% U_T 0,5 ciklus hosszan, 45°-os lépésekben 0% U_T 1 ciklus hosszan 70% U_T 25/30 ciklus hosszan < 5% U_T 250/300 ciklus hosszan	A hálózati áramellátás minőségének meg kell egyeznie a jellemző kereskedelmi vagy kórházi környezetével. Ha a termék használatjának folyamatos működésre van szüksége a hálózati áramkimaradások során, akkor javasolt a terméket szünetmentes áramforrásról vagy akkumulátorról üzemeltetni. U_T : a váltakozó hálózati feszültség a vizsgálati szint alkalmazása előtt.
Hálózati frekvenciájú (50/60 Hz-es) mágneses tér IEC 61000-4-8	30 A/m	A hálózati frekvenciájú mágneses tér szintjének meg kell egyeznie a jellemző kereskedelmi vagy kórházi környezetek jellegzetes helyein mérhető szintekkel.
Vezetett RF IEC 61000-4-6	3 V 150 kHz – 80 Mhz 6 V az ISM-sávokon és az amatőr rádiózásban használt sávokon belül	A rögzített adók, például a (mobil vagy vezeték nélküli) rádiótelefonok és földfelszíni mobilrádiók, az amatőr rádióadók, az AM és FM rádiósugárzás, illetve a tévésugárzás alapállomásai által keltett térerősség nem becsülhető pontosan elméleti alapon. A rögzített rádiófrekvenciás adók elektromos környezetének feltérképezésére helyszíni elektromagnetikai felmérést ajánlott végezni. Ha a termék használati helyén mért térerősség meghaladja a vonatkozó rádiófrekvenciás megfelelési szintet, akkor a termék zavartalan működését megfigyeléssel kell ellenőrizni. A normálistól eltérő működés esetén további intézkedések lehetnek szükségesek, például a termék elfordítása vagy áthelyezése.
Sugárzott RF IEC 61000-4-3	10 V/m 80 Mhz – 2,7 GHz A rádiófrekvenciás vezeték nélküli kommunikációs készülékek zavartűrésének 385–5785 MHz-es tesztszabványát az IEC 60601-1-2 szabvány 9. táblázata tartalmazza	Interferencia léphet fel az alábbi jelzéssel ellátott berendezések közelében:  Hordozható és mobil rádiófrekvenciás (RF) kommunikációs készülékek nem használhatók a termék egyetlen alkatrészének (a kábeleket is ideértve) 30 cm-es körzetében sem.

 Ezek az irányelvek nem alkalmazhatók minden esetben. Az elektromágneses hullámok terjedését befolyásolják a szerkezetek, tárgyak és személyek által keltett elnyelő és visszaverő hatások.

12.4 EMC vizsgálati előírások

IEC 60601-1-2 – 9. táblázat

Tesztfrekvencia (MHz)	Sáv a) (MHz)	Szolgáltatás a)	Moduláció	Zavartűrés-tesztelési szint (V/m)
385	380 és 390	TETRA 400	Impulzusmoduláció b) 18 Hz	27
450	430 és 470	GMRS 460, FRS 460	FM c) ± 5 kHz eltérés 1 kHz szinusz	28
710 745 788	704 és 787	LTE Band 13, 17	Impulzusmoduláció b) 217 Hz	9
810 870 930	800 és 960	GSM 800/900, TETRA 800, iDEN 820, CDMA 850, LTE Band 5	Impulzusmoduláció b) 18 Hz	28
1720 1845 1970	1700 és 1990	GSM 1800; CDMA 1900; GSM 1900; DECT; LTE Band 1, 3, 4, 25; UMTS	Impulzusmoduláció b) 217 Hz	28

Tesztfrekvencia (MHz)	Sáv a) (MHz)	Szolgáltatás a)	Moduláció	Zavartűrés-tesztelési szint (V/m)
2450	2400 és 2570	Bluetooth, WLAN, 802.11 b/g/n, RFID 2450, LTE Band 7	Impulzusmoduláció b) 217 Hz	28
5240 5500 5785	5100 és 5800	WLAN 802.11 a/n	Impulzusmoduláció b) 217 Hz	9

 A zavartűrés-tesztelési szint eléréséhez az adóantenna és az elektromos orvostechikai berendezés vagy rendszer közötti távolság 1 méterre csökkenthető. Az 1 méteres távolságot az IEC 61000-4-3 szabvány engedélyezi.

a) Bizonyos szolgáltatások esetében csak az adófrekvenciák szerepelnek.

b) A vivőhullámot 50%-os ciklusteljesítményű négyszög hullám-jellel kell modulálni.

c) Az FM moduláció alternatívájaként 50%-os, 18 Hz-es impulzusmoduláció is használható. Ez nem a tényleges modulációnak felel meg, hanem a legrosszabb esetnek.

**United Kingdom & Ireland:**

Invacare Limited
Pencoed Technology Park, Pencoed
Bridgend CF35 5AQ
Tel: (44) (0) 1656 776 200
uk@invacare.com
www.invacare.co.uk

Belgium & Luxemburg:

Invacare nv
Autobaan 22
B-8210 Loppem
Tel: (32) (0)50 83 10 10
Fax: (32) (0)50 83 10 11
marketingbelgium@invacare.com
www.invacare.be

Danmark:

Invacare A/S
Sdr. Ringvej 37
DK-2605 Brøndby
Tel: (45) (0)36 90 00 00
Fax: (45) (0)36 90 00 01
denmark@invacare.com
www.invacare.dk

Deutschland:

Invacare GmbH
Am Achener Hof 8
D-88316 Isny
Tel: (49) (0)7562 700 0
kontakt@invacare.com
www.invacare.de

Österreich:

Invacare Austria GmbH
Herzog-Odilo-Straße 101
A-5310 Mondsee
Tel: (43) 6232 5535 0
Fax: (43) 6232 5535 4
info-austria@invacare.com
www.invacare.at

Schweiz / Suisse / Svizzera:

Invacare AG
Neuhofweg 51
CH-4147 Aesch BL
Tel: (41) (0)61 487 70 80
Fax: (41) (0)61 488 19 10
switzerland@invacare.com
www.invacare.ch

España:

Invacare S.A.
Avenida del Oeste, 50 – 1º-1a
Valencia-46001
Tel: (34) 972 493 214
contactsp@invacare.com
www.invacare.es

France:

Invacare Poirier SAS
Route de St Roch
F-37230 Fondettes
Tel: (33) (0)2 47 62 64 66
contactfr@invacare.com
www.invacare.fr

Italia:

Invacare Mecc San s.r.l.,
Via dei Pini 62,
I-36016 Thiene (VI)
Tel: (39) 0445 38 00 59
servizioclienti@invacare.com
www.invacare.it

Nederland:

Invacare BV
Galvanistraat 14-3
NL-6716 AE Ede
Tel: (31) (0)318 695 757
nederland@invacare.com
www.invacare.nl

Norge:

Besøksadresse:
(Office adresses)
Invacare AS
Brynsveien 16
0667 Oslo
Tel: (47) 22 57 95 00
norway@invacare.com
www.invacare.no

Norge:

Vareleveringsadresse:
(Storage / Technical dep)
Østensjøveien 19
0661 Oslo
eknisk@invacare.com
www.invacare.no

Portugal:

Invacare Lda
Rua Estrada Velha, 949
P-4465-784 Leça do Balio
Tel: (351) (0)225 193 360
portugal@invacare.com
www.invacare.pt

Suomi:

Camp Mobility
Patamäenkatu 5, 33900 Tampere
Puhelin 09-35076310
info@campmobility.fi
www.campmobility.fi

Sverige:

Invacare AB
Fagerstagatan 9
S-163 53 Spånga
Tel: (46) (0)8 761 70 90
Fax: (46) (0)8 761 81 08
sweden@invacare.com
www.invacare.se

Australia:

Invacare Australia Pty. Ltd.
Unit 18/12 Stanton Road,
Seven Hills, NSW 2147,
Australia
Phone: 1800 460 460
Fax: 1800 814 367
orders@invacare.com.au
www.invacare.com.au

**EU Export:**

Invacare Poirier SAS
Route de St Roch
F-37230 Fondettes
Tel: (33) (0)2 47 62 69 80
serviceclient_export@invacare.com
www.invacare.eu.com

New Zealand:

Invacare New Zealand Ltd
4 Westfield Place, Mt Wellington
1060
New Zealand
Phone: 0800 468 222
Fax: 0800 807 788
sales@invacare.co.nz
www.invacare.co.nz



Invacare UK Operations Limited
Unit 4, Pencoed Technology Park,
Pencoed
Bridgend CF35 5AQ
UK



Invacare Portugal, Lda
Rua Estrada Velha 949
4465-784 Leça do Balio
Portugal

60128532-D 2024-10-11



Making Life's Experiences Possible®



Yes, you can.™