



Invacare® AVIVA™ RX-serien

AVIVA RX20, AVIVA RX40, AVIVA RX 40HD

no Elektrisk rullestol
Bruksanvisning

Denne håndboken MÅ gis til brukeren av produktet.
FØR du bruker dette produktet, MÅ du lese denne håndboken og lagre den for senere bruk.



Yes, you can.®

Innholdsfortegnelse

1 Generelt	4		
1.1 Innledning	4		
1.2 Symboler i denne håndboken	4		
1.3 Samsvar	5		
1.3.1 Produktspesifikke standarder	5		
1.4 Bruksstand	5		
1.5 Garantiopplysninger	6		
1.6 Levetid	6		
1.7 Ansvarsbegrensning	6		
2 Sikkerhet	7		
2.1 Generelle sikkerhetsmerknader	7		
2.2 Sikkerhetsinformasjon om det elektriske systemet	10		
2.3 Sikkerhetsinformasjon om elektromagnetisk interferens	12		
2.4 Sikkerhetsinformasjon for kjøre- og frihjulmodus	13		
2.5 Sikkerhetsinformasjon om stell og vedlikehold	15		
2.6 Sikkerhetsinformasjon om endringer og modifikasjoner på den elektriske rullestolen	16		
2.7 Sikkerhetsinformasjon om elektriske rullestoler med seteløfter	17		
3 Produktoversikt	19		
3.1 Tiltent bruk	19		
		3.1.1 Produktbeskrivelse	19
		3.1.2 Tiltent bruker	19
		3.1.3 Indikasjoner	19
		3.2 Typeklassifisering	19
		3.3 Rullestolens hoveddeler	19
		3.4 Merking på produktet	20
		3.5 Brukerinnstillinger	24
		3.6 Løfteren	24
4 Tilbehør/ekstrautstyr	25		
4.1 Sittestillingsbelter	25		
4.1.1 Typer sittestillingsbelter	25		
4.1.2 Korrekt justering av sittestillingsbeltet	26		
4.2 Bruke krykkeholderen	26		
5 Bruk	27		
5.1 Generell informasjon om konfigurering	27		
5.2 Kjøring	27		
5.3 Før du kjører for første gang	27		
5.4 Parkering og stans	27		
5.4.1 Bruke manuelle hjullåser	27		
5.5 Flytte seg inn i og ut av den elektriske rullestolen	28		
5.5.1 Fjerning av standard armlenene for sideforflytning	28		
5.5.2 Dreie manøverboksen til siden	28		
5.5.3 Dreie kjernemidtlinjeholderen til siden	30		
5.5.4 Svinge Chin Control-enheten til siden	30		
5.5.5 Dreie den svingbare skjermholderen til siden	31		

© 2024 Invacare Corporation

Med enerett. Republisering, duplisering eller modifisering helt eller delvis er forbudt uten skriftlig tillatelse fra Invacare på forhånd. Varemerker angis med ™ og ®. Alle varemerker eies av eller er lisensiert til Invacare Corporation eller tilhørende datterselskaper med mindre annet er angitt.

5.5.6	Flytte seg inn i og ut av den elektriske rullestolen	31	8 Vedlikehold	53	
5.6	Forsere hindringer	32	8.1	Vedlikehold – innledning	53
5.6.1	Maksimal høyde for hindringer	32	8.2	Inspeksjoner	53
5.6.2	Korrekt måte å forsere hindringer på	33	8.2.1	Før hver bruk av den elektriske rullestolen	53
5.7	Kjøre opp og ned skråninger	34	8.2.2	Hver uke	54
5.8	Bruk på offentlig vei	34	8.2.3	Hver måned	54
5.9	Skyve den elektriske rullestolen i frihjulsmodus	34	8.3	Hjul og dekk	55
5.9.1	Koble ut motorer	35	8.4	Korttidsoppbevaring	56
6 Styringssystem		36	8.5	Langtidsoppbevaring	56
6.1	Beskyttelsesfunksjon for styringssystem	36	8.6	Rengjøring og desinfisering	57
6.1.1	Bruk av automatsikring	36	8.6.1	Generell sikkerhetsinformasjon	57
6.2	Batterier	37	8.6.2	Rengjøringshyppighet	58
6.2.1	Generell informasjon om lading	37	8.6.3	Rengjøring	58
6.2.2	Generelle instruksjoner om lading	37	8.6.4	Instrukser for desinfisering	58
6.2.3	Lade batteriene	38	9 Etter bruk	59	
6.2.4	Koble fra den elektriske rullestolen etter lading	39	9.1	Overhaling	59
6.2.5	Oppbevaring og vedlikehold	39	9.2	Avfallshåndtering	59
6.2.6	Bruksanvisning for batteriene	39	10 Tekniske data	60	
6.2.7	Rengjøre batteriterminaler	40	10.1	Tekniske spesifikasjoner	60
6.2.8	Transportere batterier	41	11 Service	66	
6.2.9	Generelle instruksjoner om håndtering av batteriene	41	11.1	Gjennomførte inspeksjoner	66
6.2.10	Korrekt håndtering av skadede batterier	41			
7 Transport		42			
7.1	Transport – Generell informasjon	42			
7.2	Overflytting av elektrisk rullestol til kjøretøy	42			
7.3	Bruk av den elektriske rullestolen som bilsete	43			
7.3.1	Forankring av den elektriske rullestolen når den brukes som bilsete	45			
7.3.2	Bruke ekstra festepunkter	46			
7.3.3	Sikre bruker i elektrisk rullestol	46			
7.4	Transport av den elektriske rullestolen uten passasjer	48			
7.5	Dahl forankringssystem	48			

1 Generelt

1.1 Innledning

Denne bruksanvisningen inneholder viktig informasjon om hvordan produktet håndteres. Les bruksanvisningen nøye, og følg sikkerhetsinstruksjonene i den, slik at du kan bruke produktet på en trygg måte.

Du må kun bruke dette produktet hvis du har lest og forstått denne bruksanvisningen. Be om råd fra helsepersonell som har kjennskap til den medisinske tilstanden din, og avklar eventuelle spørsmål du måtte ha om riktig bruk og nødvendige justeringer med helsepersonell.

Vær oppmerksom på at det kan være deler av dette dokumentet som ikke er relevante for produktet ditt, ettersom dokumentet gjelder for alle tilgjengelige modeller (på trykketidspunktet). Hvis ikke annet er angitt, viser hvert avsnitt i dette dokumentet til alle modeller av produktet.

De tilgjengelige modellene og konfigurasjonene i ditt land, står oppgitt i de landsspesifikke salgsdokumentene.

Invacare forbeholder seg retten til å endre produktspesifikasjoner uten forvarsel.

Før du leser dette dokumentet, må du forsikre deg om at du har den nyeste versjonen. Du finner den nyeste versjonen som en PDF-fil på Invacare-nettstedet.

Tidligere produktversjoner er kanskje ikke beskrevet i den aktuelle revisjonen av denne håndboken. Hvis du trenger hjelp, kontakt Invacare.

Hvis skriftstørrelsen i den trykte versjonen av dokumentet er vanskelig å lese, kan du laste ned PDF-versjonen fra nettstedet. Deretter kan du skalere PDF-en, slik at skriftstørrelsen passer bedre for deg.

Hvis du ønsker mer informasjon om produktet, som f.eks. produksikkerhetsmerknader og tilbakekalling, kan du kontakte en Invacare-forhandler. Se adresser nederst i dette dokumentet.

Dersom det skjer en alvorlig hendelse i tilknytning til produktet, bør du informere produsenten og de kompetente myndigheter i landet ditt.

1.2 Symboler i denne håndboken

I denne håndboken brukes symboler og signalord for å angi farer eller utrygge fremgangsmåter som kan medføre personskade eller skade på eiendom. Se informasjonen nedenfor for definisjoner av signalordene.



FARE!

Angir en farlig situasjon som kan føre til alvorlig personskade eller død dersom den ikke unngås.



ADVARSEL!

Angir en risikofylt situasjon som kan føre til alvorlig skade eller død dersom den ikke unngås.



FORSIKTIG!

Angir en risikofylt situasjon som kan føre til lettere skade dersom den ikke unngås.



LES DETTE!

Angir en farlig situasjon som kan føre til skade på materiell dersom den ikke unngås.



Tips og anbefalinger

Nyttige tips, anbefalinger og opplysninger når det gjelder effektiv og problemfri bruk.

Andre symboler

(Gjelder ikke for alle håndbøker)



Storbritannias ansvarlige person

Angir om et produkt ikke er produsert i Storbritannia.



Triman

Angir resirkulerings- og sorteringsregler (gjelder bare for Frankrike).

1.3 Samsvar

Kvalitet er avgjørende for virksomheten til selskapet, som arbeider innenfor fagområdene i ISO 13485.

Dette produktet er CE-merket i samsvar med EU-forordning 2017/745 om medisinsk utstyr, klasse I.

Dette produktet er UKCA-merket, i samsvar med del II av UK MDR 2002 (som endret), klasse I.

Vi arbeider kontinuerlig for å sikre at selskapets påvirkning på miljøet – både lokalt og globalt – reduseres til et minimum.

Vi bruker kun materialer og komponenter som er i samsvar med REACH-forskriftene.

Vi overholder de gjeldende miljøregelverkene WEEE og RoHS.

1.3.1 Produktspesifikke standarder

Produktet har blitt testet og er i samsvar med EN 12184 (elektriske rullestoler, scootere og deres ladere) og alle tilknyttede standarder.

Når produktet er utstyrt med et forskriftsmessig lyssystem, er produktet egnet for bruk på offentlig vei.

Kontakt din lokale Invacare-distributør for ytterligere informasjon om lokale standarder og regelverk. Se adresser nederst i dette dokumentet.

1.4 Bruksstand

En elektrisk rullestol skal kun brukes når den er i perfekt stand. Hvis ikke kjøretøyet er det, kan du utsette deg selv og andre for fare.

Listen nedenfor er ikke uttømmende. Den er bare ment å vise noen av situasjonene som kan ha innvirkning på den elektriske rullestolens egnethet.

I enkelte situasjoner må du umiddelbart slutte å bruke den elektriske rullestolen. I andre situasjoner kan du bruke den elektriske rullestolen til å komme deg til leverandøren.

Du må umiddelbart slutte å bruke den elektriske rullestolen hvis egnetheten er begrenset på grunn av:

- Uventet kjøreopphør
- bremsesvikt

Du må umiddelbart kontakte en autorisert Invacare-forhandler hvis bruksstanden til den elektriske rullestolen er begrenset på grunn av:

- at lyssystemet (hvis påmontert) svikter eller er defekt
- at reflekser har falt av
- slitte fibre eller utilstrekkelig dekktrykk
- skade på armlenene (f.eks. flenger i polstringen på armlenet)
- skade på benstøtteholdere (f.eks. manglende eller istykkerrevne hælband)
- skade på sittestillingsbeltet

- skade på styrespaken (styrespaken kan ikke flyttes til nøytral stilling)
- kabler som er skadet, bøyd, kommet i klem eller har løsnet fra festet
- at den elektriske rullestolen sklir ved bremsing
- at den elektriske rullestolen drar mot den ene siden under bevegelse
- uvanlige lyder som oppstår gradvis eller plutselig

eller hvis du har en følelse av at det er noe galt med den elektriske rullestolen din

1.5 Garantiopplysninger

Vi tilbyr en produsentgaranti for produktet i samsvar med våre generelle forretningsvilkår i det aktuelle landet.

Garantikrav kan bare rettes gjennom den aktuelle leverandøren av produktet.

1.6 Levetid

Forventet levetid for dette produktet er fem år såfremt det brukes i samsvar med beregnet bruk som angitt i dette dokumentet, og såfremt alle krav som er knyttet til vedlikehold og service, oppfylles. Forventet levetid kan forlenges hvis produktet brukes med varsomhet og får korrekt vedlikehold, og såfremt teknologiske og vitenskapelige fremskritt ikke fører til tekniske begrensninger. Levetiden kan også reduseres betraktelig ved ekstrem eller feilaktig bruk. Det faktum at vi angir en forventet levetid for dette produktet innebærer ikke noen tilleggsgaranti.

1.7 Ansvarsbegrensning

Invacare erkjenner ikke ansvar for skade som skyldes:

- Manglende overholdelse av instruksjonene i bruksanvisningen
- Feil bruk
- Naturlig slitasje
- Feilmontering utført av kjøperen eller en tredjepart
- Tekniske endringer
- Endringer som ikke er godkjent, og/eller bruk av uegnede reservedeler

2 Sikkerhet

2.1 Generelle sikkerhetsmerknader



ADVARSEL!

Fare for alvorlig personskade eller skade på utstyr

Feil bruk av produktet kan forårsake personskade og skade på utstyr.

- Hvis du har problemer med å forstå advarslene, forsiktighetsmeldingene eller instruksjonene, bør du ta kontakt med kvalifisert helsepersonell eller en leverandør eller teknisk personell før du forsøker å bruke dette utstyret.
- Du må ikke bruke dette produktet eller annet tilgjengelig ekstrautstyr hvis du ikke først har lest og forstått disse instruksjonene og eventuelt tilleggsmateriale, slik som for eksempel bruksanvisninger, servicehåndbøker eller instruksjonsdokumenter som følger med dette produktet eller ekstrautstyret.



FARE!

Fare for død, alvorlig personskade eller skade på utstyr

Tente sigaretter som faller på et polstret setesystem, kan forårsake brann som resulterer i død, alvorlig personskade eller skade på utstyr. Brukere av elektrisk rullestol har særlig risiko for død eller alvorlig personskade grunnet disse bran-



nene og den resulterende røyken, fordi de kan være ute av stand til å bevege seg bort fra den elektriske rullestolen.

- IKKE RØYK mens du bruker denne elektriske rullestolen.



ADVARSEL!

Fare for alvorlig personskade eller skade på utstyr

Oppbevaring eller bruk av den elektriske rullestolen i nærheten av åpen ild eller brennbare produkter kan føre til alvorlig personskade eller skade på utstyr.

- Unngå å oppbevare eller bruke den elektriske rullestolen i nærheten av åpen ild eller brennbare produkter.



ADVARSEL!

Fare for skade på person eller utstyr ved utilsiktet igangsetting av den elektriske rullestolen

- Slå av den elektriske rullestolen før du setter deg inn i den, går ut av den eller håndterer uhåndterlige gjenstander.
- Når drivsystemet kobles ut, deaktiveres samtidig motorbremsen. Derfor anbefales det at den elektriske rullestolen kun skyves av en ledsager på flatt underlag, aldri i stigninger. Sett aldri fra deg den elektriske rullestolen på skrånende underlag med motorene utkoplek. Koble alltid inn motorene igjen umiddelbart etter at du har dyttet den elektriske rullestolen (se 5.9 *Skyve den elektriske rullestolen i frihjulmodus, side 34*).



ADVARSEL!

Skaderisiko, materiell skade eller død

Feil montering eller vedlikehold av "sug og blås"-kontrollen, inkludert munnstykket og pusterøret, kan forårsake personskade eller skade på utstyr.

- Før nøye tilsyn av barn, kjæledyr eller personer med fysisk/psykisk funksjonshemming.



ADVARSEL!

Fare for død, alvorlig personskade eller skade på utstyr

Risiko for fastklemming og kvelning når løse personlige gjenstander (f.eks. smykker, skjerf) blir fanget opp av bevegelige eller utstikkende deler.

- Sørg for at løse gjenstander ikke befinner seg i nærheten av bevegelige deler på den elektriske rullestolen, f.eks. hjul eller elektriske setekomponenter.
- Hold hender, klær og alle andre gjenstander borte fra hjul eller elektriske setekomponenter når de er i bruk.
- Slå av den elektriske rullestolen umiddelbart for å stoppe eventuell bevegelse.



ADVARSEL!

Fare for død, alvorlig personskade eller skade på utstyr

Feil ruting av ledninger kan føre til snubling, vikling eller kvelning, som kan føre til død, alvorlig personskade eller materiell skade.



- Forsikre deg om at alle kabler er rutet og festet som de skal.
- Kontroller at det ikke er noen sløyfer med ekstra kabel som strekker seg ut fra rullestolen.



ADVARSEL!

Skaderisiko dersom den elektriske rullestolen kjøres når brukerens kjøreevne er nedsatt på grunn av medisiner eller alkohol

- Kjør aldri den elektriske rullestolen når du er påvirket av medisiner eller alkohol. Om nødvendig må den elektriske rullestolen betjenes av en ledsager som fysisk og mentalt er i stand til det.



ADVARSEL!

Skaderisiko dersom den elektriske rullestolen slås av under kjøring – for eksempel ved hjelp av på/av-knappen eller ved frakobling av en ledning – fordi kjøretøyet da vil stoppe brått

- Hvis du må bremse i en nødsituasjon, slipper du bare styrespaken, og rullestolen vil stanse (ytterligere informasjon finner du i bruksanvisningen for manøverboksen).

**ADVARSEL!****Skaderisiko når brukeren sitter i den elektriske rullestolen mens den flyttes over i et kjøretøy for transport**

- Det er alltid bedre å flytte den elektriske rullestolen over i et kjøretøy uten at brukeren sitter i den.
- Hvis brukeren må sitte i den elektriske rullestolen mens den flyttes over til et kjøretøy på en rampe, påse at rampens helning ikke overstiger angitt maksimal helningsgrad (se 10.1 Tekniske spesifikasjoner, side 60).
- Hvis den elektriske rullestolen må flyttes over til et kjøretøy på en rampe som overstiger angitt maksimal helningsgrad (se 10.1 Tekniske spesifikasjoner, side 60), skal det benyttes en vinsj. En ledsager kan da på en sikker måte overvåke og hjelpe til under overflyttingen.
- En plattformheis kan også benyttes. Kontroller at den samlede vekten av den elektriske rullestolen og brukeren ikke overstiger den maksimale tillatte vekten for plattformheisen eller vinsjen som eventuelt brukes.



- Når du skal flytte deg over til et annet sete, plasser deg i den elektriske rullestolen så nært det nye setet som mulig.

**FORSIKTIG!****Skaderisiko hvis maksimal tillatt last overskrides**

- Overskrid ikke maksimum tillatt last (se 10.1 Tekniske spesifikasjoner, side 60).
- Den elektriske rullestolen er konstruert for én person med en maksimumsvekt som ikke overstiger maksimal tillatt last for kjøretøyet. Bruk aldri den elektriske rullestolen til å transportere mer enn én person.

**FORSIKTIG!****Skaderisiko på grunn av at tunge komponenter løftes på feil måte eller faller**

- Under vedlikehold, service eller løft av noen av den elektriske rullestolens deler, må du være oppmerksom på vekten til de enkelte komponentene, spesielt batteriene. Ha alltid rett løftestilling, og be om nødvendig om hjelp.

**FORSIKTIG!****Skaderisiko på grunn av bevegelige deler**

- Påse at bevegelige deler på den elektriske rullestolen – som hjul eller en av seteløftermodulene (dersom påmontert) – ikke forårsaker personskade, særlig når det er barn i nærheten.

**ADVARSEL!****Risiko for å falle ut av den elektriske rullestolen**

- Sett deg ikke fremover på setet, len deg ikke fremover mellom knærne, len deg ikke bakover og utover rygglenet, for eksempel for å nå tak i en gjenstand.
- Dersom det er påmontert sittestillingsbelte, bør det justeres og brukes på riktig måte hver gang du bruker den elektriske rullestolen.



FORSIKTIG!

Skaderisiko på grunn av varme overflater

- La ikke den elektriske rullestolen stå lenge i direkte sollys. Deler og overflater av metall, som sete og armlener, kan bli svært varme.



FORSIKTIG!

Fare for brann eller svikt på grunn av tilkobling av elektriske apparater

- Ikke koble elektriske enheter til den elektriske rullestolen som ikke er uttrykkelig sertifisert av Invacare for dette formålet. La en godkjent Invacare-leverandør utføre alle elektriske installasjoner.

2.2 Sikkerhetsinformasjon om det elektriske systemet



ADVARSEL!

Fare for død, alvorlig personskade eller skade på utstyr

Misbruk av den elektriske rullestolen kan føre til at den elektriske rullestolen begynner å ryke, gnistre eller brenne. Død, alvorlig personskade eller skade på utstyr kan oppstå på grunn av brann.

- IKKE bruk den elektriske rullestolen til annet enn tiltenkt bruk.



- Hvis den elektriske rullestolen begynner å ryke, slå gnister eller brenne, må du slutte å bruke den elektriske rullestolen og UMIDDELBART oppsøke service.



ADVARSEL!

Fare for død eller alvorlig personskade

- Elektrisk støt kan føre til død eller alvorlig personskade
- For å unngå elektrisk støt må du kontrollere støpselet og kablen for kutt og/eller frynsete ledninger. Ledninger med kutt eller skadede kabler må skiftes umiddelbart.



ADVARSEL!

Fare for død eller alvorlig personskade

- Hvis disse advarslene ikke tas til følge, kan det føre til elektrisk kortslutning. Dette kan resultere i død, alvorlig personskade eller skade på det elektriske systemet.
- Den POSITIVE (+) RØDE batterikabelen MÅ kobles til de POSITIVE (+) batteriklemmene/-postene.
 - Den NEGATIVE (–) SVARTE batterikabelen MÅ kobles til de NEGATIVE (–) batteriklemmene/-postene.
 - La ALDRI noen av verktøyene og/eller batterikablene komme i kontakt med BEGGE batteripostene samtidig. Det kan føre til elektrisk kortslutning, alvorlig personskade og/eller skade på utstyr.
 - Sett på beskyttelseshetter på de positive og negative batteriklemmene.
 - Kabler med skadet isolasjon må skiftes umiddelbart.



- IKKE fjern sikringer eller festeanordninger fra monteringskruen til den POSITIVE (+) røde batterikabelen.

**ADVARSEL!****Fare for død, alvorlig personskade eller skade på utstyr**

Elektriske komponenter som ruster på grunn av vann eller væskeeksponering, kan føre til død, alvorlig personskade eller skade på utstyr.

- Minimer eksponeringen av elektriske komponenter for vann og/eller væsker.
- Elektriske komponenter som er skadet av korrosjon, MÅ byttes ut umiddelbart.
- På elektriske rullestoler som regelmessig eksponeres for vann/væsker, kan det være nødvendig å skifte ut elektriske komponenter oftere.

**ADVARSEL!**
Brannfare

Lamper som er påslått, avgir varme. Hvis du dekker til lampene med stoffer (f.eks. klær), er det fare for at stoffet tar fyr.

- Dekk ALDRI til lampene med stoffer.

**ADVARSEL!****Fare for død, alvorlig personskade eller skade på utstyr når det bringes med oksygensystemer**

Tekstiler og andre materialer som normalt ikke brenner, blir lettantennelige og brenner kraftig i oksygenrik luft.

- Kontroller oksygenslangene fra flasken til leveringsstedet daglig for lekkasje, og hold oksygenutstyret borte fra elektriske gnister og alle andre antennelseskilder.

**ADVARSEL!****Fare for personskade eller skade på utstyr på grunn av elektrisk kortslutning:**

Kontaktstiftene eller kablene som er koblet til strømmodulen kan fremdeles være strømførende selv om systemet er slått av.

- Kabler med strømførende kontaktstifter skal kobles til, festes eller dekkes til (med ikke-ledende materiale), slik at de ikke kommer i kontakt med mennesker eller med materialer som kan forårsake elektriske kortslutninger.
- Dersom kabler med strømførende kontaktstifter må kobles fra, for eksempel når busskabelen må fjernes fra manøverboksen av sikkerhetsmessige grunner, må kontaktstiftene festes eller dekkes til (med ikke-ledende materiale).

! LES DETTE!

- En feil i det elektriske systemet kan føre til uvanlig atferd (vedvarende lys, manglende lys eller støy fra magnetbremsene).
- Hvis det oppstår feil, slår du manøverboksen av og på igjen.
 - Hvis feilen vedvarer, kobler du strømforsyningen fra og til igjen. Avhengig av den elektriske rullestolmodellen kan du enten ta ut batteriene eller koble batteriene fra strømodulen. Hvis du er i tvil om hvilken kabel som skal kobles fra, kontakter du leverandøren.
 - Ta kontakt med leverandøren i alle tilfeller.

2.3 Sikkerhetsinformasjon om elektromagnetisk interferens

Denne elektriske rullestolen er testet i samsvar med internasjonale standarder for å sikre at den overholder kravene til elektromagnetisk interferens (EMI). Elektromagnetiske felt, for eksempel de som er generert av radio- og TV-sendere og mobiltelefoner, kan likevel påvirke funksjonene til elektriske rullestoler.

Elektronikken som brukes i våre elektriske rullestoler kan også generere et lavt nivå av elektromagnetisk interferens, som imidlertid vil forbli innenfor toleransen som er tillatt i henhold til lovgivningen. Derfor ber vi deg ta hensyn til følgende forholdsregler:



ADVARSEL!

Risiko for funksjonssvikt på grunn av elektromagnetisk forstyrrelse

- Ikke slå på eller bruk bærbare mottakere eller kommunikasjonsenheter (for eksempel radiomottakere eller mobiltelefoner) når den elektriske rullestolen er slått på.
- Unngå å komme i nærheten av sterke radio- og fjernsynssendere.
- Hvis den elektriske rullestolen settes i bevegelse ved et uhell eller bremsene slippes, må den slås av umiddelbart.
- Hvis du legger til elektrisk tilbehør/ekstrautstyr og andre komponenter, eller modifierer den elektriske rullestolen på noen måte, kan dette gjøre den utsatt for elektromagnetisk interferens. Vær oppmerksom på at det ikke er noen sikker måte å fastslå virkningen slike endringer vil ha på den generelle immuniteten til det elektroniske systemet.
- Rapport alle forekomster av utilsiktet bevegelse av den elektriske rullestolen eller frigjøring av de elektriske bremsene til produsenten.

2.4 Sikkerhetsinformasjon for kjøre- og frihjulsmodus



FARE!

Fare for død, alvorlig personskade eller skade på utstyr

Styrespaker som ikke fungerer som de skal, kan føre til utilsiktet/ujevn bevegelse, noe som kan føre til død, alvorlig personskade eller skade på utstyr

- Hvis utilsiktet/ujevn bevegelse oppstår, må du umiddelbart slutte å bruke rullestolen og kontakte en kvalifisert tekniker.



ADVARSEL!

Fare for alvorlig personskade eller skade på utstyr

Feil stilling når du lener eller bøyer deg kan føre til at rullestolen tipper fremover, noe som kan føre til alvorlig personskade eller skade på utstyr

- Du må hele tiden opprettholde riktig balanse for å sikre stabilitet og riktig drift av den elektriske rullestolen. Den elektriske rullestolen har blitt designet for å forbli stående og stabil under normale daglige aktiviteter så lenge DU IKKE beveger deg forbi tyngdepunktet.
- IKKE len deg fremover ut av den elektriske rullestolen lenger enn lengden på armlenene.
- IKKE forsøk å nå gjenstander hvis du må flytte deg fremover i setet eller plukke dem opp fra gulvet ved å strekke deg ned mellom knærne.



ADVARSEL!

Fare for driftsstans under ugunstige værforhold, dvs. ekstrem kulde, i et isolert område

- Hvis du er en bruker med svært begrenset bevegelsesevne, anbefaler vi at du IKKE legger ut på tur uten en ledsager under dårlige værforhold.



ADVARSEL!

Skaderisiko hvis den elektriske rullestolen velter

- Rullestolen kan kjøre i oppover- og nedoverbakker bare opptil maksimal helningsgrad (se *10.1 Tekniske spesifikasjoner, side 60*).
- Sett alltid seterygglenet eller setevinkelen tilbake i opprett stilling før du kjører opp skråninger. Vi anbefaler at du vinkler seterygglenet og setevinkelen (hvis montert) noe bakover før du kjører ned skråninger.
- Kjør i maksimalt 2/3 av topphastigheten i nedoverbakke.
- Unngå å bråbremse eller akselerere i skråninger.
- Hvis det er mulig, bør du unngå å kjøre på våte, glatte, isete eller oljete overflater (som snø, grus, is osv.), ettersom det finnes en fare for å miste kontrollen over kjøretøyet under slike forhold. Dette er spesielt tilfellet i skråninger. Dette kan omfatte visse typer malte overflater eller andre behandlede treoverflater. Hvis kjøring på slike overflater ikke kan unngås, må du alltid kjøre sakte og svært forsiktig.
- Forsøk aldri å kjøre over en hindring i opp- eller nedoverbakke.



- Forsøk aldri å kjøre opp eller ned trapper med den elektriske rullestolen.
- Når du skal kjøre over hindringer, må du alltid ta hensyn til det høyeste punktet på hindringen og informasjon om hvordan du kan kjøre over hindringer (se 5.6 *Forsere hindringer, side 32*).
- Unngå endringer i tyngdepunktet i tillegg til brå bevegelser med styrespaken og endringer i retning når den elektriske rullestolen er i bevegelse.
- Bruk aldri den elektriske rullestolen til å transportere mer enn én person.
- Ikke overstig total maksimal tillatt last eller maksimal last per aksel (se 10.1 *Tekniske spesifikasjoner, side 60*).
- Vær oppmerksom på at den elektriske rullestolen bremses eller akselererer hvis du endrer kjøremodus mens den elektriske rullestolen er i bevegelse.



ADVARSEL!

Skaderisiko hvis foten sklir av fotstøtten og blir fanget under den elektriske rullestolen når den er i bevegelse

- Hver gang du skal kjøre den elektriske rullestolen må du påse at føttene er rette og festet på plass på fotplatene, og at begge benstøttene er skikkelig låst på plass.



ADVARSEL!

Skaderisiko hvis du kolliderer med en hindring når du kjører gjennom smale passasjer, for eksempel dørkarmen og innganger

- Kjør gjennom smale passasjer i laveste kjøremodus og med forsiktighet.



ADVARSEL!

Skaderisiko

Hvis den elektriske rullestolen har benstøtter med heving, er det fare for personskade og skade på den elektriske rullestolen hvis du kjører den elektriske rullestolen med benstøttene hevet.

- For å unngå at tyngdepunktet på den elektriske rullestolen utilsiktet forskyves fremover (særlig når du kjører i nedoverbakke), og for å unngå skade på den elektriske rullestolen, må benstøtter med heving alltid senkes under normal kjøring.



ADVARSEL!

Tippefare hvis tipsikringene fjernes, skades eller endres til en annen stilling enn fabrikkinnstillingene

- Tipsikringer skal bare fjernes ved demontering av den elektriske rullestolen for transport i et kjøretøy eller for oppbevaring.
- Tipsikringene må alltid festes hvis den elektriske rullestolen skal brukes.

**ADVARSEL!****Tippefare**

Tippsikring (stabilisatorer) fungerer bare på fast underlag. Tippsikringselementene synker ned i mykt underlag som gress, snø eller gjørme, hvis den elektriske rullestolen stopper på slike underlag. De mister effekten, og den elektriske rullestolen kan velte.

- Kjør med ekstrem varsomhet på mykt underlag, særlig ved kjøring i opp- og nedoverbakker. Vær spesielt oppmerksom på balansepunktet til den elektriske rullestolen i prosessen.

2.5 Sikkerhetsinformasjon om stell og vedlikehold

**ADVARSEL!****Fare for død, alvorlig personskade eller skade på utstyr**

Feil reparasjon og/eller service på denne elektriske rullestolen som utføres av brukere/pleiere eller ukvalifiserte teknikere, kan føre til død, alvorlig personskade eller skade på utstyr.

- Forsøk IKKE å utføre vedlikeholdsarbeid som ikke er beskrevet i denne brukermanualen. Slik reparasjon og/eller service MÅ utføres av en kvalifisert tekniker. Kontakt en leverandør eller en Invacare-tekniker.

**FORSIKTIG!****Fare for uhell og garantitap ved utilstrekkelig vedlikehold**

- Av sikkerhetsmessige årsaker og for å unngå uhell som følge av uoppdaget slitasje, er det viktig at den elektriske rullestolen inspiseres én gang i året under normale driftsforhold (se inspeksjonsplanen i serviceanvisningene).
- Under vanskelige driftsforhold, som daglig kjøring i bratte hellinger, eller ved bruk i medisinske pleietilfeller med hyppig skifte av brukere av den elektriske rullestolen, er det hensiktsmessig å utføre mellomkontroller på bremseser, tilbehør/ekstraustyr og kjørestyr.
- Hvis den elektriske rullestolen skal brukes på offentlige veier, er føreren av kjøretøyet ansvarlig for at produktet er i driftssikker stand. Utilstrekkelig eller forsømt vedlikehold på den elektriske rullestolen vil føre til ansvarsbegrensning for produsenten.

2.6 Sikkerhetsinformasjon om endringer og modifikasjoner på den elektriske rullestolen

CE-merking av den elektriske rullestolen:

- Samsvarsvurderingen/CE-merkingen ble utført i henhold til de respektive gyldige forskriftene, og gjelder kun for det komplette produktet.
- CE-merkingen vil ikke lenger være gyldig hvis det ved utskifting eller montering av tilbehør/ekstraustyr benyttes komponenter eller tilbehør som ikke er godkjent for dette produktet av Invacare.
- I slike tilfeller er firmaet som monterer eller skifter ut komponentene eller tilbehøret/ekstraustyret, ansvarlig for å utføre samsvarsvurdering/CE-merking, for å registrere den elektriske rullestolen som spesialutførelse og for å utarbeide relevant dokumentasjon.



ADVARSEL!

Fare for alvorlig personskade eller skade på utstyr

Bruk av feil utskiftingsdeler (servicedeler) kan føre til personskade eller skade på utstyr

- Utskiftingsdeler **MÅ** være tilsvarende originale Invacare-deler.
- Oppgi alltid rullestolens serienummer for å hjelpe til å bestille riktige utskiftingsdeler.



FORSIKTIG!

Fare for personskade og skade på den elektriske rullestolen på grunn av komponenter og tilbehør/ekstraustyr som ikke er godkjent

Setesystemer, tillegg og tilbehør/ekstraustyr som ikke er godkjent av Invacare for bruk med denne elektriske rullestolen, kan påvirke balansepunktet og øke tippefaren.

- Bruk bare setesystemer, tillegg og tilbehør/ekstraustyr som er godkjent av Invacare for denne elektriske rullestolen.

Setesystemer som ikke er godkjent av Invacare for bruk med denne elektriske rullestolen, vil i noen tilfeller ikke samsvare med de gyldige standardene og kan øke brannfaren og faren for hudirritasjon.

- Bruk bare setesystemer som er godkjent av Invacare for denne elektriske rullestolen.



FORSIKTIG!

Fare for personskade og skade på den elektriske rullestolen på grunn av komponenter og tilbehør/ekstraustyr som ikke er godkjent

Elektriske og elektroniske komponenter som ikke er godkjent av Invacare for bruk med denne elektriske rullestolen, kan medføre brannfare og føre til elektromagnetisk skade.

- Bruk bare elektriske og elektroniske komponenter som er godkjent av Invacare for denne elektriske rullestolen.



Batterier som ikke er godkjent av Invacare for bruk med denne elektriske rullestolen, kan føre til kjemisk forbrenning.

- Bruk bare batterier som er godkjent av Invacare for denne elektriske rullestolen.



FORSIKTIG!

Fare for personskader og skader på den elektriske rullestolen ved bruk av ikke-godkjente ryggstøtter

Ettermonterte rygglenere som ikke er godkjent av Invacare for bruk på denne elektriske rullestolen, kan overbelaste rygggrøret og øke faren for personskade og skade på rullestolen.

- Kontakt en Invacare-spesialleverandør som kan utføre risikoanalyse, beregninger, stabilitetskontroller osv., for å sikre at rygglenet kan brukes trygt.



Viktig informasjon om vedlikeholdsverktøy

Enkelt vedlikeholdsarbeid som er beskrevet i denne håndboken og kan utføres av brukeren uten problemer, krever riktig verktøy til riktig arbeid. Hvis du ikke har det riktige verktøyet tilgjengelig, anbefaler vi ikke at du prøver å utføre det aktuelle arbeidet. I slike tilfeller anbefaler vi at du snarest tar kontakt med et autorisert spesialistverksted.

2.7 Sikkerhetsinformasjon om elektriske rullestoler med seteløfter



ADVARSEL!

Skaderisiko på grunn av bevegelige deler

- La aldri gjenstander komme i klem under en hevet løfter.
- Pass på at hverken du eller noen andre blir skadet som følge av at hender, føtter eller andre kroppsdelene kommer under et hevet sete.
- Dersom du ikke kan se under setet, for eksempel på grunn av begrensede manøvreringsmuligheter, dreier du rullestolen én gang rundt sin egen akse før du senker setet. På denne måten kan du forsikre deg om at det ikke befinner seg noen i det farlige området.



FORSIKTIG!

Fare for svikt i løftermodulen

- Kontroller løftermodulen regelmessig for å sikre at der ikke er noen fremmedgjenstander eller synlig skade, og for å kontrollere at de elektriske støpslene sitter godt i kontaktene.



FORSIKTIG!

Skade på den elektriske rullestolen på grunn av ensidig belastning av seteløfterstøtten

- Ensidig belastning kan skje når setet er hevet og/eller vinklet. Sett alltid rygglenet tilbake i opprett stilling og setet i vannrett stilling før du kjører opp skråninger. Utsett aldri løfterstøtten for langvarig ensidig belastning. Setets heve- og vinklingsfunksjon gir kun ekstra hvilestillinger.



FORSIKTIG!

Skaderisiko hvis den elektriske rullestolen velter

- Overskrid aldri maksimal tillatt last (se *10.1 Tekniske spesifikasjoner, side 60*).
- Unngå farlige kjøresituasjoner når løfteren er hevet, som for eksempel forsering av hindringer som kanter eller kjøring opp eller ned bratte helninger.
- Len deg aldri ut av setet når løfteren er hevet.
- Kontroller seteløftermodulen minst én gang hver måned for å forsikre deg om at den automatiske hastighetsbegrensningsfunksjonen, som reduserer hastigheten til den elektriske rullestolen når seteløfteren er hevet, fungerer som den skal (se håndboken for setesystemet). Gi umiddelbart beskjed til din autoriserte leverandør hvis den ikke fungerer som den skal.



Viktig informasjon om hastighetsbegrensning med hevet løfter

Hvis løfteren blir hevet over et visst punkt, vil kjøreelektronikken redusere hastigheten til rullestolen betraktelig. Hvis fartsreduksjonen er aktivert, kan kjøremodus bare brukes til å utføre mindre bevegelser med den elektriske rullestolen, og ikke til vanlig kjøring. For å kjøre normalt, senk seteløfteren til hastighetsreduksjonen er deaktivert igjen, se kapittel *Kjøre- og setebegrensninger* i håndboken for detaljer.

3 Produktoversikt

3.1 Tiltent bruk

3.1.1 Produktbeskrivelse

AVIVA RX er en bakhjulsdrevet elektrisk rullestol som kan konfigureres på en rekke ulike måter.

3.1.2 Tiltent bruker

Denne elektriske rullestolen er konstruert for voksne og ungdommer med nedsatt gangevne, men som likevel har godt nok syn og er fysisk og mentalt i stand til å bruke en elektrisk rullestol.

3.1.3 Indikasjoner

Denne elektriske rullestolen er anbefalt for følgende indikasjoner:

- Ved manglende eller sterkt nedsatt bevegelsesevne, slik at personen ikke kan bevege seg innenfor hjemmets fire vegger.
- Ved behov for å forlate hjemmet for å få frisk luft i form av en kort spasertur eller for å oppsøke steder som normalt befinner seg nær hjemmet, og hvor det omsettes varer og tjenester.

Elektriske rullestoler kan anbefales for innvendige og utvendige områder i tilfeller hvor det ikke lenger er mulig å bruke en manuell rullestol på grunn av funksjonsnedsettelsen, men hvor bruk av en elektrisk rullestol fremdeles er praktisk mulig.

Kontraindikasjoner

Det finnes ingen kjente kontraindikasjoner.

3.2 Typeklassifisering

Dette kjøretøyet er klassifisert i samsvar med EN 12184 som et **mobilitetsprodukt klasse B** (for innendørs og utendørs bruk). Det er derfor tilstrekkelig kompakt og lettmanøvrert til bruk innendørs, men kan i tillegg forsere mange hindringer utendørs.



3.3 Rullestolens hoveddeler













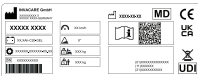

- Ⓐ Manøverboks
- Ⓑ Benstøtter
- Ⓒ Styrehjul
- Ⓓ Drivhjul
- Ⓔ Utkoblingsspak
- Ⓕ Kjørehåndtak
- Ⓖ Hodestøtte (ekstrautstyr)
- Ⓗ Armlene



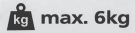













3.4 Merking på produktet













<p>(A)</p>		<p>Dersom den elektriske rullestolen er utstyrt med et brett, er det viktig at det fjernes og oppbevares trygt under transport av den elektriske rullestolen i et annet kjøretøy.</p> <p> Fargen på venstre og midtre rektangler og tverrstangen er rød. Fargen på høyre rektangel er grønn.</p>
<p>(B)</p>	 <p>ISO 7176-19</p>	<p>Identifikasjon av festepunktene foran og bak: Hvis symbolet vises på et gult klistremerke, kan festepunktet brukes til å feste den elektriske rullestolen i et motorisert kjøretøy, slik at den kan fungere som bilsete.</p>

C	 <p>ISO 7176-19</p>	<p>Advarsel om at den elektriske rullestolen ikke kan brukes som bilsete. Denne elektriske rullestolen oppfyller ikke kravene i ISO 7176-19.</p> <p> Symbolbakgrunnen er blå på produktetikettene. Fargen på sirkelen med diagonal strek er rød på produktetikettene.</p>
D		<p>Identifikasjonsmerke til høyre på chassiset. Du finner mer informasjon nedenfor.</p>
E		<p>Advarsel vedrørende bruk av seteløfteren. Du finner mer informasjon nedenfor.</p> <p> Fargen på rektanglene og de diagonale strekene er rød på produktetikettene.</p>
F		<p>Identifikasjon av posisjonen til koblingsspaken for kjøring og skyvedrift (bare høyre side er synlig på bildet). Du finner mer informasjon nedenfor.</p>
G		<p>Identifikasjon av klempunkter som kan oppstå på den elektriske rullestolen.</p> <p> Symbolet har gul bakgrunn på produktetikettene.</p>
H		<p>Opplysning om at rygglenet ikke skal belastes med mer enn 6 kg.</p> <p> Symbolet har gul bakgrunn på produktetikettene.</p>
I		<p>Identifikasjon av PÅ/AV-posisjonen til automatsikringsbryteren (på venstre side av den elektriske rullestolen). Du finner mer informasjon nedenfor.</p>
J		<p>Merke på manøverboksen, som viser maksimal hastighet. Maksimumshastigheten er redusert til 3 km/t.</p> <p> Symbolbakgrunnen er rød på produktetikettene.</p>

Forklaring av symbolene på merkene

	Produsent		Unik enhetsidentifikator
	Produksjonsdato		Batteritype
	Medisinsk utstyr		Fabrikkinnstilling
	EU		Serienummer
	Storbritannias samsvarsvurdering		Maksimal hastighet
	QR-koden inneholder lenke til brukerhåndboken		Skråninger
	Les bruksanvisningen		Ulastet vekt
	WEEE-samsvar		Maksimal brukervekt

	Ikke len deg utover når seteløfteren er hevet!		Ikke kjør opp eller ned skråninger når seteløfteren er hevet!
	Ikke la noen kroppsdeler komme under et hevet sete!		Kjør aldri med to personer!
	Kjør aldri over ujevne underlag når seteløfteren er hevet!		
	Dette symbolet angir koblingsspakens kjørestilling. I denne stillingen aktiveres motoren, og motorbremsene virker. Du kan kjøre den elektriske rullestolen. <ul style="list-style-type: none"> Husk at begge motorene alltid må være aktivert når du skal kjøre. 		

	<p>Dette symbolet angir koblingsspakens skyvestilling. I denne posisjonen deaktiveres motoren, og motorbremsene virker ikke. Den elektriske rullestolen kan skyves av en ledsager, og hjulene ruller fritt.</p> <ul style="list-style-type: none">• Husk at manøverboksen må være slått av.• Se også 5.9 Skyve den elektriske rullestolen i frihjulsmodus, side 34.
	<p>Dette symbolet angir AV-posisjonen for automatsikringsbryteren. I denne posisjonen er batterikilden isolert, og den elektriske rullestolen kan ikke brukes eller lades.</p>
	<p>Dette symbolet angir PÅ-posisjonen for automatsikringsbryteren. I denne posisjonen er batterikilden tilkoblet, og den elektriske rullestolen kan brukes eller lades.</p>
	<p>Dette symbolet angir automatsikringen.</p>
	<p>Les bruksanvisningen. Dette symbolet vises på flere forskjellige merker og plasseringer.</p>

3.5 Brukerinnstillinger

Den elektriske rullestolen kan utstyres med en av flere tilgjengelige brukerinnstillinger. Hvis du vil ha informasjon om de ulike funksjonene og om hvordan du bruker de ulike brukerinnstillingene, se den korresponderende bruksanvisningen (vedlagt).

3.6 Løfteren

Den elektriske løfteren betjenes fra manøverboksen. Ytterligere informasjon finner du i håndboken for manøverboksen.



Informasjon om bruk av løfteren ved temperaturer under 0 °C

- Invacares elektriske rullestoler er utstyrt med sikkerhetsmekanismer som hindrer overbelastning av de elektroniske komponentene. Ved driftstemperaturer under frysepunktet kan dette gi seg utslag i at løftmotoren slår seg av etter ca. 1 sekunds driftstid.
- Seteløfteren kan heves og senkes gradvis ved gjentatt bruk av styrespaken. Ofte vil dette skape nok varme til at løftmotoren kan fungere som normalt.



Hastighetsbegrensning

Fartsgrensen reagerer på forskjellige måter, avhengig av konfigurasjonen til den elektriske rullestolen.

- Det ene alternativet er at seteløfteren er utstyrt med følere som reduserer den elektriske rullestolens hastighet med én gang seteløfteren heves over et visst punkt.
- Det andre alternativet er som følger: Hvis hastighetsbegrensningen aktiveres, angis det automatisk redusert hastighet (tvungen funksjon). Ytterligere informasjon finner du i håndboken for manøverboksen.
- Hastighetsreduksjonen finner sted for å sikre den elektriske rullestolens balansepunkt samt forhindre personskaderisiko og skade på den elektriske rullestolen.
- Hvis du vil øke til normal hastighet igjen, senker du løfteren inntil den tvungne funksjonen eller funksjonen for hastighetsreduksjon slår seg av.
- Hvis den elektriske rullestolen er utstyrt med hakestyring, vil den reagere på den tvungne funksjonen på en annen måte. Du finner flere opplysninger i bruksanvisningen for hakestyringen.



FORSIKTIG!

Tippefare hvis hastighetsbegrensningsfølerne svikter når løfteren heves.

- Hvis du opplever at hastighetsbegrensningsfunksjonen ikke virker når seteløfteren er hevet, skal du ikke kjøre med seteløfteren hevet, men umiddelbart ta kontakt med en godkjent Invacare-leverandør.

4 Tilbehør/ekstrautstyr

4.1 Sittestillingsbelter

Et sittestillingsbelte er ekstrautstyr som enten kan festes til den elektriske rullestolen på fabrikken eller ettermonteres av en spesialistleverandør. Dersom den elektriske rullestolen er utstyrt med et sittestillingsbelte, vil leverandøren informere om tilpassing og bruk.

Sittestillingsbeltet skal brukes til å hjelpe brukeren av den elektriske rullestolen til å opprettholde en optimal sittestilling. Når beltet brukes på riktig måte, hjelper det brukeren til å sitte trygt, komfortabelt og godt plassert i den elektriske rullestolen. Dette er spesielt nyttig for brukere som ikke har så god balanse når de sitter.

 Vi anbefaler at sittestillingsbeltet benyttes når den elektriske rullestolen er i bruk.

4.1.1 Typer sittestillingsbelter

Den elektriske rullestolen kan leveres fra fabrikken med sittestillingsbeltene som er angitt nedenfor. Hvis den elektriske rullestolen din er utstyrt med et annet belte enn de som er oppført nedenfor, må du kontrollere at du har mottatt dokumentasjon fra produsenten med informasjon om rett montering og bruk.

Belte med metallspenne, justerbart på begge sider



Beltet kan justeres på begge sider. Dette betyr at beltelåsen kan plasseres på midten.

Belte med plastspenne, justerbart på begge sider



Beltet kan justeres på begge sider. Dette betyr at beltelåsen kan plasseres på midten.

Sikringssele med metallspenne, justerbart på begge sider

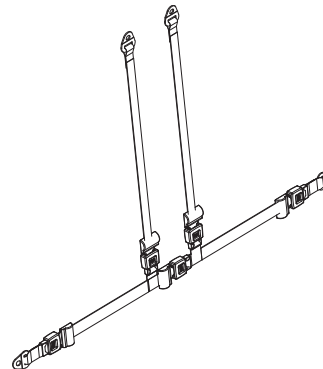

Sikringssele kan justeres på begge sider. Dette sikrer at spennen alltid er plassert på midten.

4.1.2 Korrekt justering av sittestillingsbeltet



Beltet bør være så stramt at du sitter komfortabelt og kroppen er i riktig sittestilling.

1. Kontroller at du har riktig sittestilling, det vil si at du sitter helt bak i setet og at hofteskålene er i oppreist stilling og så symmetriske som mulig – ikke framover, til siden eller på kanten av setet.
2. Plasser sittestillingsbeltet slik at du lett kan føle hoftebena over beltet.
3. Juster beltelengden ved hjelp av ett av hjelpemidlene som er omtalt ovenfor. Beltet skal justeres slik at du får plass til en flat hånd mellom beltet og kroppen.
4. Beltelåsen skal plasseres mest mulig midt på. Pass på å justere på begge sider for å få dette til.
5. Kontroller beltet hver uke for å påse at det fremdeles er i god stand, at det ikke er skadet eller slitt, og at det er forsvarlig festet til den elektriske rullestolen. Hvis beltet bare er festet med en boltforbindelse, må du kontrollere at boltforbindelsen ikke har løsnet. Du finner mer informasjon om vedlikehold av belter i servicehåndboken, som kan fås fra Invacare.

4.2 Bruke krykkeholderen

Hvis den elektriske rullestolen er utstyrt med en krykkeholder, kan denne benyttes til trygg transport av spaserstokk eller krykker med armstøtte. Krykkeholderen består av en plastbeholder (nederst) og et borrelåsfeste (øverst).



FORSIKTIG! **Skaderisiko**

En spaserstokk eller krykker som ikke er ordentlig festet under transport (f.eks. ligger løst i fanget), kan utgjøre en skaderisiko for brukeren eller andre personer i nærheten.
— Spaserstokker og krykker må alltid være ordentlig festet i en krykkeholder under transport.

1. Åpne borrelåsen.
2. Sett den nederste delen av spaserstokken eller krykkene ned i den nederste beholderen.
3. Øvre del av spaserstokken eller krykkene kan festes med borrelåsen.

5 Bruk

5.1 Generell informasjon om konfigurering

For mer informasjon om oppsettet, se bruksanvisningen til setesystemet.

5.2 Kjøring



Maksimal lastkapasitet som er angitt i de tekniske dataene, angir bare at systemet er utviklet for denne massen totalt. Dette betyr imidlertid ikke at en person med denne kroppsvekten kan sitte i den elektriske rullestolen uten begrensninger. Vær oppmerksom på kroppsproporsjonene, som høyde, vektfordistribusjon, magebelte, ben- og leggstropp og setedybde. Disse faktorene kan særlig påvirke kjørefunksjonene som balansepunkt og trekraft. Følg spesielt tillatt akselbelastning (se 10.1 Tekniske spesifikasjoner, side 60). Det kan hende justeringer må utføres på setesystemet.

5.3 Før du kjører for første gang

Før du kjører for første gang, bør du gjøre deg kjent med betjeningen av den elektriske rullestolen og med alle betjeningsselementene. Ta deg tid til å prøve alle funksjonene og kjøremodusene.



Hvis det er installert, må du justere og bruke sittestillingsbeltet hver gang du bruker den elektriske rullestolen.

Behagelig sittestilling = sikker kjøring

Før hver tur må du forvise deg om at:

- Du har alle betjeningsselementene innen rekkevidde.
- Batteriet er tilstrekkelig ladet for strekningen du har tenkt å kjøre.
- Sittestillingsbeltet (hvis installert) er i perfekt stand.
- Bakspeilet (hvis installert) er justert slik at du kan se bak deg hele tiden uten å bøye deg forover eller skifte sittestilling.

5.4 Parkering og stans

Når du parkerer den elektriske rullestolen, eller hvis den elektriske rullestolen står stille i en lengre periode:

1. Slå av strømsystemet til den elektriske rullestolen (AV/PÅ-knappen).

5.4.1 Bruke manuelle hjullåser

Den elektriske rullestolen er utstyrt med automatiske bremsere for å hindre utilsiktet bevegelse, f.eks. stoppe i en skråning eller skyve rullestolen.

Den elektriske rullestolen din kan også styres med manuelle hjullåser. Disse hindrer den elektriske rullestolen i å bevege seg under transport, for eksempel ved slark i kraftoverføringen.

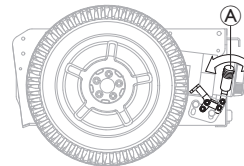

Aktivere manuell hjullås

1. Skyv spaken Ⓐ fremover.

Deaktivere manuell hjullås

1. Trekk spaken Ⓐ bakover.

5.5 Flytte seg inn i og ut av den elektriske rullestolen

! LES DETTE!

- Armlenet kan fjernes eller svinges opp, slik at brukeren kan flytte seg inn i og ut av den elektriske rullestolen fra siden.

5.5.1 Fjerning av standard armlenene for sideforflytning

 Dette kapittelet tar for seg standard armlene. For mer informasjon om andre armlener, kan du se bruksanvisningen til setesystemet.

Avhengig av hvilken versjon du har, er armlenet festet med ett av flere festealternativer:

- Klemmespak
- Låsepinne
- Håndskruer
- Låseskrue

Avhengig av hvilken side du monterer manøverboksen på, vil det være nødvendig å koble fra kabelen til manøverboksen før du fjerner armlenet.

Grafikken fungerer som eksempel.

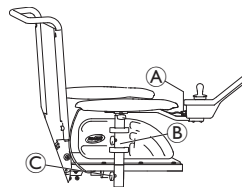

1. Trekk ut støpselet **A** fra manøverbokskabelen for å koble fra manøverboksen.
2. Fjern om nødvendig den eksterne kabelen til manøverboksen fra klips **B**.
3. Løsne festeskruen **C**.
4. Fjern armlenet fra holderen.

5.5.2 Dreie manøverboksen til siden

Hvis den elektriske rullestolen er utstyrt med en dreibar manøverboksholder, kan manøverboksen svinges til siden, for eksempel hvis man skal kjøre nær et bord.

Svingbar manøverboksholder



1. Trykk på manøverboksen for å dreie manøverboksholderen til siden.

Maxx Resolve svingbar manøverboksholder



FORSIKTIG!

Risiko for personskade eller skade på utstyr

Hvis du kjører den elektriske rullestolen og/eller bruker de elektriske posisjoneringsfunksjonene med manøverboksen i svingbar posisjon, kan det føre til kollisjoner eller utilsiktede bevegelser.

- Vær alltid oppmerksom på omgivelsene når du bruker den elektriske rullestolen, for å unngå kollisjoner, skade eller utilsiktet bevegelse.
- Kontroller alltid at det er tilstrekkelig klaring mellom armleneputen og styrespaken når manøverboksen er i svingbar posisjon.



LES DETTE!

Hvis du bruker for mye kraft på fronten av manøverboksen når du betjener den svingbare mekanismen, kan det føre til skade på det interne remdrevet.

- Kraft skal påføres skånsomt på midten av manøverboksen som er nærmere svingpunktet til den svingbare mekanismen. Kraften for å betjene den svingbare mekanismen kan stilles inn slik at det passer til brukerens behov, se kapittelet i håndboken for setesystemet.



LES DETTE!

Bruk av styrespaken til å betjene den svingbare mekanismen fører til skade på styrespaken.

- Ikke bruk styrespaken til å betjene den svingbare mekanismen.

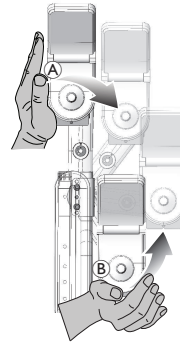

1. Trykk midt på manøverboksen (A) for å bruke den svingbare mekanismen.
2. Skyv fremover og innover (B), til manøverboksen låses i utgangsposisjonen med et klikk.

Quad Link manøverboksholder



ADVARSEL! Klemfarepunkter

- Pass på at fingre ikke kommer i klem når du låser Quad Link uttrekkbar manøverboksfeste i stilling. Klemmer vil oppstå mellom lenkestengene når du låser Quad Link i stilling.

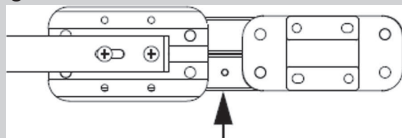

Drei til siden

1.



For å trekke manøverboksen fra normal til uttrukket stilling, skyver du utover på indre flate inntil Quad Link er løs.



Quad Link fungerer best når manøverboksen skyves utover på indre flate, nær armstøtteputen.

2. Skyv utover og bakover inntil Quad Link flytter seg gjennom hele bevegelsesområde, til helt inntrukket stilling.

Returner til uttrukket stilling

1.

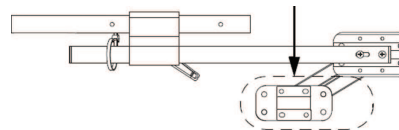

For å sette manøverboksen tilbake i normal, uttrukket stilling, skyver du utover på indre flate, deretter forover og innover inntil Quad Link går gjennom hele bevegelsesområdet, og klikker inn i helt uttrukket stilling.

5.5.3 Dreie kjernemidtlinjeholderen til siden

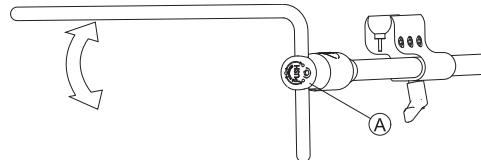

1. Trykk på knapp **A** og drei kjernen opp eller ned.

5.5.4 Svinge Chin Control-enheten til siden

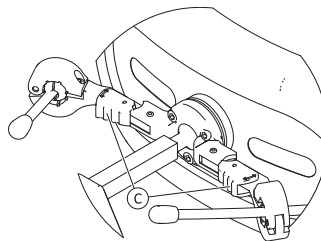

1. Trykk inn låsen **C** (bak hodestøtten) og drei styrespaken eller den eggeformede bryteren innover eller utover til den klikker på plass.

5.5.5 Dreie den svingbare skjermholderen til siden

 Den svingbare skjermholderen låses bare på plass når den svinges til standardposisjonen.

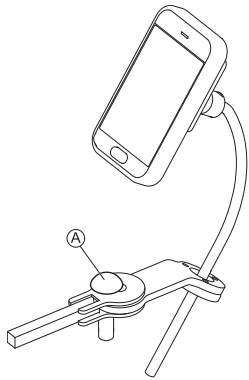

1. Trykk på knotten **A** og dreier skjermholderen til siden.

5.5.6 Flytte seg inn i og ut av den elektriske rullestolen



ADVARSEL!

Fare for alvorlig personskade eller skade på utstyr

Feil forflytningsteknikk kan føre til alvorlig personskade eller skade på utstyr

- Før du forsøker forflytninger, må du kontakte helsepersonell for å fastslå riktige forflytningsteknikker for brukeren og rullestoltypen.
- Følg anvisningene nedenfor.



Hvis du ikke har tilstrekkelig muskelstyrke, bør du be andre personer om hjelp. Bruk eventuelt et sklibrett.

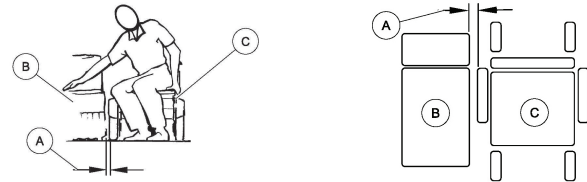

1. Reduser avstanden mellom forflytningsoverflaten **B** og setet på den elektriske rullestolen **C** til minsteavstanden **A** som er nødvendig for å utføre forflytningen. Dette må kanskje gjøres av en ledsager.
2. Juster styrehjulene slik at de står parallelt med drivhjulene, for å øke stabiliteten under forflytningen.
3. Slå alltid av den elektriske rullestolen.
4. Aktiver alltid begge motorlåsene/koblingene og de frie hjulnavene (hvis montert) for å hindre at hjulene beveger seg.
5. Løsne armlenet eller sving det opp, avhengig av armlenetyper på den elektriske rullestolen.
6. Nå kan du skyve deg inn i eller ut av den elektriske rullestolen.

5.6 Forsere hindringer

5.6.1 Maksimal høyde for hindringer

Den maksimale hindringshøyden er:

- Forover med tramperør: 100 mm
- Forover uten tramperør: 75 mm
- Bakover: 40 mm

Hvis du vil ha mer informasjon, kan du se *10.1 Tekniske spesifikasjoner, side 60*.



FORSIKTIG!

Risiko for å falle ut av den elektriske rullestolen, og for at det kan oppstå skade på den elektriske rullestolen, som for eksempel ødelagte styrehjul

- Du må aldri forsøke å forsere hindringer som er høyere enn maksimal klatrehøyde.
- La aldri fotstøtten/benstøtten berøre underlaget ved forsering av hindringer.
- Hvis du er usikker på om det vil være mulig å forsere hindringen, må du bevege deg bort fra hindringen og om mulig finne en annen vei.



FORSIKTIG! **Tippefare**

- Hindringer må alltid forseres med en 90-graders vinkel rett på hindringen, aldri på skrå.
- Vær forsiktig ved forsering av hindringer som etterfølges av en skråning. Hvis du er usikker på om skråningen er for bratt, må du bevege deg bort fra hindringen og om mulig finne en annen vei.
- Forser aldri hindringer på ujevnt og/eller løst underlag.
- Kjør aldri med for lavt dekktrykk.
- Sett rygglenet i oppreist stilling før hindringer skal forseres.

5.6.2 Korrekt måte å forsere hindringer på



De følgende instruksjonene for å forsere hindringer gjelder også hvis den elektriske rullestolen er utstyrt med ledsagerkontroll.

Fig. 5-1 Riktig

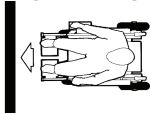

Fig. 5-2 Feil



Stigende

1. Kjør sakte mot hindringen eller kanten, rett på og med riktig vinkel.
2. Stopp i følgende stilling:
ca. 30–50 cm foran hindringen.
3. Kontroller stillingen til svinghjulene. De må være i kjøreretningen og vinkelrett på hindringen.
4. Kjør sakte og med jevn hastighet til drivhjulene også har passert hindringen.

Forsere hindringer med tramperør

1. Kjør sakte mot hindringen eller kanten, rett på og med riktig vinkel.
2. Stopp i følgende stilling:
ca. 30–50 cm foran hindringen.
3. Kontroller stillingen til svinghjulene. De må være i kjøreretningen og vinkelrett på hindringen.

4. Kjør med maksimal hastighet til tramperøret kommer i kontakt med hindringen. Begge svinghjulene blir løftet over hindringen.
5. Kjør med jevn hastighet til drivhjulene også har passert hindringen.

Nedstigning

Fremgangsmåten for å kjøre ned fra en hindring er den samme som for å kjøre opp på den. Forskjellen er at du ikke behøver å stoppe før du kjører ned.

1. Kjør ned av hindringen med middels hastighet.



Hvis du kjører for sakte ned av hindringen, kan tipsikringen bli sittende fast og løfte drivhjulene fra underlaget. Da kan du ikke lenger kjøre den elektriske rullestolen.

5.7 Kjøre opp og ned skråninger

Informasjon om maksimal helningsgrad finner du i *10.1 Tekniske spesifikasjoner, side 60*.



FORSIKTIG! **Tippfare**

- Kjør i maksimalt 2/3 av topphastigheten i nedoverbakke. Unngå brå retningsendringer og bråbremsing når du kjører i skråninger.
- Sett alltid rygglenet eller setevinkelen (dersom justerbar setevinkel er tilgjengelig) tilbake i opprett stilling før du kjører opp skråninger. Vi anbefaler at du vinkler rygglenet eller setet noe bakover før du kjører ned skråninger.
- Senk alltid seteløfteren (dersom montert) ned til laveste posisjon før du kjører opp eller ned skråninger.
- Prøv aldri å kjøre opp eller ned en skråning når underlaget er glatt, eller når det fare for å skli (for eksempel ved vått fortau, is osv.).
- Unngå å prøve å komme deg ut av den elektriske rullestolen i en skråning eller stigning.
- Følg alltid retningen til veien eller stien du kjører på, unngå å kjøre sikksakk.
- Snu aldri kjøretøyet på skrånende underlag.



FORSIKTIG!

Bremseavstanden vil være mye lengre i nedoverbakke enn på flat mark.

- Kjør aldri ned en skråning som overstiger angitt maksimal helningsgrad (se *10.1 Tekniske spesifikasjoner, side 60*).

5.8 Bruk på offentlig vei

Hvis du vil bruke den elektriske rullestolen på offentlig vei, og lys er påkrevd ifølge landets lover, må den elektriske rullestolen utstyres med et egnet lyssystem. Det kan være nødvendig med ytterligere endringer, avhengig av landet.

Kontakt Invacare-leverandøren hvis du har spørsmål.

5.9 Skyve den elektriske rullestolen i frihjulsmodus

Motorene i den elektriske rullestolen er utstyrt med automatiske bremsere som hindrer at kjøretøyet begynner å rulle på egen hånd når manøverboksen er slått av. Magnetbremsene må kobles ut når den elektriske rullestolen skyves manuelt i frihjulsmodus.



Det kan kreve uventet mye fysisk kraft å skyve den elektriske rullestolen for hånd (mer enn 100 N). Kraften som kreves, er imidlertid i overensstemmelse med kravene i ISO 7176-14.

 Frihjulsmodus er beregnet på tilfeller hvor den elektriske rullestolen skal manøvreres over korte avstander. Kjørehåndtakene eller kjørebøylene støtter denne funksjonen, men vær oppmerksom på at det kan være hindringer mellom ledsagerens føtter og den bakre delen av den elektriske rullestolen.

5.9.1 Koble ut motorer



FORSIKTIG!

Fare for at den elektriske rullestolen kjører av gårde

— Når motorene koples ut (når scooteren dyttes under frihjulskjøring), deaktiveres de elektromagnetiske motorbremsene. Når den elektriske rullestolen skal parkeres, må dreieknottene for inn- og utkobling av motorene låses sikkert i «KJØR»-stillingen (de elektromagnetiske motorbremsene aktiveres).



Motorene kan bare koples ut av en ledsager, ikke av brukeren.

Dette sørger for at motorene kun kan kobles ut når en ledsager er til stede, som kan sikre den elektriske rullestolen og hindre at den ruller utilsiktet.

Dreieknottene for utkobling av motorene er plassert på hver motor.

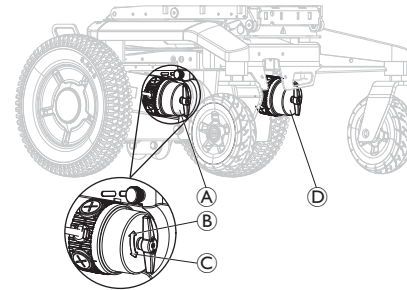

Koble fra høyre motor (sett fra brukerens perspektiv)

1. Slå av manøverboksen.
2. Drei dreieknotten for innkobling av høyre motor **A** med klokken **B**. Motoren kobles ut.
3. Drei dreieknotten for innkobling av høyre motor **A** mot klokken **C**. Motoren kobles i.

Koble fra venstre motor (sett fra brukerens perspektiv)

1. Slå av manøverboksen.
2. Drei dreieknotten for innkobling av venstre motor **D** mot klokken **C**. Motoren kobles ut.
3. Drei dreieknotten for innkobling av venstre motor **D** med klokken **B**. Motoren kobles i.

6 Styringssystem

6.1 Beskyttelsesfunksjon for styringssystem

Den elektriske rullestolens styringssystem er utstyrt med beskyttelse mot overbelastning.

Hvis kjøringen foregår ved svært høy belastning over lengre tid (for eksempel ved kjøring opp en bratt bakke) – særlig når lufttemperaturen er høy – kan styringssystemet bli overopphetet. Dette fører til at rullestolens yttelse svekkes gradvis helt til den stopper. Statusvisningen viser tilhørende feilkode (se bruksanvisningen for manøverboksen). Ved å slå manøverboksen av og deretter på igjen kan du fjerne feilkoden og aktivere styringssystemet på nytt. Det kan imidlertid ta opptil fem minutter før styringssystemet har kjølt seg ned nok til at kjøringen kan fortsette ved normal yttelse.

Når kjøringen stopper på grunn av en hindring som ikke kan forseres – for eksempel en altfor høy kant eller lignende – og føreren av kjøretøyet forsøker å kjøre mot denne hindringen i mer enn 20 sekunder, slås styringssystemet automatisk av for å forhindre skade på motorene. Statusvisningen viser tilhørende feilkode (se bruksanvisningen for manøverboksen). Ved å slå manøverboksen av og deretter på igjen kan du fjerne feilkoden og aktivere styringssystemet på nytt.

6.1.1 Bruk av automatsikring



Automatsikringen må ikke brukes som PÅ/AV-knapp.

Når automatsikringen brukes kan LiNX-systemet miste informasjon slik som for eksempel riktig tidspunkt på manøverboksen.



Det er ikke nødvendig å bruke automatsikringen når du transporterer den elektriske rullestolen i et kjøretøy.



Den elektriske rullestolen kan ikke lades dersom automatsikringen er slått av.



En defekt automatsikring kan bare skiftes ut etter en inspeksjon av hele kontrollsystemet. En spesialisert Invacare-leverandør må utføre dette arbeidet. For mer informasjon om typen automatsikring, se *10.1 Tekniske spesifikasjoner, side 60*.

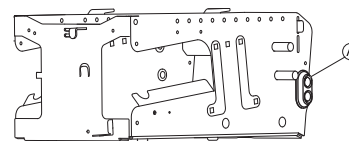

Automatsikringen (A) er plassert på venstre side av batteriboksen.

Automatsikringen er en ekstra sikkerhetsfunksjon i kontrollbeskyttelses-systemet. Når systemet overbelastes, slås automatsikringen av automatisk. I en farlig situasjon eller når den elektriske rullestolen begynner å oppføre seg uberegnelig, kan automatsikringen brukes for å isolere batterikilden raskt.

Den kan også brukes til å slå av strømtilførselen til den elektriske rullestolen manuelt, når den elektriske rullestolen transporteres uten overvåking, for eksempel når den sendes med fly, se *7.4 Transport av den elektriske rullestolen uten passasjer, side 48*.



1. Du slår av strømforsyningen manuelt ved å flytte kretsbryteren oppover ⓑ.
2. Hvis automatsikringen slås av automatisk eller manuelt, beveg bryteren til automatsikringen nedover ⓒ for å slå på strømforsyningen igjen.

6.2 Batterier

Strømforsyningen kommer fra to 12 V-batterier. Batteriene er vedlikeholdsfrie og trenger bare regelmessig lading. Nedenfor finner du informasjon om hvordan du lader, håndterer, transporterer, oppbevarer, vedlikeholder og bruker batteriene.

6.2.1 Generell informasjon om lading

Nye batterier bør alltid lades helt opp en gang før første gangs bruk. Nye batterier vil være på sin fulle kapasitet etter å ha kjørt gjennom ca. 10–20 ladesykluser (innkjøringsperiode). Denne innkjøringsperioden er nødvendig for å aktivere batteriet fullt ut, og sørge for maksimal ytelse og levetid. Rekkevidden og kjøretiden til den elektriske rullestolen kan derfor øke ved bruk.

Blybatterier av gelé- og AGM-typen har ingen minneeffekt slik nikkel-kadmium-batteriene har.

6.2.2 Generelle instruksjoner om lading

Følg instruksjonene nedenfor for å sørge for sikker bruk og lang levetid for batteriene:

- Lad batteriene i 18 timer før første gangs bruk.
- Vi anbefaler at batteriene lades daglig etter bruk, selv om de bare er delvis utladet, og at de også lades over natten hver natt. Avhengig av utladningen kan det ta opptil 12 timer før batteriene er fulladet igjen.
- Når de røde lysdiodene på batteriindikatoren begynner å lyse, må batteriene lades i minst 16 timer, selv om meldingen om lading fullført vises før dette!
- Forsøk å få ladet batteriene i 24 timer én gang i uken, for å være sikker på at begge batteriene er fullt oppladet.
- Hold ikke batteriene på et lavt strømnivå lenge, men lad dem fullt opp regelmessig.
- Ikke lad batteriene ved ekstreme temperaturer. Vi anbefaler ikke lading av batteriene ved høye temperaturer over 30 °C eller ved lave temperaturer under 10 °C.
- Bruk bare ladeapparater i klasse 2. Denne gruppen ladere kan forlates uten tilsyn under lading. Alle ladeenheter som leveres av Invacare, overholder disse kravene.
- Det er ikke mulig å overlade batteriene når du bruker laderen som følger med den elektriske rullestolen, eller en lader som er godkjent av Invacare.
- Beskytt laderen mot varmekilder som varmeovner og direkte sollys. Hvis batteriladeren blir overopphetet, vil ladestrømmen reduseres og ladeprosessen forsinkes.

6.2.3 Lade batteriene

Se bruksanvisningene for manøverboksen og batteriladeren for plasseringen av ladekontakt og ytterligere informasjon om lading av batteriene.



ADVARSEL!

Skaderisiko dersom rullestolen brukes under lading

- IKKE forsøk å lade batteriene samtidig som du bruker den elektriske rullestolen.
- IKKE sitt i den elektriske rullestolen mens batteriene lades.



ADVARSEL!

Brannfare

- Den elektriske rullestolen må bare lades i et godt ventilert miljø for å unngå oppsamling av brennbar gass.
- Under ladeprosessen oppstår det eksplosive gasser. Hold den elektriske rullestolen og laderen unna antennelseskilder som flammer og gnister.



ADVARSEL!

Bruk av feil batterilader kan medføre eksplosjonsfare og skade på batteriene

- Bruk bare batteriladeren som leveres med den elektriske rullestolen, eller en lader som er godkjent av Invacare.



ADVARSEL!

Hvis batteriladeren blir våt, kan det oppstå fare for elektrisk støt og skade på batteriladeren

- Beskytt batteriladeren mot vann.
- Utfør alltid lading i tørre omgivelser.



ADVARSEL!

Fare for kortslutning og elektrisk støt hvis batteriladeren blir skadet

- Ikke bruk batteriladeren hvis den har falt i bakken eller er skadet.



ADVARSEL!

Fare for elektrisk støt og skade på batteriene

- Forsøk ALDRI å lade batteriene ved å feste kablene direkte til batteripolene.



ADVARSEL!

Fare for brann og elektrisk støt ved bruk av skadet skjøteledning

- Bare bruk skjøteledning hvis det er helt nødvendig. Hvis du må bruke en skjøteledning, må du sørge for at den er i god stand.

1. Slå av den elektriske rullestolen.
2. Koble batteriladeren til ladekontakten.
3. Koble batteriladeren til strømforsyningen.



Batteriene er utstyrt med sikkerhetsventiler som gjør det mulig å fordampe gassen som dannes under ladeprosessen. Hvis sikkerhetsventilene ikke slipper ut gassen på riktig måte, kan batteriene bli overopphetet og deformeres permanent. En ubehagelig lukt og redusert funksjon av batteriene kan merkes. Batteriene er imidlertid fortsatt trygge. Stopp ladingen umiddelbart, og la den elektriske rullestolen avkjøles. Ta kontakt med leverandøren for å bytte batteriene.

6.2.4 Koble fra den elektriske rullestolen etter lading

1. Når oppladingen er fullført, må du først koble batteriladeren fra strømforsyningen, og deretter koble pluggen fra manøverboksen.

6.2.5 Oppbevaring og vedlikehold

Følg instruksjonene nedenfor for å sørge for sikker bruk og lang levetid for batteriene:

- Oppbevar alltid den elektriske rullestolen fullt oppladet.
- Ikke oppbevar batteriene med lavt batterinivå over lengre tid. Lad opp et utladet batteri snarest mulig.
- Hvis den elektriske rullestolen ikke blir brukt over en lengre periode (det vil si mer enn to uker), må batteriene lades minst én gang i måneden for å opprettholde full opplading, og de må alltid lades før rullestolen tas i bruk igjen.
- Unngå ekstremt høye eller lave temperaturer ved oppbevaring. Vi anbefaler at den elektriske rullestolen oppbevares ved en temperatur på rundt 15 °C.
- Gel- og AGM-batterier er vedlikeholdsfrie. Eventuelle problemer knyttet til ytelse skal håndteres av en kvalifisert tekniker innen elektriske rullestoler.

6.2.6 Bruksanvisning for batteriene



FORSIKTIG!

Fare for å skade batteriene.

— Unngå svært dype utladninger, og tøm aldri batteriene helt.

- Følg med på batteriladeindikatoren! Lad batteriene når batteriladeindikatoren viser at batterinivået er lavt. Hvor raskt batteriene lades ut avhenger av mange forhold, som for eksempel omgivelsestemperatur, veiforhold, dekktrykk, førerens vekt, kjørestil og bruk av eventuell belysning.
- Prøv alltid å lade batteriene før indikatoren på manøverboksen viser ladenivået med rød farge. Den røde fargen betyr en gjenværende kapasitet på 20 %.
- Når de røde lysdiodene blinker, aktiveres batterisikringsfunksjonen. Dette fører til en drastisk reduksjon av hastighet og akselerasjon. Det gjør at du kan flytte den elektriske rullestolen sakte ut av en farlig situasjon før strømodulen til slutt slår seg av. Dette medfører en dyp utlading som bør unngås.
- Hvis det elektriske kjøretøyet kjøres mens de røde lysdiodene blinker, utsettes batteriet for ekstrem påkjenning. Dette bør derfor unngås under normale omstendigheter.
- Vær oppmerksom på at den nominelle batterikapasiteten gradvis reduseres ved temperaturer under 20 °C. Eksempelvis reduseres kapasiteten ved -10 °C til omtrent 50 % av den nominelle batterikapasiteten.

- For å unngå å skade batteriene bør de aldri lades helt ut. Ikke kjør med fullstendig utladde batterier hvis det ikke er helt nødvendig. Dette fører til unødvendig slitasje på batteriene og forkorter batterienes forventede levetid.
- Jo tidligere du lader batteriene på nytt, jo lengre levetid får de.
- Dybden på utladningen påvirker levetiden. Jo hardere batteriet må jobbe, jo kortere blir den forventede levetiden. Eksempler:
 - Én dyp utladning belaster like mye som seks normale sykluser (grønne/oransje lysdioder i displayet av).
 - Batteriets levetid er omtrent 500 sykluser ved 80 % utladning (første fire lysdioder av), eller omtrent 5 000 sykluser ved 10 % utladning (én lysdiode av).



Antall lysdioder kan variere etter type manøverboks.

- Under normal drift bør batteriet utlades én gang i måneden til alle grønne og oransje lysdioder er av. Dette bør gjøres i løpet av én dag. Deretter må batteriet lades i 16 timer som en overhaling.

6.2.7 Rengjøre batteriterminaler



ADVARSEL!

- De fleste batteriene selges ikke med instruksjoner. Det er imidlertid ofte angitt advarsler på celledekslene. Les dem nøye.
- IKKE la væsken i batteriet komme i kontakt med hud, klær eller andre eiendeler. Det er en form for syre og kan føre til skade eller forbrenninger. Hvis væsken berører huden, må du vaske området UMIDDELBART og grundig med kaldt vann. I alvorlige tilfeller eller hvis det har kommet i kontakt med øynene, må du søke legehjelp UMIDDELBART.

1. Kontroller batteriterminalene for korrosjon.
2. Kontroller at plastdekslene ligger på plass over batteriets cellehull.
3. Rengjør terminalene ved hjelp av et batterirengjøringsverktøy, vaierbørste eller middels grovt sandpapir.
 -  Når du er ferdig, bør områdene være skinnende og ikke matte.
4. Tørk forsiktig av alle metallpartikler.

6.2.8 Transportere batterier

Batteriene som følger med den elektriske rullestolen er ikke farlig gods. Denne klassifiseringen er basert på den tyske GGVS-forskriftene for veitransport av farlig gods og IATA/DGR-forskriftene for jernbanetransport/lufttransport av farlig gods. Batteriene kan transporteres uten begrensninger på vei, med tog eller med fly. Enkelte transportselskaper kan imidlertid operere med retningslinjer som begrenser eller forbyr bestemte transportprosedyrer. Ta kontakt med transportselskapet for mer informasjon.

6.2.9 Generelle instruksjoner om håndtering av batteriene

- Når kjøretiden er betraktelig kortere enn vanlig, er batteriene modne for utskifting. Kontakt leverandøren eller en servicetekniker for mer informasjon.
- Batteriene skal alltid installeres av en kvalifisert tekniker innenfor elektriske rullestoler, eller en person med tilstrekkelig kunnskap. Vedkommende har den nødvendige opplæringen og verktøyene som trengs for å gjøre jobben på en sikker og korrekt måte.

6.2.10 Korrekt håndtering av skadede batterier

Hvis batteriene er defekte eller skadet, må den elektriske rullestolen ikke brukes under noen omstendigheter. Kontakt din leverandør angående reparasjon eller bytte av batterier.

Skadde batterier skal kun håndteres av en kvalifisert tekniker innen elektriske rullestoler.



ADVARSEL!

Fare for brannskade

- Aldri rør eller fjern overopphetede batterier. Koble bare fra laderen.
- Du må aldri berøre batterier som lekker.



FORSIKTIG!

Syrelekkasje kan forårsake korrosjon og forbrenning dersom batteriene blir skadet

- Klær som blir tilsølt med syre, skal tas av umiddelbart.

Etter kontakt med huden:

- Vask umiddelbart det berørte området med rikelige mengder vann.

Etter kontakt med øynene:

- Skyll umiddelbart øynene under rennende vann i flere minutter. Rådfør deg med lege.

Korrekt deponering av gamle eller skadede batterier

Batteri følger spesielle regler for avhending. Din leverandør har all informasjon som er tilgjengelig for å skifte ut og kassere defekte batterier på en sikker måte.

7 Transport

7.1 Transport – Generell informasjon



ADVARSEL!

Hvis en elektrisk rullestol festes med et festesystem som er tilgjengelig fra en tredjepartsleverandør, og tomvekten til den elektriske rullestolen overstiger maksimumsvekten som festesystemet er sertifisert for, kan det føre til død eller alvorlig personskade hos brukeren av den elektriske rullestolen og personer i nærheten.

- Pass på at vekten til den elektriske rullestolen ikke overstiger vekten som festesystemet er sertifisert for. Se dokumentasjonen fra produsenten av festesystemet.
- Hvis du er usikker på hvor mye den elektriske rullestolen veier, må du få den veid med kalibrerte vekter.



ADVARSEL!

Risiko for personskade eller skade på utstyr

Hvis den elektriske rullestolen er utstyrt med en skuff eller annet ekstrastyr, kan dette løsne under overflytting til et kjøretøy og forårsake skade eller personskade ved en kollisjon.

- Når det er mulig, bør ekstrastyr for den elektriske rullestolen enten sikres til den elektriske rullestolen, eller fjernes fra den elektriske rullestolen og sikres i kjøretøyet under kjøring.



- Hvis et brett er påmontert, må det alltid fjernes før den elektriske rullestolen transporteres.

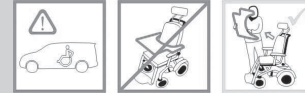

LES DETTE!

- Bilen skal ha gulvstyrken til å håndtere den kombinerte vekten av passasjerene, den elektriske rullestolen og tilbehøret/ekstrastyret.

7.2 Overflytting av elektrisk rullestol til kjøretøy



ADVARSEL!

Den elektriske rullestolen utsettes for tippefare hvis den overflyttes til et kjøretøy mens brukeren fremdeles sitter i den elektriske rullestolen

- Når det er mulig, bør den elektriske rullestolen overflyttes uten at brukeren sitter i den.
- Hvis den elektriske rullestolen med bruker må overflyttes til kjøretøyet ved hjelp av en rampe, påse at rampens skråning ikke overstiger angitt maksimal helningsgrad.
- Hvis den elektriske rullestolen må flyttes over til kjøretøyet ved hjelp av en rampe som overstiger angitt maksimal helningsgrad, må det benyttes en vinsj. En ledsager kan da på en sikker måte overvåke og hjelpe til under overflytting.



- En plattformheis kan også benyttes.
- Påse at den samlede vekten av den elektriske rullestolen og brukeren ikke overstiger maksimalt tillatt totalvekt for rampen eller plattformheisen.
- Den elektriske rullestolen skal alltid overflyttes til et kjøretøy med rygglenet i opprett stilling, seteløfteren senket og sittevinkelen i oppreist stilling (se 5.7 *Kjøre opp og ned skråninger, side 34*).



ADVARSEL!

Risiko for personskade og skade på elektrisk rullestol og kjøretøy

Tippefare eller fare for at den elektriske rullestolen kan bevege seg ukontrollert hvis den overflyttes til kjøretøyet ved hjelp av en rampe hvor skråningen overstiger angitt maksimal helningsgrad.

- Flytt den elektriske rullestolen til kjøretøyet uten bruker.
- En ledsager må hjelpe til under overflytting.
- Påse at alle ledsagere full ut forstår håndboken for rampen og vinsjen.
- Påse at vinsjen er egnet for bruk med den elektriske rullestolen.
- Bruk kun egnede festepunkter. Bruk ikke avtakbare eller bevegelige komponenter på den elektriske rullestolen som festepunkter.



ADVARSEL!

Risiko for personskade og skade på den elektriske rullestolen

Hvis den elektriske rullestolen må overflyttes til et kjøretøy med en plattformheis, og manøverboksen er slått på, kan den elektriske rullestolen opptre uberegnelig og falle av plattformheisen.

- Slå av produktet og koble enten koblingskabelen fra manøverboksen eller koble batteriene fra systemet før du flytter den elektriske rullestolen med en plattformheis.

1. Kjør eller skyv den elektriske rullestolen inn i transportkjøretøyet med en passende rampe.
2. Fest den elektriske rullestolen til transportkjøretøyet, se 7.3 *Bruk av den elektriske rullestolen som bilsete, side 43* og sikre brukeren i den elektriske rullestolen, se 7.3.3 *Sikre bruker i elektrisk rullestol, side 46*.

7.3 Bruk av den elektriske rullestolen som bilsete

Ikke alle elektriske rullestoler har automatisk tillatelse til å brukes som bilsete. Følgende merking forklarer om den elektriske rullestolen kan brukes som bilsete eller ikke.

Hvis den elektriske rullestolen IKKE kan brukes som bilsete, er dette merket med følgende etikett:



ISO 7175-19

Hvis den elektriske rullestolen kan brukes som bilsete, er festepunktene merket med følgende etikett:



ISO 7176-19

For at en elektrisk rullestol skal kunne brukes som bilsete, må den være utstyrt med festepunkter som kan brukes til å feste den i motorkjøretøyet. Dette tilbehøret/ekstrautstyret kan være inkludert i standardomfanget for bestilling og levering av elektrisk rullestol i noen land (for eksempel Storbritannia), men kan også fås fra Invacare som ekstrautstyr i andre land.

Følgende informasjon er bare relevant hvis den elektriske rullestolen din kan brukes som et bilsete:



ADVARSEL!

Risiko for alvorlig personskade

Den elektriske rullestolen er utformet og testet i samsvar med kravene i ISO 7176-19 for bruk kun som forovervendt sete i et motorisert kjøretøy.

Den elektriske rullestolen har blitt dynamisk testet i forovervendt retning med ATD (antropomorfish testenheter, kollisjonstestmodell) fastspennet av et trepunkts sikkerhetsbelte.

Hvis noen av instruksjonene ikke følges, kan det føre til alvorlige personskader eller materielle skader ved en kollisjon:



- Det skal ikke foretas endringer eller erstatninger på den elektriske rullestolens festepunkter eller strukturelle deler og rammedeler eller komponenter, da dette kan påvirke den elektriske rullestolens kollisjonsdyktighet, og det kan også endre ytelsen til den elektriske rullestolen ved normal bruk. Hvis det vurderes at det er nødvendig å gjøre disse typer endringer, skal Invacare konsulteres.
- Bruk bare sprutsikre, forseglede batterier som er godkjent av Invacare.
- Det er svært viktig at den elektriske rullestolen inspiseres av en autorisert leverandør for å fastslå om den elektriske rullestolen er egnet for videre bruk etter en hvilken som helst kollisjon i kjøretøyet.

Den elektriske rullestolen kan brukes som et bilsete sammen med et forankringssystem som er kontrollert og godkjent i samsvar med ISO 10542. Transportkjøretøyet må konverteres profesjonelt slik at det forankrer den elektriske rullestolen. Kontakt kjøretøysprodusenten for mer informasjon.



Hvis det er mulig, skal brukeren alltid forlate den elektriske rullestolen for å bruke et bilsete og festesystem som er installert av bilprodusenten. En elektrisk rullestol som ikke er i bruk skal oppbevares i et bagasjerom eller sikres i bilen under kjøring.

En elektrisk rullestol som er tillatt som bilsete har gjennomgått en kollisjonstest i henhold til ISO 7176–19 for bruk i biler som kjører på vei, og oppfyller kravene for forovervendt transport og frontkollisjon. «Krasjtestdukken» ble festet ved å bruke sikkerhetsbelter for øvre del av kroppen og bekkenet. Begge sikkerhetsbeltetyperne bør brukes for å redusere skaderisikoen for hodeskader og skader på øvre del av kroppen.

 Invacare tester med festesystemer som oppfyller kravene i ISO 10542-1 og tomvekten til den elektriske rullestolen. Du finner informasjon om tomvekten i *10.1 Tekniske spesifikasjoner, side 60*.

7.3.1 Forankring av den elektriske rullestolen når den brukes som bilsete

Den elektriske rullestolen er utstyrt med festepunkter. Bruk enten karabinkroker eller stropper til festing.



FORSIKTIG!

Hvis den elektriske rullestolen ikke er festet skikkelig når den brukes som bilsete, medfører det skaderisiko

- Bruk alltid et festesystem som er egnet for den kombinerte vekten av passasjer og elektrisk rullestol.
- Hvis det er mulig, skal brukeren alltid forlate den elektriske rullestolen for å bruke et av bilsetene og sikkerhetsbeltene i transportkjøretøyet.
- Den elektriske rullestolen skal alltid festes i transportkjøretøyets tiltenkte kjøreretning.
- Den elektriske rullestolen må alltid festes i samsvar med bruksanvisningen fra produsenten av den elektriske rullestolen og forankringssystemet.



- Alle tilbehørsdeler som er festet på den elektriske rullestolen, f.eks. hakestyring og bord, skal alltid fjernes og sikres.
- Hvis den elektriske rullestolen din har vinkeljusterbart ryggene, må dette plasseres i opprett stilling.
- Hvis det er montert hevede benstøtter, skal disse senkes fullstendig.
- Hvis seteløfter er montert, skal denne senkes helt.

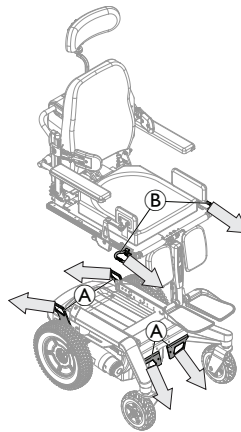

1. Fest den forovervendte elektriske rullestolen med festesystembelter på følgende steder:
 - a. Fire festepunkter **A** på sokkelen til den elektriske rullestolen (to foran og to bak).
 - b. Systemer med seteløfter: to ekstra festepunkter **B** på hver side av setet foran på seteskinnene.
2. Sikre den elektriske rullestolen ved å stramme beltene i samsvar med bruksanvisningen fra produsenten av festesystemet.



Pilene indikerer retningen for festing til kjøretøyet.



Ultra Low Maxx-setet er et eksempel på systemer med seteløfter.

7.3.2 Bruke ekstra festepunkter

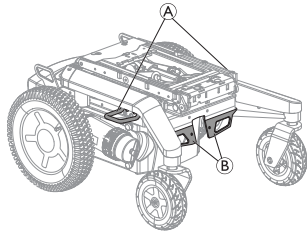

Den elektriske rullestolen kan utstyres med ekstra festepunkter **A** for enklere tilgang.



Hvis de ekstra festepunktene brukes til å forankre den elektriske rullestolen, skal ikke de standard festepunktene på forsiden **B** brukes lenger.

7.3.3 Sikre bruker i elektrisk rullestol



FORSIKTIG!

Skaderisiko under bruk av den elektriske rullestolen som bilsete, hvis hodestøtten er justert feil eller ikke er montert

Dette kan føre til overstreking av nakken ved en kollisjon.

- En hodestøtte må være montert. Hodestøtten som kan leveres for denne elektriske rullestolen fra Invacare, er perfekt egnet for bruk under transport.
- Hodestøtten må justeres i forhold til brukerens ørehøyde.

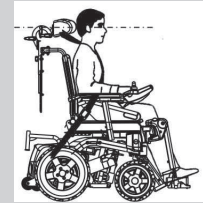

«Krasjtestdukken» ble festet ved å bruke sikkerhetsbelter for øvre del av kroppen og bekkenet. Begge sikkerhetsbeltetypene bør brukes for å redusere skaderisikoen for hodeskader og skader på øvre del av kroppen.



FORSIKTIG!

Skaderisiko hvis brukeren ikke er skikkelig sikret i den elektriske rullestolen

- Sikkerhetsfesteanordninger må kun brukes dersom rullestolbrukerens vekt er 23 kg eller mer.
- Selv om den elektriske rullestolen er utstyrt med et sittestillingsbelte eller et annet integrert beltesystem for elektrisk rullestol, er dette ingen erstatning for et egnet sikkerhetsbelte som samsvarer med ISO 10542 i transportkjøretøyet. Bruk alltid sikkerhetsbeltet som er montert i transportkjøretøyet.
- Sikkerhetsbeltene må strammes så godt som mulig uten at det er ubehagelig for brukeren.
- Sikkerhetsbeltene må ikke festes mens de er vridd.
- Kontroller at det tredje forankringspunktet for setebeltet ikke er festet direkte til gulvet i kjøretøyet, men heller til stolpene i kjøretøyet.
- Det må brukes belter for både bekken og øvre torso for å holde passasjerer fast, for å redusere muligheten for hode- og brystsammenstøt med bilens komponenter. De skal kun brukes sammen slik de er designet for.
- Enhver rullestolfestet passasjersikring, f.eks. trepunktsbelte, sikringssele eller posturale støtter (hoftestropper, hoftebelter) skal ikke brukes eller stoles på for å sikre passasjerer i et kjøretøy i bevegelse. Bruk alltid et kjøretøysforankret og sertifisert sikringsystem for passasjer i stedet.



- Når du fester passasjersikringen, må du sørge for å plassere beltespennene slik at frigjøringsknappen ikke kommer i kontakt med deler av den elektriske rullestolen under transport og under en kollisjon
- Sikkerhetsbeltene må være i kontakt med brukerens kropp. De må ikke holdes på avstand fra brukerens kropp ved hjelp av deler av den elektriske rullestolen, for eksempel armlener eller hjul.

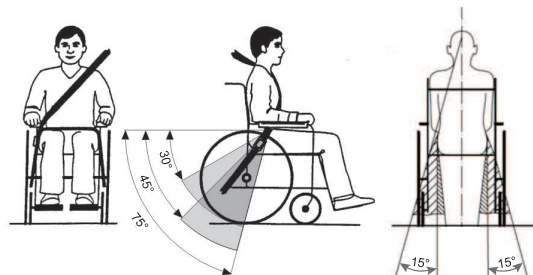

Hoftebeltet skal plasseres i området mellom brukerens hofte og lår, slik at det er uhindret og ikke sitter for løst. Den ideelle vinkelen på hoftebeltet i forhold til horisontallinjen er mellom 45° og 75°. Den maksimalt akseptable vinkelen er mellom 30° og 75°. Vinkelen skal aldri være mindre enn 30°!

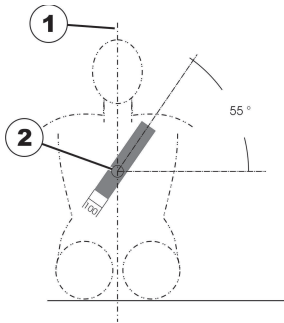

Sikkerhetsbeltet som er montert i transportkjøretøyet, skal settes på som vist i illustrasjonen over.

- 1) kroppens senterlinje 2) sentrum av brystbenet

7.4 Transport av den elektriske rullestolen uten passasjer



FORSIKTIG! Skaderisiko

- Invacare anbefaler at du lar være å transportere den elektriske rullestolen hvis den ikke kan festes på en sikker måte i et transportkjøretøy.

Den elektriske rullestolen kan transporteres uten begrensninger på vei, med tog eller med fly. Enkelte transportselskaper kan imidlertid operere med retningslinjer som begrenser eller forbyr bestemte transportprosedyrer. Ta kontakt med transportselskapet for mer informasjon.

- Før du transporterer den elektriske rullestolen, må du kontrollere at motorene er koblet inn, og at manøverboksen er slått av.
- Invacare anbefaler på det sterkeste at du også kobler fra eller tar ut batteriene. Se det tilsvarende kapittelet om frakobling av batteriene i servicehåndboken, som er tilgjengelig via Invacare.
- Invacare anbefaler på det sterkeste at du fester den elektriske rullestolen til gulvet i transportkjøretøyet.

7.5 Dahl forankringssystem

Hvis den elektriske rullestolen er utstyrt med en adapterplate for Dahl forankringssystem, vises den følgende etiketten på rygglenet til den elektriske rullestolen. Verdien på etiketten forklarer bakkeklaringen til den elektriske rullestolen, som er utstyrt med en adapterplate for Dahl forankringssystem.

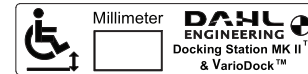

ADVARSEL!

Fare for død, alvorlig personskade eller skade på utstyr

Hvis den elektriske rullestolen ikke er sikret i fremovervendt retning i Dahl dockingstasjonen, kan det føre til død, alvorlig personskade eller andre skader.

- Rullestolen skal festes i forovervendt kjøreretning.

Denne rullestolen er testet i henhold til ISO 7176-19 for bruk i personbiler, og oppfyller kravene for forovervendt transport og frontkollisjoner. Rullestolen er ikke testet for andre kjøreretninger i et kjøretøy.

Installasjon av Dahl Docking-stasjoner i kjøretøy

Det er kun profesjonelle bedrifter som driver med konvertering eller bygging av rullestoltilgjengelige kjøretøy som kan bestille dockingsystemet fra Dahl Engineering. Installasjonen må utføres av en kvalifisert og erfaren tekniker. Dahl Engineering kan gi kjøretøyspesifikke installasjonsanvisninger for et stort spekter av kjøretøy, noe som må overholdes av installatøren. Ta kontakt med Dahl Engineering for å få mer informasjon om godkjente kjøretøyer og monteringsposisjoner. Kontaktinformasjon for Dahl Engineering er tilgjengelig på: www.dahlengineering.dk.

 For å ettermontere en elektrisk rullestol med et Dahl forankringssystem er det avgjørende at den elektriske rullestolen er utstyrt med riktig adapterplate. Denne adapterplaten må være gjenget for å montere låseplaten på Dahl forankringssystem under den elektriske rullestolen.

Maksimal nyttelast med Dahls forankringssystem er 136 kg.

Den maksimale vekten til den elektriske rullestolen må ikke overstige 200 kg.

For mer informasjon om tilpasninger, kontakt til leverandør.

 Beskrivelsen av hvordan du installerer Dahl forankringssystem for å opprettholde CE-merkingen til produktet, finnes i servicehåndboken for denne elektriske rullestolen, som er tilgjengelig via Invacare.

 Hvis du vil ha mer informasjon om reservedeler, installasjon av tilbehørs-/ekstraustyrdeler i kjøretøy, og vedlikehold av Dahl forankringssystem, kan du ta kontakt med Dahl Engineering.

 Plassere passasjerens festesystem når det kun brukes med Dahls forankringssystem.

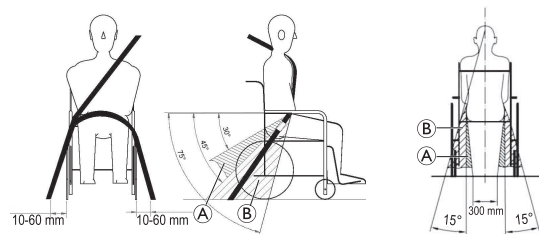

Når den elektriske rullestolen brukes med et Dahl forankringssystem, skal festepunktene på gulvet for passasjerfestesystemet være plassert 10–60 mm utenfor hjulene på hver side. Bekkenbeltet må sitte lavt på tvers av forsiden på bekket, slik at vinkelen på bekketbeltet er innenfor den foretrukne sonen A på 30° til 45° som vist. En brattere vinkel innenfor den valgfrie sonen B, 45° til 75° er ønskelig, men vinkelen skal aldri overstige 75°.

Delene til Dahls forankringssystem

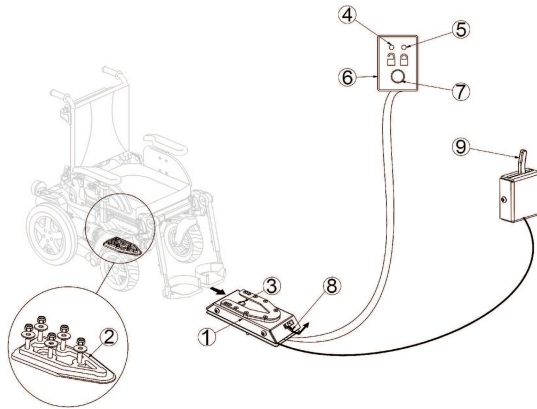

- (1) Dahls dockingstasjon
- (2) Låseplate og 8 mm avstandsholder
- (3) Låsepinne
- (4) Rød LED
- (5) Grønn LED
- (6) Kontrollpanel
- (7) Frigjøringsknapp.
- (8) Spak for manuell nødsenking
- (9) Manuell driftsspak (ekstrautstyr)

Dahl Engineering tilbyr to forankringssystemer, MK II (Dahl nr. 501750), og et elektrisk høydejusterbart som heter Dahl VarioDock (Dahl nr. 503600).

Låsing av Dahls dockingstasjon

**ADVARSEL!**

Fare for død, alvorlig personskade eller skade på utstyr

Hvis kjøretøyet flyttes mens den elektriske rullestolen ikke er ordentlig festet i Dahl dockingstasjon, kan det føre til død, alvorlig personskade eller skader.

- Ikke flytt kjøretøyet mens den elektriske rullestolen manøvreres på plass i Dahl dockingstasjon.
- Ikke flytt kjøretøyet hvis den elektriske rullestolen og brukeren ikke er ordentlig festet.
- Ikke flytt kjøretøyet hvis varseltonen lyder og/eller hvis den røde LED-en i kontrollpanelet blinker eller lyser.

1. Manøvrer den elektriske rullestolen sakte og i rett retning over Dahl dockingstasjon (1).

Fig. 7-1 Sett bakfra

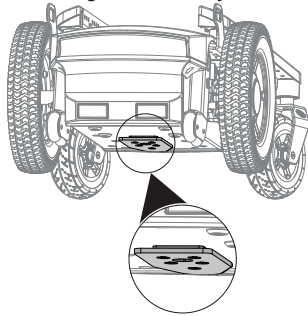

Låseplaten (2) under den elektriske rullestolen hjelper deg med å styre den elektriske rullestolen inn i Dahl dockingstasjon.

2. Hvis låseplaten er ordentlig festet i Dahls dockingstasjon, vil låsepinnen (3) automatisk sikre låseplaten.
3. Dahl dockingstasjon er utstyrt med en kontrollbryter som viser om låseplaten er ordentlig festet i Dahl dockingstasjonen.

I det øyeblikket låseplaten kommer i kontakt med låsepinnen lyder en høy varselton, og den røde lysdioden i kontrollpanelet (6) lyser opp til låseplaten enten er helt koblet til, eller den elektriske rullestolen fjernes fra Dahl dockingstasjon.

4. Når den elektriske rullestolen er ordentlig festet, stopper varseltonen, den røde lysdioden slukkes og den grønne lysdioden tennes.
5. Fest med setebeltet på kjøretøyet.



Før du flytter kjøretøyet, må du alltid kontrollere at låseplaten er riktig innkoblet i Dahl dockingstasjonen ved å prøve å rygge den elektriske rullestolen ut av Dahl dockingstasjonen. Det skal ikke være mulig å reversere ut av Dahls dockingstasjon uten å trykke på den røde frigjøringsknappen (7) i kontrollpanelet.

Frigjøring fra Dahls dockingstasjon

1. Stopp og forhindre at kjøretøyet beveger seg.
2. Fjern setebeltet.
3. Beveg den elektriske rullestolen fremover for å fjerne trykket på låsepinnen.
4. Trykk på den røde frigjøringsknappen (7) i kontrollpanelet.

Låsepinnen frigjøres i ca. fem sekunder, før den deretter låses igjen automatisk.

5. Flytt den elektriske rullestolen bort fra Dahl dockingstasjonen i løpet av disse fem sekundene.

Ikke forsøk å rygge den elektriske rullestolen før den røde lysdioden, som indikerer at systemet er låst opp, tennes.



Hvis du forsøker å rygge den elektriske rullestolen før den røde lysdioden tennes, blokkerer du Dahl dockingstasjonens låsemekanisme, noe som gjør det umulig å rygge. Hvis dette skjer, gjentar du prosedyren for å låse opp.

Manuell opplåsing i tilfelle det oppstår en elektrisk feil

 Instruksjonene som følger krever hjelp av en ledsager.

1. Beveg den elektriske rullestolen fremover for å fjerne trykket på låsepinnen.
2. Skyv spaken for manuell nødsenkning (8) til den ene siden og hold den der, mens den elektriske rullestolen beveger seg bort.
3. Det er også mulig å montere en kabelaktivert manuell driftsspak (9) (tilbehør/ekstrautstyr).

Skyv spaken til den ene siden og hold den der, mens den elektriske rullestolen beveger seg bort.



Hvis prosedyren for manuell opplåsing mislykkes, følger det med et nødsenkingsverktøy laget av rød plast med hver Dahls dockingstasjon.

1. Beveg den elektriske rullestolen fremover for å fjerne trykket på låsepinnen.
- 2.



Plasser nødsenkning verktøyet i mellomrommet mellom låseplaten og Dahls dockingstasjon.

- 3.



Dytt nødsenkingsverktøyet og den elektriske rullestolen forover til låsepinnen har blitt tvunget ned.

4. Flytt den elektriske rullestolen bort fra Dahl dockingstasjon.

8 Vedlikehold

8.1 Vedlikehold – innledning

Termen "vedlikehold" dekker mange oppgaver som utføres for å sørge for at medisinsk utstyr er i god stand og klart til planlagt bruk. Vedlikehold omfatter ulike områder, slik som daglig stell og rengjøring, kontrollsjekker, reparasjoner og oppgraderinger.

 Det anbefales å kontrollere den elektriske rullestolen én gang i året hos en autorisert Invacare-leverandør for å opprettholde kjøresikkerheten og kjøreevnen.

8.2 Inspeksjoner

Tabellene nedenfor viser inspeksjonene som skal utføres av brukeren, og hvor ofte. Hvis den elektriske rullestolen ikke består en inspeksjon, ser du i det angitte kapitlet eller kontakter din godkjente Invacare-leverandør. Du finner en mer omfattende liste over inspeksjoner og instruksjoner for vedlikeholdsarbeid i servicehåndboken for denne enheten, som er tilgjengelig via Invacare. Servicehåndboken er myntet på opplærte og godkjente serviceteknikere og beskriver oppgaver som ikke skal utføres av brukere.

8.2.1 Før hver bruk av den elektriske rullestolen

Komponent	Kontrollsjekk	Hvis ikke godkjent
Skruforbindelser	Kontroller at alle forbindelser, som rygglene og hjul, sitter slik de skal.	Kontakt leverandøren.
Signalhorn	Sjekk riktig funksjon.	Kontakt leverandøren.
Lys-system	Sjekk at alle lys, slik som blinklys, frontlys og baklys, fungerer som de skal.	Kontakt leverandøren.
Batteriboks-låsesystem	Sjekk for å sikre at batteriboks-låsesystemet fungerer som det skal. Låsepinnene må aktiveres helt i hullene for dem (se <i>7.4 Transport av den elektriske rullestolen uten passasjer, side 48</i>).	Kontakt leverandøren.
Batterier	Sørg for at batteriene er ladet. Se bruksanvisningen som medfølger din fjernkontroll for en beskrivelse av batteriets ladeindikator.	Lad batteriene (se <i>6.2.3 Lade batteriene, side 38</i>).

8.2.2 Hver uke

Komponent	Kontrollsjekk	Hvis ikke godkjent
Armlener/sidedeler	Kontroller at armlenene sitter godt i holderne sine, og at de ikke vinger.	Stram skruen eller klemspaken som holder armlenene. Kontakt leverandøren.
Dekk (luftfylte)	Kontroller at dekkene ikke har skader.	Kontakt leverandøren.
	Kontroller at dekkene har korrekt trykk.	Pump opp dekket til korrekt trykk (se 8.3 Hjul og dekk, side 55 og 10.1 Tekniske spesifikasjoner, side 60).
Dekk (punkteringssikre)	Kontroller at dekkene ikke har skader.	Kontakt leverandøren.
Tippsikringer	Kontroller at tipsikringene sitter godt i holderne sine, og at de ikke vinger. Kontroller at fjærklemmene på tipsikringene er i god stand, og fest tipsikringene på riktig måte.	Kontakt leverandøren.

8.2.3 Hver måned

Komponent	Kontrollsjekk	Hvis ikke godkjent
Alle polstrede deler	Se etter skade og slitasje.	Kontakt leverandøren.
Avtakbare benstøtter	Kontroller om benstøttene kan låses fast, og om utløsermekanismen virker som den skal.	Kontakt leverandøren.
	Kontroller at alle justeringsfunksjoner virker som de skal.	Kontakt leverandøren.
Styrehjul	Kontroller at svinghjulene roterer og dreier fritt.	Kontakt leverandøren.
Drivhjul	Kontroller at drivhjulene roterer uten å slingre. Det enkleste er å be noen stå bak den elektriske rullestolen og observere drivhjulene mens du kjører bort fra dem.	Kontakt leverandøren.
Elektronikk og kontakter	Kontroller at alle ledninger er uten skade, og at alle plugger sitter godt i soklene.	Kontakt leverandøren.

8.3 Hjul og dekk

Håndtere skader på hjul

Dersom det har oppstått skade på et hjul, må du kontakte leverandøren. Av sikkerhetshensyn skal du ikke reparere hjulet selv eller få andre ikke-autoriserte personer til å gjøre det.

Håndtering av luftfylte dekk



LES DETTE!

Fare for skade på dekk og felg

Kjør aldri med for lavt dekktrykk, dette kan føre til skader på dekket.

Hvis dekktrykket overskrides, kan felgen bli skadet.

— Pump opp dekkene til anbefalt trykk.



Bruk trykkmåleren til å kontrollere trykket.

Kontroller ukentlig at dekkene har riktig trykk, se *8.2.1 Før hver bruk av den elektriske rullestolen, side 53*.

For anbefalt dekktrykk, se påskriften på dekk/felg, eller kontakt Invacare. Sammenlign tabellen nedenfor for konvertering.

psi	bar
22	1,5
23	1,6
25	1,7
26	1,8
28	1,9
29	2,0
30	2,1
32	2,2
33	2,3
35	2,4
36	2,5
38	2,6
39	2,7
41	2,8
44	3,0

8.4 Korttidsoppbevaring

Hvis en alvorlig feil oppdages, beskyttes den elektriske rullestolen av en rekke integrerte sikkerhetsmekanismer. Strømmoduleen hindrer kjøring av den elektriske rullestolen.

Når den elektriske rullestolen er i en slik tilstand og venter på å bli reparert:

1. Slå av strømmen.
2. Koble fra batteriene.

Avhengig av den elektriske rullestolmodellen kan du enten ta ut batteriene eller koble batteriene fra strømmoduleen. Se det tilsvarende kapittelet om frakobling av batteriene i servicehåndboken, som er tilgjengelig via Invacare.

3. Kontakt leverandøren.

8.5 Langtidsoppbevaring

Hvis den elektriske rullestolen ikke skal brukes over lengre tid, må du forberede den for oppbevaring for å sikre lengre levetid for den elektriske rullestolen og batteriene.

Lagring av elektrisk rullestol og batterier

- Vi anbefaler at den elektriske rullestolen oppbevares ved en temperatur på 15 °C. Unngå svært høye og svært lave temperaturer ved oppbevaring for å sikre lengre levetid for den elektriske rullestolen og batteriene.

- Komponentene er testet og godkjent for større temperaturvariasjon som følger:
 - Tillatt temperaturområde for oppbevaring av den elektriske rullestolen er -40 °C opp til 65 °C.
 - Tillatt temperaturområde for oppbevaring av batterier er -25 °C opp til 65 °C.
- Batteriene utlades selv om de ikke brukes. Det beste er å koble batteriene fra strømmoduleen dersom du oppbevarer den elektriske rullestolen i mer enn to uker. Avhengig av den elektriske rullestolmodellen kan du enten ta ut batteriene eller koble batteriene fra strømmoduleen. Se det tilsvarende kapittelet om frakobling av batteriene i servicehåndboken, som er tilgjengelig via Invacare. Hvis du er i tvil om hvilken kabel som skal kobles fra, kontakter du leverandøren.
- Batteriene skal alltid være fulladet når de settes bort for oppbevaring.
- Dersom den elektriske rullestolen skal oppbevares i mer enn fire uker, må batteriene kontrolleres én gang i måneden og lades ved behov (før måleren viser halvveis oppladet) for å unngå skader.
- Velg et tørt oppbevaringssted som har god ventilasjon og er beskyttet mot ytre påvirkninger.
- Pump opp de luftfylte dekkene litt for mye.
- Plasser det elektriske kjøretøyet på et gulvunderlag som ikke misfarges av gummidekket.

Klargjøre den elektriske rullestolen for bruk

- Koble batteriet til strømmoduleen igjen.
- Batteriene må lades før bruk.
- La en godkjent Invacare-leverandør kontrollere den elektriske rullestolen.

8.6 Rengjøring og desinfisering

8.6.1 Generell sikkerhetsinformasjon



FORSIKTIG!

Risiko for kontaminering

- Ta dine egne forholdsregler og bruk passende verneutstyr.



FORSIKTIG!

Fare for elektrisk støt og skade på produktet

- Slå av enheten og koble den fra nettet om aktuelt.
- Vurder verneklassen angående vanninntrenging når du rengjør elektroniske komponenter.
- Pass på at det ikke sprutes vann på støpselet eller stikkontakten.
- Ikke ta i stikkontakten med våte hender.



LES DETTE!

Feil væsker eller metoder kan skade eller ødelegge produktet.

- Alle rengjørings- og desinfeksjonsmidler må være av god kvalitet og kompatible med hverandre. I tillegg må de beskytte materialene de skal rengjøre.
- Bruk aldri etsende væsker (baser, syrer osv.) eller slipende rengjøringsmidler. Vi anbefaler et vanlig rengjøringsmiddel for husholdning som for eksempel oppvaskmiddel hvis ikke noe annet er spesifisert i rengjøringsanvisningene.
- Bruk aldri et løsemiddel (cellulosefjernere, acetone etc.) som forandrer plastens struktur eller får etikettene til å løsne.
- Sørg alltid for at produktet er helt tørket før det tas i bruk igjen.



For rengjøring og desinfeksjon i kliniske omgivelser eller ved langvarig pleie, gjelder institusjonelle retningslinjer for hygiene.

8.6.2 Rengjøringshyppighet

! LES DETTE!

Regelmessig rengjøring og desinfisering bidrar til problemfri bruk, lenger levetid og forhindrer kontaminering.

Rengjør og desinfiser produktet:

- jevnlig mens det brukes,
- før og etter enhver serviceprosedyre,
- når det har vært i kontakt med enhver type kroppsvæske,
- før det brukes på en ny bruker.

8.6.3 Rengjøring

! LES DETTE!

- Produktet tåler ikke rengjøring i automatiske vaskeanlegg, med høytrykksrengjøringsutstyr eller damp.

! LES DETTE!

Smuss, sand og sjøvann kan skade lagre, og ståldeler kan ruste dersom overflaten skades.

- Rullestolen må bare utsettes for sand og sjøvann i korte perioder og må rengjøres etter hver strandtur.
- Dersom rullestolen er skitten, må du tørke av smusset så raskt som mulig med en fuktig klut og tørke den nøye.

1. Fjern eventuelt påmontert ekstrautstyr (bare ekstrautstyr som ikke krever verktøy).
2. Tørk av de enkelte delene ved hjelp av en klut eller myk børste, vanlige rengjøringsmidler (pH = 6–8) og varmt vann.
3. Skyll delene med varmt vann.
4. Tørk delene godt med en tørr klut.



Bilpoleringsmiddel og myk voks kan brukes på malte metalloverflater til å fjerne striper og gjøre overflaten blank igjen.

Rengjøring av polstring

Du finner informasjon om rengjøring av polstring på vaskeetikettene på setet, puten og ryggtrekket.



Hvis det er mulig, må du alltid overlape borrelåsstroppene (de selvgripende delene) når du vasker, for å redusere mengden lo og tråder som samles opp på de gripende stroppene og forebygge skade på polstringen.

8.6.4 Instruksjoner for desinfisering

Metode: Følg bruksmerknadene for det aktuelle desinfeksjonsmiddelet, og desinfiser ved å tørke over alle tilgjengelige overflater.

Desinfeksjonsmiddel: vanlig husholdningsdesinfeksjonsmiddel.

Tørking: La produktet lufttørke.

9 Etter bruk

9.1 Overhaling

Dette produktet er egnet for gjenbruk. Utfør følgende punkter når produktet skal overhales og overføres til en ny bruker:

- Inspeksjon i henhold til serviceplanen, se servicehåndboken som er tilgjengelig via Invacare.
- Rengjøring og desinfisering, se *8.6 Rengjøring og desinfisering, side 57*.
- Tilpasning til den nye brukeren, se kapittelet «Oppsett» i håndboken for setesystemet.

Sørg for at bruksanvisningen overleveres sammen med produktet.

Hvis det oppdages skade eller feil, må du ikke bruke produktet på nytt.

9.2 Avfallshåndtering



ADVARSEL!

Miljøfare

Produktet inneholder batterier.

Produktet kan inneholde stoffer som kan skade miljøet dersom produktet blir kastet på steder (søppelfyllinger) som ikke er i samsvar med lover og forskrifter.

- IKKE kast batterier sammen med vanlig husholdningsavfall.
- IKKE kast batteriene i åpen ild.
- Batterier MÅ leveres til et egnet avfallsmottak. Retur av batterier er lovpålagt og gratis.
- Batteriene må være utladet før de kasseres som avfall.
- Dekk til batterienes terminaler før kassering.
- For informasjon om riktig håndtering av skadde batterier, se *6.2.10 Korrekt håndtering av skadde batterier, side 41*.

Vi ber deg vise miljøansvar og levere dette produktet til en lokal gjenvinningsstasjon ved endt brukstid.

Demonter produktet og dets komponenter, slik at de ulike materialene kan sorteres og gjenvinnes hver for seg.

Kassering og gjenvinning av brukte produkter og emballasje må overholde lovene og forskriftene for avfallshåndtering i hvert land. Ytterligere informasjon får du hos det lokale renovasjonsselskapet.

10 Tekniske data

10.1 Tekniske spesifikasjoner

De tekniske opplysningene som er angitt nedenfor, gjelder et standard utstyrsoppsett og representerer maksimalt oppnåelige verdier. Disse kan forandre seg hvis det blir påmontert ekstrautstyr. De nøyaktige endringene i disse verdiene er beskrevet i delene for det enkelte ekstrautstyret.

Vær oppmerksom på at det kan være verdier i denne listen som ikke er relevante for ditt produkt, da denne listen gjelder for alle tilgjengelige modeller (ved trykkesdato). Hvis ikke noe annet er oppgitt, vil hver verdi i denne listen referere til alle modellene av produktet.

De tilgjengelige modellene og konfigurasjonene i ditt land, står oppgitt i de landsspesifikke salgsdokumentene.



Merk at i enkelte tilfeller kan de målte verdiene avvike med opptil ± 10 mm.

Akseptabelt bruks- og oppbevaringsmiljø	
Temperaturområde for drift i henhold til ISO 7176–9:	<ul style="list-style-type: none"> -25 °C – +50 °C
Anbefalt oppbevaringstemperatur:	<ul style="list-style-type: none"> +15 °C
Temperaturområde for oppbevaring i henhold til ISO 7176–9:	<ul style="list-style-type: none"> -25 °C – +65 °C med batterier -40 °C – +65 °C uten batterier

Elektrisk system	
Batterier ¹	<ul style="list-style-type: none"> 2 x 12 V/73,5 Ah (C20)/63 Ah (C5) forseglet VRLA-gele 2 x 12 V/60 Ah (C20)/47,4 Ah (C5) forseglet VRLA-gele
Hovedsikring	<ul style="list-style-type: none"> 63 A
Beskyttelsesgrad	<ul style="list-style-type: none"> IPX4²

Ladeenhet	
Utgangsstrøm	<ul style="list-style-type: none"> 8 A

Ladeenhet	
	<ul style="list-style-type: none"> • 10 A
Utgangsspenning	<ul style="list-style-type: none"> • 24 V (nominell)

Drivhjuldekk	
Dekktype	<ul style="list-style-type: none"> • 14 tommers punkteringsbeskyttede, punkteringssikre, luftfylte
Dekktrykk	Maksimalt anbefalt dekktrykk er angitt i bar eller kPa på siden av dekket eller på felgen. Hvis mer enn én verdi er angitt, gjelder den laveste innenfor hver måleenhet. (Tillatt avvik = -0,3 bar, 1 bar = 100 kPa)

Styrehjul	
Dekktype	<ul style="list-style-type: none"> • 9 tommers punkteringssikre, punkteringsbeskyttede, luftfylte • 8 tommers punkteringssikre
Dekktrykk	Maksimalt anbefalt dekktrykk er angitt i bar eller kPa på siden av dekket eller på felgen. Hvis mer enn én verdi er angitt, gjelder den laveste innenfor hver måleenhet. (Tillatt avvik = -0,3 bar, 1 bar = 100 kPa)

Kjøreegenskaper	
Hastighet	<ul style="list-style-type: none"> • 3 km/t • 6 km/t • 10 km/t • 12 km/t
Maks. Stoppavstand:	
Normal drift	<ul style="list-style-type: none"> • 490 mm (3 km/t) • 950 mm (6 km/t) • 2050 mm (10 km/t) • 2850 mm (12 km/t)
Nødbetjening	<ul style="list-style-type: none"> • 840 mm (6 km/t) • 1920 mm (10 km/t) • 2730 mm (12 km/t)

Kjøreegenskaper		
Maks. Klatrehøyde for hindringer	<ul style="list-style-type: none"> • Forover med tramperør: 100 mm • Forover uten tramperør: 75 mm • Bakover: 40 mm 	
Vurdert skråning ³ :		
Ultra Low Maxx	<ul style="list-style-type: none"> • 6° (10,5 %) i henhold til produsentens spesifikasjoner med 136 kg nyttelast, 4° setevinkel, 20° ryggvinkel 	
Modulite uten seteløfter	<ul style="list-style-type: none"> • 10° (17,6 %) i henhold til produsentens spesifikasjoner med 160 kg nyttelast, 4° setevinkel, 20° ryggvinkel 	
Modulite med seteløfter	<ul style="list-style-type: none"> • 6° (10,5 %) i henhold til produsentens spesifikasjoner med 160 kg nyttelast, 4° setevinkel, 20° ryggvinkel 	
Maks. Skråning med aktiverte parkeringsbrems	<ul style="list-style-type: none"> • 17,4° (oppoverbakke) • 12,5° (nedoverbakke) 	
Lateral dynamisk stabilitet:		
Min. Diameter for å snu i sirkler ved maks. Hastighet	<ul style="list-style-type: none"> • 3 200 mm (Ultra Low Maxx) • 4400 mm (Modulite) 	
Stabil i plutselig sving	<ul style="list-style-type: none"> • Ja 	
Avstandsrekkevidde ved kontinuerlig kjøring i samsvar med ISO 7176-4 ⁴ :		
Ultra Low Maxx	73,5 Ah-batterier	<ul style="list-style-type: none"> • 37 km (6 km/t) • 31 km (10 km/t) • 26 km (12 km/t)
	60 Ah-batterier	<ul style="list-style-type: none"> • 27 km (6 km/t)
Modulite	73,5 Ah-batterier	<ul style="list-style-type: none"> • 47 km (6 km/t) • 40 km (10 km/t) • 34 km (12 km/t)

Kjøreegenskaper		
	60 Ah-batterier	<ul style="list-style-type: none"> • 35 km (6 km/t) • 30 km (10 km/t) • 26 km (12 km/t)
Avstandsrekkevidde ved manøvrering i samsvar med ISO 7176-4 ⁴ :		
Ultra Low Maxx	<ul style="list-style-type: none"> • 14 km (6 km/t) • 10 km (10 km/t) • 7 km (12 km/t) 	
Modulite	<ul style="list-style-type: none"> • 19 km (6 km/t) • 14 km (10 km/t) • 10 km (12 km/t) 	
Svingdiameter	<ul style="list-style-type: none"> • 1975 – 2105 mm (Ultra Low Maxx) • 1506 – 2086 mm (Modulite) 	
Snubredde	<ul style="list-style-type: none"> • 1300–1575 mm 	
Nødvendig bredde i vinklet korridor	<ul style="list-style-type: none"> • 1 100 mm (Ultra Low Maxx) • 930 mm (Modulite) 	
Nødvendig dybde for dører	<ul style="list-style-type: none"> • 1500 mm (Ultra Low Maxx) • 1260 mm (Modulite) 	
Nødvendig bredde på korridor for åpning fra siden	<ul style="list-style-type: none"> • 1140 mm (Ultra Low Maxx) • 990 mm (Modulite) 	
Dimensjoner i henhold til ISO 7176-5	Setetype	
	Ultra Low Maxx	Modulite
Høyde sete-til-gulv ⁵ :		
Med setevinklingsmodul		<ul style="list-style-type: none"> • 420 mm (Kun Ultra Low Maxx!)

Dimensjoner i henhold til ISO 7176-5	Setetype	
	Ultra Low Maxx	Modulite
	<ul style="list-style-type: none"> • 435 mm • 460 mm • 485 mm 	
Med seteløfter / setevinklingsmodul	<ul style="list-style-type: none"> • 420–720 mm (Kun Ultra Low Maxx!) • 435–735 mm • 460–760 mm • 485–785 mm 	
Maks. Total høyde	• 1101–1210 mm	• 1000–1335 mm
Maks. Total bredde (avhengig av setebredde og basebredde)	• 565–865 mm	<ul style="list-style-type: none"> • 565–690 mm • 565 – 730 mm (Modulite HD)
Total lengde (med standard benstøtter)	• 1251–1300 mm	• 1026–1300 mm
Lengde ved oppbevaring	• 830–1006 mm	
Bredde ved oppbevaring	• 565–865 mm	• 565–690 mm
Høyde ved oppbevaring	• 1101–1210 mm	• 1000–1180 mm
Gulvklaring	• 70 mm	

Egenvekt ⁶	Setetype	
	Ultra Low Maxx	Modulite
	• 148,6 – 190,1 kg	• 105 – 185,2 kg

Komponentvekt	
73,5 Ah-batterier	• ca. 23 kg per batteri
60 Ah-batterier	• ca. 20 kg per batteri

Nyttelast	Setetype	
	Ultra Low Maxx	Modulite
Maks. passasjerens masse	<ul style="list-style-type: none"> • 136 kg 	<ul style="list-style-type: none"> • 136 kg (smal base) • 160 kg (bred base)

Aksellast	
Maks. Aksellast foran	<ul style="list-style-type: none"> • 144,4 kg
Maks. Aksellast bak	<ul style="list-style-type: none"> • 267,2 kg

- 1 Brukbar batterikapasitet avhengig av utladningstiden.
C20: Utladning over en periode på 20 timer.
C5: Utladning over en periode på 5 timer.
- 2 Beskyttelsesklassen IPX4 innebærer at det elektriske systemet er beskyttet mot vannsprut.
- 3 Statisk stabilitet i nedoverbakke, oppoverbakke og sidelengs i henhold til ISO 7176-1 = 9° (15,8 %)
Dynamisk stabilitet i samsvar med ISO 7176-2 = 6° (10,5 %)
- 4 OBS: Kjørerekkevidden til en elektrisk rullestol påvirkes kraftig av eksterne faktorer, som hastighetsinnstillingen på rullestolen, ladetilstanden til batteriene, omgivelsestemperatur, lokal topografi, egenskapene til kjøreoverflatene, dekktrykk, brukers vekt, kjørestil og bruk av batteriene til lys, servo osv.
De angitte verdiene er teoretisk maksimalt oppnåelige verdier målt i samsvar med ISO 7176-4.
- 5 Målt uten setepute
- 6 Den faktiske tomvekten avhenger av utstyret den elektriske rullestolen leveres med. Hver elektrisk rullestol fra Invacare blir veid når den forlater fabrikken. Se navneskiltet for målt tomvekt (inkludert batterier).

11 Service

11.1 Gjennomførte inspeksjoner

Det skal bekreftes med stempel og signatur at alle oppgaver som er oppført i kontrollplanen i service- og reparasjonsinstruksjonene er utført på forsvarlig måte. Listen over kontrollopgaver som skal utføres, finner du i servicehåndboken, som kan fås fra Invacare.

Kontroll ved levering	1. årskontroll
Stempel fra autorisert leverandør / dato / signatur	Stempel fra autorisert leverandør / dato / signatur
2. årskontroll	3. årskontroll
Stempel fra autorisert leverandør / dato / signatur	Stempel fra autorisert leverandør / dato / signatur

4. årskontroll	5. årskontroll
Stempel fra autorisert leverandør / dato / signatur	Stempel fra autorisert leverandør / dato / signatur



Norge:

Besøksadresse:
(Office addresses)
Invacare AS
Brynsveien 16
0667 Oslo
Tel: (47) 22 57 95 00
norway@invacare.com
www.invacare.no

Norge:

Vareleveringsadresse:
(Storage / Technical dep)
Invacare AS
Østensjøveien 19
0661 Oslo
teknisk@invacare.com
www.invacare.no



Invacare GmbH
Am Achener Hof 8
D-88316 Isny
Germany



Invacare UK Operations Limited
Unit 4, Pencoed Technology Park, Pencoed
Bridgend CF35 5AQ
UK

1654750-F 2024-09-17



Making Life's Experiences Possible®



Yes, you can.®