



Invacare® AVIVA™ RX serija

AVIVA RX20, AVIVA RX40, AVIVA RX 40HD

**It Elektrinis neįgaliojo vežimėlis
Naudotojo vadovas**

Šį vadovą BŪTINA pateikti gaminio naudotojui.
PRIEŠ naudojant šį gaminį, BŪTINA perskaityti šį vadovą ir išsaugoti informacijai
ateityje.



Yes, you can.®

Turiny

1 Bendroji informacija	4		
1.1 Įvadas	4		
1.2 Šiame vadove naudojami simboliai	4		
1.3 Atitiktis	5		
1.3.1 Konkretaus gaminio standartai	5		
1.4 Tinkamumas naudoti	5		
1.5 Informacija apie garantiją	6		
1.6 Eksploatacijos trukmė	6		
1.7 Atsakomybės ribojimas	6		
2 Sauga	7		
2.1 Bendrosios saugos pastabos	7		
2.2 Saugos informacija apie elektros sistemą	10		
2.3 Saugos informacija apie elektromagnetinius trikdžius	11		
2.4 Saugos informacija apie važiavimą ir laisvosios eigos režimą	12		
2.5 Saugos informacija, susijusi su įprasta ir technine priežiūra	14		
2.6 Saugos informacija, susijusi su elektrinio vežimėlio pakeitimais ir modifikavimais	15		
2.7 Elektrinių vežimėlių su kėlikiu saugos informacija	16		
3 Gaminio apžvalga	18		
3.1 Paskirtis	18		
3.1.1 Gaminio aprašymas	18		
		3.1.2 Tiksliniai naudotojai	18
		3.1.3 Indikacijos	18
		3.2 Tipų klasifikacija	18
		3.3 Pagrindinės vežimėlio dalys	18
		3.4 Ant gaminio esančios etiketės	19
		3.5 Naudotojo įvestys	23
		3.6 Kėliklis	23
4 Priedai / pasirenkami variantai	24		
4.1 Laikyseną palaikantys diržai	24		
4.1.1 Kūno padėties diržų tipai	24		
4.1.2 Tinkamas kūno padėties diržų reguliavimas	25		
4.2 Lazdos laikiklio naudojimas	25		
5 Naudojimas	26		
5.1 Bendroji informacija apie sąranką	26		
5.2 Važiavimas	26		
5.3 Prieš važiudami pirmąjį kartą	26		
5.4 Sustabdymas ir stovėjimas	26		
5.4.1 Rankinių ratų blokatorių naudojimas	26		
5.5 Atsisėdimas į elektrinį vežimėlį ir išlipimas iš jo	27		
5.5.1 Standartinės rankų atramos nuėmimas, kad būtų galima atsisėsti iš šono	27		
5.5.2 Nuotolinio valdymo pulto pasukimas į šoną	27		
5.5.3 Pagrindinės sijos vidurio linijos laikiklio pasukimas į šoną	29		
5.5.4 Pasukamojo ekrano laikiklio pasukimas į šoną	29		

© 2024 Invacare Corporation

Visos teisės saugomos. Draudžiama kopijuoti, pakartotinai skelbti ar keisti šią informaciją arba jos dalį negavus išankstinio rašytinio „Invacare“ leidimo. Prekių ženklai pažymėti simboliais ™ ir ®. Jei nenurodyta kitaip, visi prekių ženklai priklauso „Invacare Corporation“ ar jos filialams arba yra jų licencijuoti.

5.5.5	Smakro valdiklio pasukimas į šoną	30	7.4	Elektrinio vežimėlio gabenimas be naudotojo	47
5.5.6	Atsisėdimas į elektrinį vežimėlį ir išlipimas iš jo	30	7.5	„Dahl“ fiksavimo sistema	47
5.6	Važiavimas per kliūtis	30	8	Priežiūra	52
5.6.1	Didžiausias kliūties aukštis	30	8.1	Techninės priežiūros įvadas	52
5.6.2	Tinkamas būdas įveikti kliūtis	31	8.2	Kontroliniai tikrinimai	52
5.7	Važiavimas nuolydžiais aukštyn ir žemyn	32	8.2.1	Kaskart prieš naudojant elektrinį vežimėlį	52
5.8	Naudojimas viešuosiuose keliuose	33	8.2.2	Kas savaitę	53
5.9	Elektrinio vežimėlio stūmimas laisvos eigos režimu	33	8.2.3	Kas mėnesį	54
5.9.1	Variklių išjungimas	33	8.3	Ratai ir padangos	55
6	Valdymo sistema	35	8.4	Trumpalaikis laikymas	56
6.1	Valdiklių apsaugos sistema	35	8.5	Ilgalaikis laikymas	56
6.1.1	Perjungiklio naudojimas	35	8.6	Valymas ir dezinfekavimas	57
6.2	Akumuliatoriai	36	8.6.1	Bendroji saugos informacija	57
6.2.1	Bendroji informacija apie įkrovimą	36	8.6.2	Valymo intervalai	57
6.2.2	Bendrosios įkrovimo instrukcijos	36	8.6.3	Valymas	58
6.2.3	Akumuliatorių įkrovimas	37	8.6.4	Dezinfekavimo nurodymai	58
6.2.4	Elektrinio vežimėlio atjungimas po įkrovimo	38	9	Po naudojimo	59
6.2.5	Laikymas ir techninė priežiūra	38	9.1	Atnaujinimas	59
6.2.6	Akumuliatorių naudojimo instrukcijos	38	9.2	Išmetimas	59
6.2.7	Akumuliatoriaus gnybtų valymas	39	10	Techniniai duomenys	60
6.2.8	Akumuliatorių transportavimas	40	10.1	Techninės charakteristikos	60
6.2.9	Bendrosios akumuliatorių naudojimo instrukcijos	40	11	Techninė priežiūra	66
6.2.10	Elgsena su pažeistais akumuliatoriais	40	11.1	Atlikti patikrinimai	66
7	Transportavimas	41			
7.1	Gabenimas – bendroji informacija	41			
7.2	Elektrinio vežimėlio perkėlimas į transporto priemonę	41			
7.3	Elektrinio vežimėlio naudojimas kaip transporto priemonės sėdynės	42			
7.3.1	Elektrinio vežimėlio, naudojamo kaip transporto priemonės sėdynė, tvirtinimas	44			
7.3.2	Papildomų tvirtinimo taškų naudojimas	45			
7.3.3	Elektrinio vežimėlio naudotojo apsauga	45			

1 Bendroji informacija

1.1 Įvadas

Šiame naudotojo vadove pateikiama svarbi gaminio naudojimo informacija. Tam, kad naudojant produktą būtų užtikrinamas saugumas, atidžiai perskaitykite naudotojo vadovą ir laikykitės saugos instrukcijų.

Šį gaminį naudokite tik perskaitę ir įsidėmėję šiame vadove pateiktus nurodymus. Dėl papildomos konsultacijos kreipkitės į sveikatos priežiūros specialistą, susipažinusį su jūsų sveikatos būkle, ir išsiaiškinkite visus iškilusius klausimus dėl tinkamo naudojimo ir dėl to, kokius reguliavimus reikia atlikti.

Atkreipkite dėmesį, kad šiame dokumente gali būti skyrių, kurie nesusiję su jūsų produktu, nes šis dokumentas yra taikomas visiems galimiems modeliams (tuo metu, kai jis atspausdintas). Jeigu nenurodyta kitaip, kiekvienas šio dokumento skyrius taikomas visiems produkto modeliams.

Jūsų šalyje prieinamus modelius ir konfigūracijas galite rasti kiekvienai šaliai skirtuose pardavimo dokumentuose.

„Invacare“ pasilieka teisę be išankstinio įspėjimo pakeisti produktų specifikacijas.

Prieš skaitydami šį dokumentą įsitinkinkite, kad turite naujausią jo versiją. Naujausią jo versiją PDF formatu galite rasti „Invacare“ interneto svetainėje.

Ankstesnės gaminio versijos gali būti neaprašytos dabartinėje šio vadovo redakcijoje. Jei reikia pagalbos, kreipkitės į „Invacare“.

Jeigu atspausdintą dokumentą sunku skaityti dėl šrifto dydžio, atsisiųskite versiją PDF formatu iš interneto svetainės. Tuomet ekrane galėsite padidinti PDF failo šrifto dydį taip, kad jums būtų patogiau skaityti.

Norėdami gauti daugiau informacijos apie gaminį, pvz., pranešimus apie gaminio saugą ir atšauktus gaminius, kreipkitės į savo „Invacare“ pardavimo atstovą. Žr. šio dokumento pabaigoje nurodytus adresus.

Jei naudojant gaminį įvyksta pavojingas incidentas, praneškite apie tai gamintojui ir kompetentingai institucijai savo šalyje.

1.2 Šiame vadove naudojami simboliai

Šiame vadove vartojami simboliai ir įspėjamieji žodžiai, nurodantys pavojų ar nesaugius veiksmus, dėl kurių galima susižaloti arba sugadinti nuosavybę. Žr. toliau pateiktą informaciją dėl įspėjamųjų žodžių apibrėžimų.



PAVOJUS!

Nurodo pavojingą situaciją, kurios nepavykus išvengti bus sunkiai sužaloti ar žus žmonės.



ĮSPĖJIMAS!

Nurodo pavojingą situaciją, kurios nepavykus išvengti galima sunkiai susižaloti ar net žūti.



PERSPĖJIMAS!

Nurodo pavojingą situaciją, kurios nepavykus išvengti galima šiek tiek arba nesunkiai susižeisti.

! PRANEŠIMAS!

Nurodo pavojingą situaciją, kurios nepavykus išvengti galimi materialiniai nuostoliai.



Patarimai ir rekomendacijos

Naudingi patarimai, rekomendacijos ir informacija, kaip efektyviai ir patogiai naudoti gaminį.

Kiti simboliai

(taikoma ne visiems vadovams)



JK atsakingas asmuo

Nurodo, jei gaminys pagamintas ne Jungtinėje Karalystėje.



„Triman“

Nurodo perdirbimo ir rūšiavimo taisykles (taikoma tik Prancūzijai).

1.3 Atitiktis

Įmonės veikimui svarbiausia yra kokybė, kai dirbama su ISO 13485 disciplinomis.

Šis gaminys pažymėtas CE ženklu pagal atitiktį medicinos priemonių reglamento 2017/745 I klasės reikalavimams.

Šis gaminys pažymėtas UKCA ženklu pagal atitiktį JK 2002 m. medicinos priemonių reglamento (su pakeitimais) I klasės reikalavimams.

Mes nuolat dirbame siekdami užtikrinti, kad įmonės poveikis aplinkai vietos ir pasaulio mastu būtų sumažintas iki mažiausio.

Naudojame tik REACH direktyvą atitinkančias medžiagas ir komponentus.

Mes laikomės dabartinių aplinkos apsaugos įstatymų EEJA ir RoHS.

1.3.1 Konkretaus gaminio standartai

Gaminys buvo išbandytas ir atitinka EN 12184 (Elektriniai vežimėliai, motoroleriai ir jų įkrovikliai) ir visus susijusius standartus.

Įrengus tinkamą apšvietimo sistemą, gaminį galima naudoti bendrojo naudojimo keliuose.

Norėdami gauti daugiau informacijos apie vietinius standartus ir taisykles, kreipkitės į vietinį „Invacare“ platintoją. Žr. šio dokumento pabaigoje nurodytus adresus.

1.4 Tinkamumas naudoti

Naudokitės tik nepriekaištingai veikiančiu elektriniu vežimėliu. Priešingu atveju gali kilti pavojus ir jums, ir aplinkiniams.

Pateiktas čia sąrašas nėra baigtinis. Jis apima tik kai kurias situacijas, kurios gali turėti įtakos jūsų elektrinio vežimėlio naudojimui.

Tam tikrose situacijose naudojimąsi elektriniu vežimėliu reikia nedelsiant nutraukti. Kitose situacijose leistina elektriniu vežimėliu galima nuvažiuoti pas tiekėją.

Naudojimąsi elektriniu invalido vežimėliu reikia nedelsiant nutraukti, jei jo naudojimas apribojamas dėl:

- netikėto važiavimo būdo;
- stabdžių gedimo.

Nedelsiant kreipkitės į įgaliotąjį „Invacare“ tiekėją, jei elektrinio invalido vežimėlio naudojimas apribojamas dėl:

- gendančios arba sugedusios apšvietimo sistemos (jei įrengta);
- nukritusių reflektorių;
- nusidėvėjusio sriegio arba nepakankamo padangų slėgio;

- sugadintų rankų atramų (pvz., suplyšusių rankų atramų kamšalų);
- sugadintų kojų atramų laikiklių (pvz., nuplyšusių ar trūkstamų kulnų dirželių);
- sugadinto laikysenos diržo;
- sugadintos valdymo svirties (jei valdymo svirties negalima nustatyti į neutralią padėtį);
- pažeistų, susipynusių, sužnybtų ar atsipalaidavusių laidų;
- elektrinis vežimėlis slysta į šoną stabdant;
- Važiuojant elektrinis vežimėlis krypsta į šoną;
- sklindančių ar besikartojančių neįprastų garsų.

Ir bet koku kitu atveju, jei jaučiate, kad su jūsų elektriniu vežimėliu kažkas negerai.

1.5 Informacija apie garantiją

Produktui suteikiama gamintojo garantija, remiantis atitinkamų šalių bendrosiomis verslo nuostatomis ir sąlygomis.

Garantijos reikalavimus pateikti galima tik per tiekėją, iš kurio įsigytas produktas.

1.6 Eksploatacijos trukmė

Apskaičiuota šio gaminio eksploatacijos trukmė yra penkeri metai, jei jis naudojamas tik pagal šiame dokumente nurodytą paskirtį ir laikomasi visų priežiūros reikalavimų. Eksploatacijos trukmė gali būti ilgesnė, nei apskaičiuota, jei gaminys rūpestingai naudojamas, tinkamai prižiūrimas ir jeigu netampa pasenęs dėl techninės ir mokslinės pažangos. Eksploatacijos trukmė gali gerokai sutrumpėti dėl ekstremalaus ar netinkamo naudojimo. Tai, kad apskaičiuojame šio gaminio eksploatacijos trukmę, nesuteikia jokių papildomų garantijų.

1.7 Atsakomybės ribojimas

„Invacare“ nepriima atsakomybės dėl žalos, atsiradusios dėl:

- naudotojo vadovo nurodymų nesilaikymo;
- netinkamo naudojimo;
- natūralaus nusidėvėjimo;
- neteisingo sumontavimo arba surinkimo, kurį atliko pirkėjas arba trečioji šalis;
- techninių modifikacijų;
- neįgaliojų modifikacijų ir / arba netinkamų atsarginių dalių naudojimo.

2 Sauga

2.1 Bendrosios saugos pastabos



ĮSPĖJIMAS!

Sunkaus sužalojimo arba sugadinimo pavojus

Netinkamai naudojant šį gaminį kyla pavojus susižaloti arba sugadinti įrangą.

- Jei negalite suprasti įspėjimų, perspėjimų ar instrukcijų, prieš bandydami naudotis šia įranga susisieki­te su sveikatos priežiūros specialistu ar paslaugų teikėju.
- Nenaudokite šio produkto ar kitos prieinamos pasirinktinės įrangos, kol iki galo neperskaitėte ir nesupratote šių instrukcijų ir papildomų dokumentų, tokių kaip naudotojo vadovas, aptarnavimo vadovas ar instrukcijų lapas, pateiktas su šiuo produktu ar papildoma įranga.



PAVOJUS!

Mirties, sunkaus sužalojimo arba sugadinimo pavojus

Ant sėdynės sistemos apmušalų numestos degančios cigaretės gali sukelti gaisrą, o dėl jo – mirtį, sunkų sužalojimą arba sugadinimą. Kadangi besinaudojantieji elektriniu vežimėliu neturi galimybės iš jo išlipti ir pasitraukti atokiau, gaisras ir dūmai jiems kelia ypač didelį pavojų žūti arba būti rimtai sužalotiems.

- Naudodami šį elektrinį vežimėlį **NERŪKYKITE**.



ĮSPĖJIMAS!

Sunkaus sužalojimo arba sugadinimo pavojus

Laikant arba naudojant elektrinį vežimėlį šalia atviros ugnies ar degių produktų gali kilti sunkių sužalojimų arba sugadinimo pavojus.

- Nelaikykite ir nenaudokite elektrinio vežimėlio šalia atviros ugnies ar degių produktų.



ĮSPĖJIMAS!

Pavojus sugadinti ar susižaloti elektriniam vežimėliui netikėtai pradėjus važiuoti

- Išjunkite elektrinį vežimėlį prieš įlipdami, išlipdami ar keldami sunkius objektus.
- Kai pavara išjungta, stabdys pavaros viduje neveikia. Todėl lydinčiam asmeniui stumti elektrinį vežimėlį rekomenduojama tik ant lygių paviršių, o ne nuokalnėmis. Jokiu būdu nepalikite savo elektrinio vežimėlio nuokalnėje su išjungtais varikliais. Pastūmę elektrinį vežimėlį, iš karto vėl įjunkite variklius (žr. 5.9 *Elektrinio vežimėlio stūmimas laisvos eigos režimu, 33 psl*).



ĮSPĖJIMAS!

Sužalojimo, sugadinimo arba mirties rizika

Netinkamas stebėjimas ar priežiūra gali tapti sužalojimo, sugadinimo arba mirties priežastimi prarijus detalę ar medžiagą arba užspringus.

- Atidžiai prižiūrėkite vaikus, gyvūnus arba žmones, turinčius fizinę / protinę negalią.



ĮSPĖJIMAS!

Mirties, sunkaus sužalojimo arba sugadinimo pavojus

- Galima įstrigti ar pasismaugti, kai asmeninius daiktus (pvz., papuošalus, šalikus) įtraukia judančios ar kyšančios dalys.
- Prižiūrėkite, kad laisvi daiktai būtų toliau nuo judančių elektrinio vežimėlio dalių, pvz., ratų ar elektrinių sėdynės komponentų.
 - Rankas, drabužius ir visus kitus daiktus atokiau toliau nuo ratų ar elektrinių sėdynės komponentų, kai jie veikia.
 - Nedelsdami išjunkite elektrinį vežimėlį, kad sustabdytumėte bet kokį judesį.



ĮSPĖJIMAS!

Mirties, sunkaus sužalojimo arba sugadinimo pavojus

- Netinkamai nutiesus kabelius kyla pavojus už jų užkliūti, juose įspainioti ar jais pasismaugti, dėl to galima mirti, rimtai susižaloti ar sugadinti įrangą.
- Įsitikinkite, kad visi kabeliai tinkamai nutiesti ir pritvirtinti.
 - Įsitikinkite, kad nėra likusių nuo vežimėlio besitęsiančių kabelių kilpų.



ĮSPĖJIMAS!

Jei važiuosite elektriniu vežimėliu veikiami vaistų ar alkoholio, galite susižaloti

- Jokių būdu nevairuokite elektrinio vežimėlio, jei vartojote vaistų ar alkoholio. Jei reikia, elektrinį vežimėlį turi valdyti fiziškai ir psichiškai įgalus lydintis asmuo.



ĮSPĖJIMAS!

Jei maitinimas išjungiamas elektriniam vežimėliui judant, pavyzdžiui, paspaudžiant įjungimo / išjungimo mygtuką ar atjungiant kabelį, galima susižaloti, nes vežimėlis staigiai sustos

- Jei reikia stabdyti avariniu atveju, tiesiog atleiskite vairalazdę ir elektrinis vežimėlis visiškai sustos (daugiau informacijos žr. nuotolinio valdymo pulto naudotojo vadove).



ĮSPĖJIMAS!

Jei elektrinis vežimėlis kartu su sėdinčiuoju įkeliamas į pervežimui skirtą transporto priemonę, galima susižaloti

- Visada geriausia įkelti elektrinį vežimėlį į transporto priemonę, kai jame niekas nesėdi.
- Jei elektrinį vežimėlį su sėdinčiuoju reikia užstumti ant rampos, įsitikinkite, kad neviršijamas vardinis nuolydis (žr. 10.1 *Techninės charakteristikos*, 60 psl).
- Jei elektrinį vežimėlį su sėdinčiuoju reikia užstumti ant rampos, kurios nuolydis viršija vardinį nuolydį (žr. 10.1 *Techninės charakteristikos*, 60 psl), turite naudoti gervę. Tada prižiūrintis asmuo galės saugiai stebėti ir reguliuoti įkėlimo procesą.
- Taip pat galima naudoti platforminį keltuvą. Įsitikinkite, kad bendrasis elektrinio vežimėlio kartu su sėdinčiuoju svoris neviršija didžiausio leidžiamo platforminio keltuvo ar gervės bendrojo svorio.

**ĮSPĖJIMAS!****Pavojus iškristi iš elektrinio vežimėlio**

- Nepasislinkite į priekį, nesilenkite tarp kelių, nesiloškite atgal už atlošo, pavyzdžiui, daiktui pasiekti.
- Jei įrengtas laikysenos diržas, jį reikia tinkamai sureguliuoti ir užsisegti kaskart naudojant elektrinį vežimėlį.
- Persėsdami į kitą vietą, pastatykite elektrinį vežimėlį kiek įmanoma arčiau naujosios vietos.

**PERSPĖJIMAS!****Viršijus didžiausią leistiną apkrovą, kyla pavojus susižaloti**

- Neviršykite didžiausios leistinos apkrovos (žr. 10.1 *Techninės charakteristikos, 60 psl*).
- Elektrinis vežimėlis skirtas naudoti tik vienam naudotojui, kurio didžiausias svoris neviršija didžiausios leidžiamos įrenginio apkrovos. Elektriniu vežimėliu gali važiuoti tik vienas asmuo.

**PERSPĖJIMAS!****Netinkamai keliant ar išmetant sunkius komponentus, galima susižaloti**

- Atlikdami techninę priežiūrą, remontuodami ar keldami kurią nors elektrinio vežimėlio dalį, atsižvelkite į atskirų komponentų, ypač akumuliatorių, svorį. Visada kelkite tinkamai ir, jei reikia, prašykite pagalbos.

**PERSPĖJIMAS!****Pavojus susižaloti dėl judamųjų dalių**

- Būkite atsargūs, kad nesužalotumėte asmenų elektrinio vežimėlio judamosiomis dalimis, pvz., ratais ar vienu iš keltuvo modulių (jei sumontuotas), ypač, kai aplinkui yra vaikų.

**PERSPĖJIMAS!****Pavojus susižaloti dėl įkaitusių paviršių**

- Nepalikite elektrinio vežimėlio ilgą laiką tiesioginiuose saulės spinduliuose. Metalinės dalys ir paviršiai, pvz., sėdynė ir porankiai, gali labai įkaisti.

**PERSPĖJIMAS!****Prijungus elektros prietaisų, kyla gaisro ar gedimo pavojus**

- Prie elektrinio vežimėlio nejunkite jokių elektros prietaisų, kurių „Invacare“ nėra aiškiai patvirtinusi kaip tinkamų šiam tikslui. Visus elektros instaliacijos darbus turi atlikti „Invacare“ įgaliotasis tiekėjas.

2.2 Saugos informacija apie elektros sistemą



ĮSPĖJIMAS!

Mirties, sunkaus sužalojimo arba žalos pavojus

Netinkamai naudojamas elektrinis vežimėlis gali pradėti rūkti, kibirkščiuoti arba užsidegti. Kilus gaisrui galima mirti, rirtai susižaloti arba patirti žalos.

- NENAUDOKITE elektrinio vežimėlio ne pagal paskirtį.
- Jei elektrinis vežimėlis pradeda rūkti, kibirkščiuoti arba užsidega, jo nebenaudokite ir NEDELSdami susisiekite su techninės priežiūros specialistais.



ĮSPĖJIMAS!

Mirties ar sunkaus sužalojimo pavojus

Trumpasis jungimas gali sukelti mirtį arba sunkų sužalojimą

- Norėdami išvengti elektros smūgio, patikrinkite kištuką ir laidą – ar jie neįpjauti ir (ar) laidai nesusiraizgę. Įpjautus arba susiraizgiusius laidus nedelsdami pakeiskite.



ĮSPĖJIMAS!

Mirties ar sunkaus sužalojimo pavojus

Nesilaikant šių įspėjimų gali kilti trumpasis jungimas, kuris gali sukelti mirtį, sunkų sužalojimą arba sugadinti elektros sistemą.

- TEIGIAMĄ (+) RAUDONĄ akumulatoriaus kabelį REIKIA jungti prie akumulatoriaus (-ių) TEIGIAMO (-) (+) gnybto (-) / polio (-ių).



- NEIGIAMĄ (-) JUODĄ akumulatoriaus kabelį REIKIA jungti prie akumulatoriaus (-ių) NEIGIAMO (-) (-) gnybto (-) / polio (-ių).
- NIEKADA neleiskite įrankiams ir (arba) akumulatoriaus kabeliui (-iams) liestis su ABIEM akumulatoriaus poliais tuo pačiu metu. Gali kilti trumpasis jungimas ir sukelti sunkų sužalojimą ar padaryti žalos.
- Uždėkite apsauginius dangtelius ant teigiamų ir neigiamų akumulatoriaus gnybtų.
- Jei kabelio (-ių) izoliacija pažeista, nedelsdami pakeiskite kabelį (-ius).
- NENUIMKITE saugiklio arba tvirtinimo detalių nuo TEIGIAMO (+) raudono akumulatoriaus kabelio tvirtinimo varžto.



ĮSPĖJIMAS!

Mirties, sunkaus sužalojimo arba žalos pavojus

Surūdijus vandens arba skysčių veikiamiems elektriniams komponentams, gresia mirties, sunkaus sužalojimo arba žalos pavojus.

- Užtikrinkite, kad kuo mažiau vandens ir (arba) kitų skysčių patektų ant elektrinių komponentų.
- Korozijos pažeistus elektrinius komponentus BŪTINA nedelsiant pakeisti.
- Elektrinių vežimėlių, kurie dažnai apipilami vandeniu / kitais skysčiais, elektrinius komponentus gali tekti keisti dažniau.

**ĮSPĖJIMAS!****Gaisro pavojus**

Įjungtos lempos įkaista. Uždegus lempas audiniu, pvz., drabužiu, kyla pavojus, kad audinys gali užsidegti.

- NEUŽDENKITE lempų audiniu.

**ĮSPĖJIMAS!****Mirties, sunkaus sužalojimo arba žalos pavojus kartu gabenant deguonies sistemas**

Tekstilė ir kitos medžiagos, kurios paprastai nedegty, lengvai užsidega ir intensyviai dega deguonies prisotintame ore.

- Kasdien patikrinkite, ar deguonies vamzdeliuose nuo cilindro iki tiekimo vietos nėra protėkio ir laikykite vamzdelius atokiai nuo elektros kibirkščių ir bet kokių uždegimo šaltinių.

**ĮSPĖJIMAS!****Įvykus trumpajam jungimui kyla sužalojimo arba žalos pavojus.**

Kabelių, prijungtų prie maitinimo modulio, jungties kaiščiai vis dar gali veikti, net jei sistema yra išjungta.

- Kabeliai su įtampingaisiais kaiščiais turi būti prijungti, pritvirtinti arba uždengti (naudojant nelaidžias medžiagas), kad būtų užtikrinta apsauga nuo kontakto su žmonėmis ar medžiagomis, kurios gali sukelti trumpąjį jungimą.



- Kai kabelius su įtampingaisiais kaiščiais reikia atjungti, pvz., išimant magistralės kabelį iš nuotolinio valdymo pulto dėl saugos priežasčių, kaiščius būtina pritvirtinti arba uždengti (naudojant nelaidžias medžiagas).

**PRANEŠIMAS!**

Dėl elektros sistemos gedimo gali kilti įvairių triukščių, pvz., gali nepavykti išjungti arba įjungti šviesos, magnetiniai stabdžiai gali kelti triukšmą.

- Netinkamo veikimo atveju išjunkite ir iš naujo įjunkite nuotolinio valdymo pultą.
- Jei gedimas išlieka, atjunkite arba išimkite maitinimo šaltinį. Atsižvelgdami į elektrinio vežimėlio modelį, galite išimti akumuliatorių blokus arba atjungti akumuliatorius nuo maitinimo modulio. Jei nežinote, kurį kabelį atjungti, kreipkitės į tiekėją.
- Prireikus visada kreipkitės į tiekėją.

2.3 Saugos informacija apie elektromagnetinius trikdžius

Šis elektrinis vežimėlis buvo sėkmingai išbandytas pagal tarptautinius standartus dėl atitikties elektromagnetinio suderinamumo (EMI) reglamentams. Tačiau elektromagnetiniai laukai, pavyzdžiui, kuriami radijo ir televizijos siųstuvų, radijo įrangos ir mobiliųjų telefonų, gali daryti poveikį elektrai maitinamų elektrinių vežimėlių veikimui.

Be to, mūsų elektriniuose vežimėliuose naudojama elektronika gali generuoti žemo lygio elektromagnetinius trukdžius, kurių yra lygis yra teisės aktais reglamentuotose leistinose ribose. Dėl šių priežasčių prašome jūsų laikytis šių atsargumo priemonių:



ĮSPĖJIMAS!

Gedimo pavojus dėl elektromagnetinių trikdžių

- Neįjunkite ar nenaudokite nešiojamųjų siųstuvų ar ryšio prietaisų (pavyzdžiui, radijo siųstuvų arba mobiliųjų telefonų), kai elektrinis vežimėlis yra įjungtas.
- Venkite būti šalia stiprių radijo ir televizijos siųstuvų.
- Jei elektrinis vežimėlis netyčia pajudėtų arba būtų atleisti stabdžiai, nedelsdami jį išjunkite.
- Pridedant elektros priedus / variantus kitus komponentus arba modifikuojant elektrinį vežimėlį, jis gali tapti paveikus elektromagnetiniams trukdžiams. Turėkite omenyje, kad nėra užtikrinto būdo nustatyti, kokį poveikį šie pakeitimai turės bendram elektroninės sistemos atsparumui.
- Praneškite gamintojui apie visus atvejus, kai elektrinis vežimėlis netyčia pajudėjo arba išsijungė elektriniai stabdžiai.



PAVOJUS!

Mirties, sunkaus sužalojimo arba žalos pavojus

- Sugedus valdymo rankenai judėjimas gali tapti savaiminiu / nereguliuojamu ir galima patirti mirtinų arba sunkių sužalojimų, arba sugadinti turą.
- Vežimėliui pradėjus savaime / nereguliuojamai judėti, tuojau pat nustokite jį naudoti ir kreipkitės į kvalifikuotą specialistą.



ĮSPĖJIMAS!

Sunkaus sužalojimo arba žalos rizika

- Netinkami pasirinkus padėtį (atsilošiant arba pasilenkiant) vežimėlis gali apvirsti ir sunkiai sužaloti arba padaryti žalos
- Siekdami užtikrinti elektrinio vežimėlio stabilumą ir tinkamą veikimą, turite visą laiką išlaikyti tinkamą pusiausvyrą. Elektrinis vežimėlis sukurtas taip, kad įprastai naudojant kasdien išliktų tiesus ir stabilus, jei NEPAJUodate už svorio centro ribų.
 - Sėdėdami elektriniame vežimėlyje NESILENKITE į priekį toliau nei per rankų atramas.
 - NEBANDYKITE pasiekti daiktų, jei turite pasislinkti sėdynėje į priekį, arba pakelti juos nuo grindų, pasilenkdami tarp kelių.

**ĮSPĖJIMAS!**

Rizika sugesti esant nepalankioms oro sąlygoms, t.y. esant labai šaltoje, izoliuotoje vietoje

- Jei jūsų judėjimas ypač apribotas, atšiauriomis oro sąlygomis rekomenduojame NEBANDYTI važiuoti be palydovo.

**ĮSPĖJIMAS!**

Susižalojimo pavojus elektriniam vežimėliui apvirtus

- Kilti arba leistis galima tik tada, jei nuokalnė nėra statesnė nei leistinas didžiausias saugus nuolydis (žr. 10.1 *Techninės charakteristikos*, 60 psl).
- Prieš kildami šlaitu, būtinai grąžinkite sėdynės atlošą ar sėdynės kreiptuvą į stačią padėtį. Prieš leidžiantis šlaitu, rekomenduojame šiek tiek atlenkti sėdynės atlošą ir sėdynės kreiptuvą (jei yra).
- Į pakalnę leiskitės neviršydami 2/3 didžiausio greičio.
- Jei paviršius nuolaidus, staigiai nestabdykite ir nedidinkite greičio.
- Jei įmanoma, nevažiuokite drėgnais, apledėjusiais arba slidžiais paviršiais (pvz., ant sniego, žvyro, ledo ir pan.), kai kyla pavojus prarasti transporto priemonės kontrolę, ypač jei paviršius nuolaidus. Toks paviršius gali būti ir dažyto arba kitaip apdoroto medžio ar pan. Jei važiavimas tokiu paviršiumi neišvengiamas, važiuokite itin lėtai ir atsargiai.
- Niekada nebandykite pervaziuoti per kliūtį kildami arba leisdami.



- Elektriniu vežimėliu jokių būdu nevažiuokite laiptais aukštyn arba žemyn.
- Važiuodami per kliūtis būtinai įsitikinkite, kad jos neviršija didžiausio leistino aukščio ir žr. informacija apie kliūčių įveikimą (žr. 5.6 *Važiavimas per kliūtis*, 30 psl).
- Judant elektriniam vežimėliui nekeiskite svorio centro, intensyviai nejudinkite valdymo rankenos ir staigiai nekeiskite važiavimo krypties.
- Elektriniu vežimėliu gali važiuoti tik vienas asmuo.
- Neviršykite didžiausios leistinos bendrosios apkrovos arba didžiausios leistinos vienos ašies apkrovos (žr. 10.1 *Techninės charakteristikos*, 60 psl).
- Nepamirškite, kad pakeitus važiavimo režimą, kai elektrinis vežimėlis juda, važiavimas sulėtės arba pagreitės.

**ĮSPĖJIMAS!**

Pavojus susižaloti, jei elektriniam vežimėliu judant pėda nuslysta nuo pėdų atramos ir įstringa po ją

- Kaskart prieš pradėdami vairuoti elektrinį vežimėlį įsitikinkite, kad pėdos tiesiai ir tvirtai pastatytos ant pėdų atramų ir kad abi kojos atramos tinkamai užfiksuotos.



ĮSPĖJIMAS!

Pavojus susižaloti susidūrus su kliūtimi važiuojant siaura vieta, pvz., pro duris ir įėjimus

- Siauromis vietomis važiuokite lėčiau, važiuavimo režimu ir labai atsargiai.



ĮSPĖJIMAS!

Pavojus susižaloti

Jei elektriniame vežimėlyje įrengtos pakeliamosios kojų atramos, kyla pavojus susižaloti arba padaryti žalos elektriniam vežimėliui, jei važiuotumėte juo, kai jos pakeltos.

- Siekiant išvengti nepageidaujamo elektrinio vežimėlio svorio centro poslinkio į priekį (ypač važiuojant nuokalne) ir išvengti elektrinio vežimėlio apgadinimo, pakeliamosios kojų atramos normaliai važiuojant visada turi būti nuleistos.



ĮSPĖJIMAS!

Apvirtimo pavojus, jei apsaugai nuo apvirtimo nuimti, pažeisti arba jų padėtis skiriasi nuo nustatytos gamykloje

- Apsaugai nuo apvirtimo turi būti nuimami tik išardant elektrinį vežimėlį prieš jį transportuojant transporto priemone arba sandėliuojant.
- Naudojant elektrinį vežimėlį apsaugai nuo apvirtimo visada turi būti pritvirtinti.



ĮSPĖJIMAS!

Pavojus apsiversti

Apsaugai nuo apvirtimo (stabilizatoriai) yra veiksmingi tik ant tvirto pagrindo. Elektriniam vežimėliui sustojus ant minkšto pagrindo, pvz., žolės, sniego arba purvo, apsaugai susminga į paviršių. Tokiu atveju jie nebėra veiksmingi ir elektrinis vežimėlis gali apvirti.

- Ant minkšto pagrindo, ypač kildami ar leisdamiesi, važiuokite itin atsargiai. Važiuodami atsižvelkite į elektrinio vežimėlio stabilumą.

2.5 Saugos informacija, susijusi su įprasta ir technine priežiūra



ĮSPĖJIMAS!

Mirties, sunkaus sužalojimo arba žalos pavojus

Jei naudotojai / slaugytojai arba nekvalifikuoti technikai netinkamai pataiso šį elektrinį vežimėlį arba netinkamai atlieka jo techninę priežiūrą, galima patirti mirtinų arba sunkių sužalojimų arba sugadinti turtą.

- NEBANDYKITE atlikti techninės priežiūros darbų, neaprašytų šiame naudotojo vadove. Tokius taisymo ir (arba) techninės priežiūros darbus TURI atlikti kvalifikuotas technikas. Kreipkitės į tiekėją ar „Invacare“ techniką.

**PERSPĖJIMAS!****Nelaimingų atsitikimų pavojus ir garantijos panaikinimo rizika, esant nepakankamai techninei priežiūrai**

- Saugos sumetimais ir siekiant išvengti nelaimingų atsitikimų, kylančių dėl nepastebėto susidėvėjimo, svarbu šį elektrinį vežimėlį tikrinti kartą per metus, esant normalioms eksploataavimo sąlygoms (žr. tikrinimo planą, esantį techninės priežiūros instrukcijoje).
- Naudojant sudėtingomis eksploataavimo sąlygomis, pavyzdžiui, kasdien važiuojant stačiais šlaitais arba kai naudojama medicinos priežiūros tikslais ir dažnai keičiasi elektrinio vežimėlio naudotojas, tikslinga atlikti tarpines stabdžių, priedų ir važiuoklės patikras.
- Jei elektrinis vežimėlis bus naudojamas viešuosiuose keliuose, transporto priemonės vairuotojas atsako už tai, kad jis būtų tinkamos naudoti būklės. Netinkamai arba nepakankamai prižiūrint elektrinį vežimėlį ribojama gamintojo atsakomybė.

2.6 Saugos informacija, susijusi su elektrinio vežimėlio pakeitimais ir modifikavimais

**Elektrinio invalido vežimėlio CE ženklিনimas**

- Atitikties įvertinimas / CE ženklিনimas atliktas vykdant atitinkamas galiojančias taisykles ir taikomas tik visam gaminiui.

**ĮSPĖJIMAS!****Sunkaus sužalojimo arba žalos rizika**

Naudojant netinkamas pakaitines (atsargines) dalis, kyla asmenų sužalojimo rizika ir galima padaryti žalos.

- Pakaitinės dalys TURI atitikti originalias „Invacare“ dalis.
- Visada pateikite vežimėlio serijos numerį, kad užsisakytumėte tinkamų pakaitinių dalių.

**PERSPĖJIMAS!****Naudojant nepatvirtintus komponentus priedus / pasirenkamus variantus, kyla asmenų sužalojimo rizika ir galima sugadinti elektrinį vežimėlį.**

Naudojant „Invacare“ nepatvirtintas sėdynių sistemas, priedus ir variantus gali sumažėti stabilumas ir padidėti pavojus apsiversti.

- Su šiuo elektriniu vežimėliu naudokite tik „Invacare“ patvirtintas sėdynių sistemas, priedus / pasirenkamus variantus.



„Invacare“ nepatvirtintos sėdynių sistemos, skirtos naudoti su šiuo elektriniu vežimėliu, tam tikromis aplinkybėmis neatitinka galiojančių standartų, dėl jų gali padidėti užsidegimo pavojus ir odos sudirginimo rizika.

– Su šiuo elektriniu vežimėliu naudokite tik „Invacare“ patvirtintas sėdynių sistemas.



PERSPĖJIMAS!

Naudojant nepatvirtintus komponentus priedus / pasirenkamus variantus, kyla asmenų sužalojimo rizika ir galima sugadinti elektrinį vežimėlį.

„Invacare“ nepatvirtinti elektriniai ir elektroniniai komponentai gali sukelti gaisro pavojų ir dėl elektromagnetinio poveikio atsirandančius gedimus.

– Su šiuo elektriniu vežimėliu naudokite tik „Invacare“ patvirtintus elektrinius ir elektroninius komponentus.

Su šiuo elektriniu vežimėliu naudojant „Invacare“ nepatvirtintus akumuliatorius galima patirti cheminių nudegimų.

– Su šiuo elektriniu vežimėliu naudokite tik „Invacare“ patvirtintus akumuliatorius.



PERSPĖJIMAS!

Naudodami nepatvirtintas nugaros atramas, rizikuojate susižeisti ir sugadinti elektrinį vežimėlį!

Įmontavus naują „Invacare“ nepatvirtintą nugaros atramą elektriniame vežimėlyje, galima per daug apkrauti nugaros atramos vamzdį, todėl padidės susižeidimo ir elektrinio vežimėlio sugadinimo tikimybė.

– Kreipkitės į „Invacare“ tiekėjo specialistą, jis atliks rizikos tyrimus, skaičiavimus, patikrins stabilumą ir kt., kad būtumėte tikri, jog nugaros atramą naudoti saugu.



Svarbi informacija apie techninės priežiūros įrankius

Norint atlikti kai kuriuos šiame vadove aprašytus techninės priežiūros darbus, kuriuos be problemų gali atlikti naudotojas, reikia tinkamų įrankių. Jei neturite tinkamų įrankių, nerekomenduojame bandyti atlikti tam tikrų darbų. Tokiu atveju rekomenduojame skubiai kreiptis į įgaliotojo specialisto dirbtuves.

2.7 Elektrinių vežimėlių su kėlikliu saugos informacija



ĮSPĖJIMAS!

Pavojus susižaloti dėl judamųjų dalių

- Pasirūpinkite, kad joks daiktas nepatektų po pakeltu kėlikliu.
- Pasirūpinkite, kad jūs ar kas nors kitas nesusižeistų pakišęs plaštakas, pėdas ar kitas galūnes po pakelta sėdyne.



- Jei nematote, kas yra po sėdyne, pvz., dėl riboto judrumo, prieš nuleisdami sėdynę vieną kartą pasukite vežimėlį apie jo ašį. Tokiu būdu galėsite užtikrinti, kad niekas nepatektų į pavojingą sritį.

**PERSPĖJIMAS!****Kėliklio modulio gedimo pavojus**

- Reguliariai patikrinkite, ar kėliklio modulyje nėra pašalinių daiktų ir ar nėra akivaizdžių pažeidimų, ir įsitikinkite, kad elektros kištukai tvirtai įjungti į lizdus.

**PERSPĖJIMAS!****Elektrinio vežimėlio gedimas dėl kėliklio laikiklio vienusės apkrovos**

- Vienusė apkrova susidaro sėdynę pakeliant ir (arba) pakreipiant. Prieš kildami nuolaidžiu paviršiumi būtina gražinkite atlošą ar pakreiptą sėdynę į horizontalią padėtį. Saugokite kėliklio laikiklį nuo nuolatinės vienusės apkrovos. Sėdynės kėlimo ir kreipimo funkcija suteikia tik papildomų padėčių nejudant.

**PERSPĖJIMAS!****Susižalojimo pavojus elektriniam vežimėliui apvirtus**

- Jokių būdu neviršykite didžiausios leistinos apkrovos (žr. 10.1 *Techninės charakteristikos*, 60 psl).
- Venkite pavojingų važiavimo situacijų, kai kėliklis pakeltas, pavyzdžiui, nebandykite įveikti kliūčių, bortelių ar važiuoti stačia įkalne ar nuokalne.



- Niekada nesilenkite į priekį, kai kėliklis pakeltas.
- Mažiausiai kartą per mėnesį patikrinkite kėliklio modulį ir įsitikinkite, kad automatinio greičio mažinimo funkcija, ribojanti elektrinio vežimėlio greitį, kai kėliklis pakeltas, veikia tinkamai (žr. sėdynės vadovą). Jei ji neveikia tinkamai, nedelsdami praneškite įgaliojamam tiekėjui.

**Svarbi informacija apie greičio ribojimą pakėlus kėliklį**

Jei kėliklis pakeltas virš tam tikro taško, pavaros elektronika stipriai sumažina vežimėlio greitį. Kai aktyvintas greičio ribotuvus, pavaros režimu galima atlikti tik nedidelius judesius elektriniu vežimėliu, o ne važiuoti įprastai. Norėdami važiuoti įprastai, nuleiskite kėliklį kol greičio mažinimo funkcija vėl bus išjungta, daugiau informacijos žr. sėdynės vadovo skyriuje *Važiavimo ir sėdėjimo apribojimai*.

3 Gaminio apžvalga

3.1 Paskirtis

3.1.1 Gaminio aprašymas

AVIVA RX yra galiniais ratais varomas elektrinis vežimėlis, kuriam galima taikyti įvairias konfigūracijas.

3.1.2 Tiksliniai naudotojai

Šis elektrinis vežimėlis buvo sukurtas suaugusiems ir paaugliams, kurie turi judėjimo negalią ir kurių rega, fizinės bei protinės galimybės leidžia valdyti elektrinį vežimėlį.

3.1.3 Indikacijos

Šį elektrinį vežimėlį rekomenduojama naudoti toliau pateiktais atvejais.

- Kai nėra galimybės vaikščioti arba ji labai ribota, tačiau yra poreikis judėti namie.
- Jei reikia išeiti iš gyvenamosios vietos norint pasivaikščioti ir pakvėpuoti grynu oru ar pasiekti netoliese esančias vietas.

Naudoti elektrinius vežimėlius viduje ir lauke patariama, jei nebeįmanoma naudoti mechaninio vežimėlio dėl neįgalumo, bet galima tinkamai valdyti elektrinio variklio pultą.

Kontraindikacijos

Kontraindikacijos nėra žinomos.

3.2 Tipo klasifikacija

Ši transporto priemonė klasifikuojama pagal EN 12184 kaip **B klasės judėjimo pagalbinė priemonė** (skirta naudoti viduje ir lauke). Ji pakankamai kompaktiška ir judri viduje, bet gali įveikti ir įvairias kliūtis lauke.

3.3 Pagrindinės vežimėlio dalys















- Ⓐ Nuotolinio valdymo pultas
- Ⓑ Kojų atramos
- Ⓒ Ratukai
- Ⓓ Varantieji ratai
- Ⓔ Išjungimo svirtis
- Ⓕ Stūmimo rankena
- Ⓖ Galvos atrama (pasirinktinė)
- Ⓗ Rankų atrama

















3.4 Ant gaminio esančios etiketės













<p>A</p>		<p>Jei prie elektrinio vežimėlio pritvirtintas stalielis, vežant elektrinį vežimėlį transporto priemone stalielį būtina nuimti ir saugiai padėti.</p> <p> Kairiojo ir viduriniojo stačiakampio bei stačiakampių ir skersinio spalva yra raudona. Dešiniojo stačiakampio spalva yra žalia.</p>
<p>B</p>		<p>Gale ir priekyje esančių tvirtinimo taškų vieta:</p> <p>Jei simbolis yra šviesiai geltoname lipduke, naudojant šį tvirtinimo tašką elektrinį vežimėlį galima pritvirtinti ir naudoti kaip sėdynę transporto priemonėje.</p>

C		<p>Atminkite, kad elektrinio vežimėlio negalima naudoti kaip sėdynės transporto priemonėje. Šis elektrinis vežimėlis neatitinka ISO 7176-19 reikalavimų.</p> <p> Simbolio fonas gaminio etiketėse yra mėlynas. Gaminio etiketėse apskritimas su įstriža juosta yra raudonas.</p>
D		<p>Dešiniojoje pusėje ant važiuoklės esantis identifikavimo lipdukas. Išsamią informaciją žr. toliau.</p>
E		<p>Įspėjimas dėl kėliuklio naudojimo. Išsamią informaciją žr. toliau.</p> <p> Gaminio etiketėse stačiakampiai ir įstrižos juostos yra raudonos.</p>
F		<p>Pavaros svirties padėčių, kai važiuojama ir stumiami, identifikatorius (paveikslėlyje pavaizduota tik dešinioji pusė) išsamią informaciją žr. toliau.</p>
G		<p>Nurodo galimus elektrinio vežimėlio prispaudimo taškus.</p> <p> Simbolio fonas ant gaminio etikečių yra geltonas.</p>
H		<p>Indikatorius, nurodantis neperkrauti atlošo didesniu kaip 6 kg svoriu.</p> <p> Simbolio fonas ant gaminio etikečių yra geltonas.</p>
I		<p>Perjungiklio įjungimo / išjungimo padėties ženklavimas (kairėje elektrinio vežimėlio pusėje). Išsamią informaciją žr. toliau.</p>
J		<p>Maksimalaus greičio etiketė ant nuotolinio valdymo pulto. Maksimalus greitis ribojamas iki 3 km/val.</p> <p> Simbolio fonas gaminio etiketėse yra raudonas.</p>

Etiketėse pateikiamų simbolių paaiškinimas

	Gamintojas		Unikalusis priemonės identifikatorius
	Pagaminimo data		Akumulatoriaus tipas
	Medicinos priemonė		Gamyklinis nustatymas
	Europinė atitiktis		Serijos numeris
	Įvertinta JK atitiktis		Didžiausias greitis
	QR kode yra nuoroda į naudotojo vadovą		Vardinis nuolydis
	Skaitykite naudotojo vadovą		Savoji masė
	EEJA atitiktis		Didžiausias naudotojo svoris

	Nesilenkite į priekį, kai kėliklis pakeltas!		Nekilkite ir nesileiskite nuožulniui paviršiumi, kai kėliklis pakeltas!
	Nepakiškite rankos ar kitos kūno dalies po pakelta sėdyne!		Dviese važiuoti draudžiama!
	Draudžiama važiuoti nelygiais paviršiais, kai kėliklis pakeltas!		
	Šis simbolis nurodo pavaros svirties „Drive“ (važiavimo) padėtį. Nustačius šią padėtį paleidžiamas variklis ir veikia jo stabdžiai. Elektriniu vežimėliu galima važiuoti. <ul style="list-style-type: none"> • Atminkite, kad, norint važiuoti, visada turi būti paleisti abu varikliai. 		

	<p>Šis simbolis nurodo pavaros svirties „Push“ (stūmimo) padėtį. Nustačius šią padėtį variklis sustabdomas ir jo stabdžiai neveikia. Prižiūrintysis asmuo gali stumti elektrinį vežimėlį, o ratai laisvai sukasi.</p> <ul style="list-style-type: none"> • Atminkite, kad reikia išjungti nuotolinio valdymo pultelį. • Taip pat žr. 5.9 <i>Elektrinio vežimėlio stūmimas laisvos eigos režimu</i>, 33 psl.
	<p>Šis simbolis nurodo perjungiklio išjungimo padėtį. Šioje padėtyje akumulatorinio maitinimo šaltinis yra atjungtas, elektrinio vežimėlio negalima valdyti ar įkrauti.</p>
	<p>Šis simbolis nurodo perjungiklio įjungimo padėtį. Šioje padėtyje akumulatorinio maitinimo šaltinis yra prijungtas, elektrinį vežimėlį galima valdyti ar įkrauti.</p>
	<p>Šis simbolis nurodo perjungiklį.</p>
	<p>Skaitykite naudotojo vadovą. Šis simbolis yra skirtingose etiketėse ir vietose.</p>

3.5 Naudotojo įvestys

Jūsų elektriniame vežimėlyje gali būti įrengta viena iš kelių skirtingų naudotojo įvesčių. Informacijos apie įvairias funkcijas ir apie tai, kaip naudoti konkrečią naudotojo įvestį, ieškokite atitinkamame naudotojo vadove (pridedamas).

3.6 Kėliklis

Elektrinis kėliklis valdomas nuotolinio valdymo pultu. Išsamesnės informacijos rasite nuotolinio valdymo pulto vadove.



Informacija apie kėliklio naudojimą žemesnėje nei 0 °C temperatūroje

- „Invacare“ elektriniuose vežimėliuose įrengti saugos mechanizmai, neleidžiantys perkrauti elektroninių komponentų. Dėl to žemesnėje nei užšalimo temperatūroje kėliklio pavara gali būti išjungta po maždaug 1 sekundės darbo.
- Kėliklį galima pamažu pakelti ar nuleisti vairalazde. Daugeliu atvejų taip pavara sušyla pakankamai, kad veiktų normaliai.



Greičio ribotuvus

Greičio ribotuvus reaguoja įvairiais būdais, atsižvelgiant į elektrinio vežimėlio konfigūraciją.

- Kėliklyje gali būti įrengti jutikliai, sumažinantys elektrinio vežimėlio greitį, kai kėliklis pakeliamas virš tam tikro taško.
- Jei įjungtas greičio ribojimas, automatiškai nustatomas žemesnis pavaros lygis (priverstinis profilis). Išsamesnės informacijos rasite nuotolinio valdymo pulto vadove.
- Greičio ribotuvus užtikrina elektrinio vežimėlio stabilumą ir padeda išvengti pavojaus susižaloti ar sugadinti elektrinį vežimėlį.
- Norėdami vėl nustatyti normalų greitį, leiskite kėliklį žemyn, kol priverstinis profilis ar greičio ribotuvus išsijungs.
- Jei elektriniame vežimėlyje įrengtas smakro valdiklis, į priverstinį profilį jis reaguoja kitaip. Išsamesnės informacijos rasite smakro valdiklio vadove.



PERSPĖJIMAS!

Apsivertimo pavojus, jei greičio ribotuvo jutikliai neveikia, kai kėliklis pakeltas

- Jei pastebite, kad greičio mažinimo funkcija neveikia, kai kėliklis pakeltas, nemėginkite važiuoti su pakeltu kėlikliu ir nedelsdami kreipkitės į įgaliotąjį „Invacare“ tiekėją.

4 Priedai / pasirenkami variantai

4.1 Laikyseną palaikantys diržai

Laikyseną palaikantis diržas yra priedas, kuris gali būti pritvirtintas prie elektrinio vežimėlio arba iš karto, arba papildomai sumontuojamas jūsų tiekėjo specialisto. Jei elektrinis vežimėlis pateikiamas su laikyseną palaikančiu diržu, jūsų tiekėjo specialistas informuos jus apie tai, kaip jį nustatyti ir naudoti.

Laikyseną palaikantis diržas yra skirtas padėti elektrinio vežimėlio naudotojui sėdėti optimalioje padėtyje. Tinkamai naudojami diržai padeda saugiai, patogiai ir tinkamai pritvirtinti naudotoją, sėdintį elektriniame vežimėlyje, tai ypač svarbu tuo atveju, jei naudojotės sėdėdamas negali gerai išlaikyti pusiausvyros.

-  Rekomenduojame naudoti laikyseną palaikantį diržą visada, kai naudojate elektriniu vežimėliu.

4.1.1 Kūno padėties diržų tipai

Elektriniame vežimėlyje gali būti įtaisyti toliau nurodytų tipų išorinių gamintojų laikysenos diržai. Jei elektriniame vežimėlyje įtaisytas diržas toliau dokumente nenurodytas, įsitikinkite, kad turite gamintojo instrukciją dėl tinkamo montavimo ir naudojimo.

Diržas su metaline sagtimi, reguliuojamas iš abiejų pusių



Diržas reguliuojamas iš abiejų pusių. Vadinasi, sagtis gali būti viduryje.

Diržas su plastikine sagtimi, reguliuojamas iš abiejų pusių



Diržas reguliuojamas iš abiejų pusių. Vadinasi, sagtis gali būti viduryje.

Diržų junginys su metaline sagtimi, reguliuojamas iš abiejų pusių

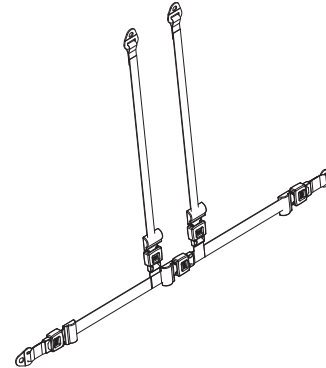

Diržų junginys reguliuojamas iš abiejų pusių. Taip užtikrinama, kad sagtis visada būtų viduryje.

4.1.2 Tinkamas kūno padėties diržų reguliavimas



Diržas turi būti pakankamai įtemptas, kad sėdėtumėte patogiai ir kūnas būtų teisingoje sėdėjimo padėtyje.

1. Įsitinkite, kad sėdite teisingai: taip, kad jūsų kūnas remtųsi į visą sėdynės atkaltės paviršių, dubuo būtų kuo tiesesnis ir simetriškesnis – kuriuo nors šonu neatsikišęs į priekį ir nepakrypęs atgal.
2. Apsijuoskite laikyseną palaikančiu diržu taip, kad klubų kaulus būtų galima lengvai užčiuopti virš diržo.
3. Viena iš pirmiau apibūdintų pagalbinių priemonių pareguliuokite diržo ilgį. Diržą reikia pareguliuoti tiek, kad tarp diržo ir kūno galėtumėte prakišti ištiestą delną.
4. Sėgtis turi būti kiek įmanoma labiau centre. Tam atlikite reguliavimą iš abiejų pusių.
5. Kas savaitę apžiūrėkite diržą, kad įsitikintumėte, jog jis tebėra tinkamas naudoti, nėra nusidėvėjęs ar pažeistas ir yra tinkamai pritvirtintas prie elektrinio vežimėlio. Jei diržas tvirtinamas tik varžtine jungtimi, įsitinkite, kad ji neatsipalaidavo ir neatsisuko. Daugiau informacijos apie diržų priežiūrą rasite naudojimo vadove, kurį galite gauti iš „Invacare“.

4.2 Lazdos laikiklio naudojimas

Jeigu jūsų elektriniame vežimėlyje yra įrengtas lazdos laikiklis, jį galima naudoti, norint saugiai transportuoti lazda, į pažastį arba į dilbį atremiamus ramentus. Lazdos laikiklį sudaro plastikinė talpykla (apačioje) ir dirželis su kilpute (viršuje).



PERSPĖJIMAS!

Pavojus susižaloti

Lazda arba ramentai, transportuojami nepritvirtinti (pvz., laikomi ant naudotojo kelių), gali sužaloti naudotoją arba kitus asmenis.

- Transportuojant lazdas arba ramentus visada reikia pritvirtinti naudojant lazdos laikiklį.

1. Atsekite viršutinį dirželį su kilpute.
2. Įstatykite apatinį lazdos arba ramentų galą į talpyklą apačioje.
3. Viršutinį lazdos arba ramentų galą galima pritvirtinti dirželiu su kilpute.

5 Naudojimas

5.1 Bendroji informacija apie sąranką

Daugiau informacijos apie sąranką žr. sėdynės sistemos naudotojo vadove.

5.2 Važiavimas



Techniniuose duomenyse nurodyta didžiausia apkrova tik nurodo, kad sistema yra pritaikyta tokiam bendram svoriui. Tačiau tai nereiškia, kad į elektrinį vežimėlį galima sėstis be jokių apribojimų, net jei žmogaus svoris neviršija nurodytų ribų. Būtina atsižvelgti į kūno proporcijas, pvz., ūgį, svorio pasiskirstymą, juosmens diržą, kojų ir blauzdų diržus bei sėdynės gylį. Nuo šių veiksnių priklauso važiavimo ypatybės, pvz., stabilumas posvyris ir trauka. Būtina atsižvelgti į leidžiamą ašių apkrovą (žr. 10.1 *Techninės charakteristikos*, 60 psl). Gali reikėti atitinkamai pritaikyti sėdėjimo sistemą.

5.3 Prieš važiuodami pirmąjį kartą

Prieš pradėdami naudotis elektriniu vežimėliu turite gerai susipažinti su jo veikimu ir visais jo darbiniais bei valdymo elementais. Skirkite laiko ir išbandykite visas funkcijas bei važiavimo režimus.



Kiekvieną kartą naudodamiesi elektriniu vežimėliu būtina tinkamai sureguliuokite ir naudokite laikyseną palaikantį diržą, jei jis yra.

Patogiai sėdėsite – saugiai važiuosite

Kiekvieną kartą prieš naudodami vežimėlį patikrinkite toliau nurodytus dalykus.

- Lengvai pasiekiate visus valdiklius.
- Akumuliatorių įkrovos pakanka planuojamam atstumui nuvažiuoti.
- Laikyseną palaikančio diržo (jei jis yra) būklė puiki.
- Galinio vaizdo veidrodėlis (jei jis yra) sureguliuotas taip, kad nepasilenkdami į priekį ir nekeisdami sėdėjimo padėties visada matote, kas yra už jūsų.

5.4 Sustabdymas ir stovėjimas

Kai pastatote elektrinį vežimėlį arba jei jis stovi ilgesnį laikotarpį, atlikite toliau nurodytus veiksmus.

1. Išjunkite elektrinio vežimėlio maitinimo šaltinį (ĮJUNGIMO / IŠJUNGIMO klavišas).

5.4.1 Rankinių ratų blokatorių naudojimas

Elektriniame vežimėlyje yra įrengti automatiniai stabdžiai, neleidžiantys elektriniam vežimėliui nenumatytai pajudėti, pvz., sustojus įkalnėje arba stumiant vežimėlį. Elektriniame vežimėlyje taip pat gali būti įrengti rankiniai ratų blokatoriai. Jie apsaugo elektrinį vežimėlį nuo sūpavimosi transportavimo metu, pvz., esant laisvai pavaros eigai.

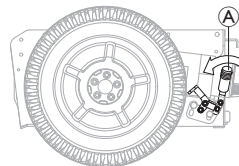

Rankinio ratų blokatoriaus įjungimas

1. Stumkite svirtį (A) į priekį.

Rankinio ratų blokatoriaus atjungimas

1. Patraukite svirtį (A) atgal.

5.5 Atsisėdimas į elektrinį vežimėlį ir išlipimas iš jo

! PRANEŠIMAS!

- Norint atsisėsti į elektrinį vežimėlį arba iš jo išlipti per šoną, reikia nuimti rankos atramą arba ją pasukti aukštyn.

5.5.1 Standartinės rankų atramos nuėmimas, kad būtų galima atsisėsti iš šono

 Šis skyrius skirtas standartinei rankų atramai. Daugiau informacijos apie kitokias rankų atramas žr. sėdynės sistemos naudotojo vadove.

Skirtingose versijose rankos atramos yra pritvirtintos vienu iš kelių fiksavimo būdų:

- Suveržimo svirtis
- Fiksavimo kaištis
- Rankinis sraigtas
- Fiksavimo sraigtas

Atsižvelgiant į tai, kurioje pusėje įrengtas nuotolinio valdymo pultas, prieš nuimdami rankų atramą turite atjungti nuotolinio valdymo pulto laidą.

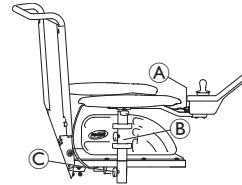

Brėžinys pateiktas kaip pavyzdys.

1. Patraukite nuotolinio valdymo pulto kabelio kištuką (A), kad atjungtumėte nuotolinį valdymo pultą.
2. Jei reikia, nuotolinio valdymo pulto laidą ištraukite iš spaustuko (B).
3. Atlaisvinkite fiksatorių (C).
4. Rankų atramą nuimkite nuo laikiklio.

5.5.2 Nuotolinio valdymo pulto pasukimas į šoną

Jei jūsų elektriniame vežimėlyje yra pasukamas nuotolinio valdymo pulto laikiklis, nuotolinio valdymo pultą galima perkelti į šoną, pavyzdžiui, norint privažiuoti prie pat stalo.

Nusukamas nuotolinio valdymo pulto laikiklis

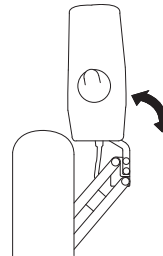

1. Stumkite nuotolinio valdymo pultą, kad pasuktumėte nuotolinio valdymo pulto laikiklį į šoną.

„Maxx Resolve“ į šoną pasukamas nuotolinio valdymo pulto laikiklis



PERSPĖJIMAS!

Pavojus susižaloti arba sugadinti

Važiuojant elektriniu vežimėliu ir (arba) valdant elektrines padėties nustatymo funkcijas, kai nuotolinio valdymo pultas yra pasuktas į šoną, galite susidurti arba netyčia pajudėti.

- Visada atidžiai stebėkite aplinką, kai naudojate elektriniu vežimėliu, kad išvengtumėte susidūrimų, nesugadintumėte ar netyčia nepajudėtumėte.
- Visada įsitikinkite, kad tarp porankio pagalvėlės ir vairalazdės yra pakankamai laisvos vietos, kai nuotolinio valdymo pultas pasuktas į šoną.



PRANEŠIMAS!

Per daug paspaudus nuotolinio valdymo pulto priekį, kai naudojamas pasukimo mechanizmas, gali būti apgadinta vidinė diržo pavara.

- Atsargiai spauskite nuotolinio valdymo pulto vidurį, kuris yra arčiau pasukimo mechanizmo sukimosi taško. Pasukimo mechanizmo paspaudimą galima nustatyti taip, kad jis atitiktų vartotojo poreikius, žr. sėdynės vadovo skyrių.



PRANEŠIMAS!

Jei pasukimo mechanizmui valdyti naudojama vairalazdė, ji bus sugadinta.

- Nenaudokite vairalazdės pasukimo mechanizmui valdyti.

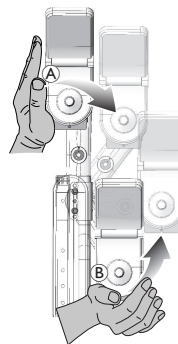

1. Paspauskite nuotolinio valdymo pulto vidurį (A), kad valdytumėte pasukimo mechanizmą.
2. Stumkite pirmyn ir į vidų (B), kol nuotolinio valdymo pultas spustelėjus užsifiksuotų pradinėje padėtyje.

„Quad Link“ nuotolinio valdymo pulto laikiklis



ĮSPĖJIMAS!

Pavojingi prispaudimo taškai

- Užfiksuodami „Quad Link“ ištraukiamą nuotolinio valdymo pulto laikiklį įsitikinkite, kad tarp jungiamųjų strypų nėra pirštų. Užfiksuojant „Quad Link“ į vietą, tarp jungties strypų atsiranda suspaudimo taškai.

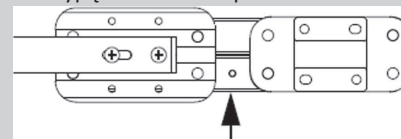

Nuotolinio valdymo pulto pasukimas į šoną

1.



Norėdami įtraukti nuotolinio valdymo pultą iš įprastos ištrauktos padėties, stumkite išorėn vidinį nuotolinio valdymo pulto paviršių iki „Quad Link“ atsilaisvins.



„Quad Link“ geriausiai veikia, kai nuotolinio valdymo pultas yra stumiamas į išorę už nuotolinio valdymo pulto vidinio paviršiaus, šalia porankio pagalvėlės.

2. Stumkite nuotolinio valdymo pultą į išorę ir atgal, kol „Quad Link“ pasistums visu intervalu į visiško įtraukimo padėtį.

Nuotolinio valdymo pulto grąžinimas į ištrauktą padėtį

1.

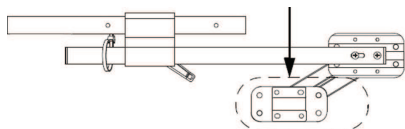

Norėdami grąžinti nuotolinio valdymo pultą į normalią ištrauktą padėtį, stumkite į išorę vidinį nuotolinio valdymo pulto paviršių, tada į priekį ir į vidų, kol „Quad Link“ pasistums visu intervalu ir spragtels visiško įtraukimo padėtyje.

5.5.3 Pagrindinės sijos vidurio linijos laikiklio pasukimas į šoną

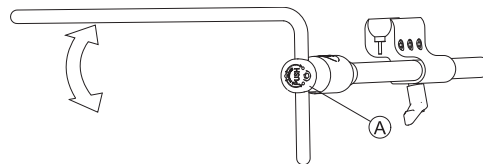

1. Paspauskite mygtuką **A** ir pasukite pagrindinę siją aukštyn ar žemyn.

5.5.4 Pasukamojo ekrano laikiklio pasukimas į šoną



Pasukamasis ekrano laikiklis fiksuojamas savo vietoje tik pasuktas į numatytąją padėtį.

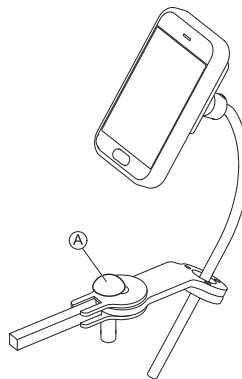

1. Paspauskite rankenėlę **A** ir pasukite ekrano laikiklį į šoną.

5.5.5 Smakro valdiklio pasukimas į šoną

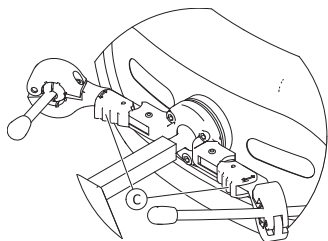

1. Paspauskite fiksavimo įtaisą © (už galvos atramos) ir sukite vairalazdę arba kiaušinio formos jungiklį į vidų arba išorę, kol įtaisas užsifiksuos.

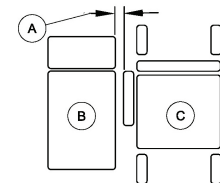
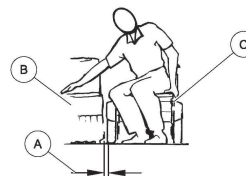

5.5.6 Atsisėdimas į elektrinį vežimėlį ir išlipimas iš jo



ĮSPĖJIMAS!

Sunkaus sužalojimo arba žalos rizika

Netinkamai sėsdami galite rimtai susižeisti arba padaryti žalos

- Prieš bandydami atsisėsti į elektrinį vežimėlį arba išlipti iš jo, pasitarkite su sveikatos priežiūros specialistu, kuris, atsižvelgdamas į naudotoją ir vežimėlio tipą, nustatys, kaip tinkamai atsisėsti ir pakilti.
- Laikykitės toliau pateiktų instrukcijų.



Jei neužtenka jėgų, paprašykite kitų asmenų pagalbos. Jei įmanoma, naudokite slankiąją lentą.

1. Sumažinkite tarpą tarp perkėlimo paviršiaus © ir elektrinio vežimėlio sėdynės © iki minimalaus atstumo ©, būtino perkėlimui atlikti. Tai gali tekti padaryti lydinčiam asmeniui.
2. Sulygiuokite ratukus lygiagrečiai varantiesiems ratams, kad pagerėtų stabilumas perkeliant.
3. Būtinai išjunkite elektrinį vežimėlį.
4. Būtinai užfiksokite abu variklio fiksatorius / sankabas ir atlaisvinkite ratų stebules (jei sumontuotos), kad ratai nejudėtų.
5. Atsižvelgdami į elektrinio vežimėlio rankų atramos tipą, atramą nuimkite arba pakelkite.
6. Tuomet atsisėskite į elektrinį vežimėlį arba išlipkite iš jo.

5.6 Važiavimas per kliūtis

5.6.1 Didžiausias kliūčių aukštis

Didžiausias kliūčių aukštis yra:

- Pirmyn: 100 mm (su užvažiuo ant bortelio mechanizmu)
- Pirmyn: 75 mm (be užvažiuo ant bortelio mechanizmo)
- Važiuojant atgal: 40 mm

Daugiau informacijos ieškokite 10.1 Techninės charakteristikos, 60 psl.



PERSPĒJIMAS!

Pavojus apsiversti

- Prie kliūčių visada važiokite tik 90 laipsnių, o ne kitu kampu, kaip parodyta toliau.
- Prie kliūčių, už kurių yra nuolydis, važiokite atsargiai. Jei nesate įsitikinę, kad nuolydis nėra per status, atsitraukite nuo kliūties ir, jei įmanoma, bandykite rasti kitą vietą.
- Niekada nevažiuokite prie kliūčių per nelygų ir (arba) netvirtą paviršių.
- Niekada nevažiuokite, jei padangų slėgis per mažas.
- Prieš užvažiuodami ant kliūties, atlošą nustatykite į vertikalų padėtį.



PERSPĒJIMAS!

Galima iškristi iš elektrinio vežimėlio ir jį sugadinti, pvz., sulaužyti ratukus

- Niekada nevažiuokite per kliūtis, kurios yra aukštesnės nei didžiausias įveikiamas kliūties aukštis.
- Nusileisdami nuo kliūties jokiū būdu neleiskite pėdų ar kojų atramai paliesti žemės.
- Jei nesate įsitikinę, kad galite pervaziuoti kliūtį, atsitraukite nuo kliūties ir, jei įmanoma, raskite kitą vietą.

5.6.2 Tinkamas būdas įveikti kliūtis



Toliau pateikiami nurodymai, kaip įveikti kliūtis, taikomi ir prižiūrintiesiems asmenims, jei elektriniame vežimėlyje įtaisytas prižiūrinčiojo asmens valdiklis.

pav. 5–1 Teisingai

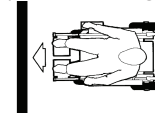

pav. 5–2 Neteisingai



Užvažiavimas

1. Prie kliūties arba bortelio privažiokite lėtai, iš priekio ir stačiu kampu.
2. Sustokite šioje vietoje: apie 30–50 cm iki kliūties.
3. Patikrinkite priekinių ratų padėtį. Jie turi būti pakreipti važiavimo kryptimi stačiu kampu į kliūtį.
4. Privažiokite lėtai ir išlaikykite pastovų greitį, kol kliūtį pervaziuos ir galiniai ratai.

Užvažiavimas ant kliūčių naudojant užvažiavimo ant bortelio mechanizmą

1. Prie kliūties arba kelkraščio artėkite lėtai, iš priekio ir stačiu kampu.
2. Sustokite šioje vietoje: apie 30–50 cm iki kliūties.

3. Patikrinkite priekinių ratų padėtį. Jie turi būti pakreipti važiavimo kryptimi stačiu kampu į kliūtį.
4. Važiuokite visu greičiu, kol užvažiavimo ant bortelio mechanizmas palies kliūtį. Varomoji jėga užkels abu priekinius ratus ant kliūtis.
5. Išlaikykite pastovų greitį, kol kliūtį pervaziuos ir galiniai ratai.

Nusileidimas

Norėdami nusileisti, prie kliūtis važiuokite taip, kaip ir ruošdamiesi pakilti; skirtumas tik toks, kad prieš leidžiantis nereikia sustoti.

1. Nuo kliūtis leiskitės vidutiniu greičiu.



Jei nuo kliūtis leidžiamasi per lėtai, apsaugai nuo apsvertimo gali užstrigti ir pakelti varančiuosius ratus nuo žemės. Tokiu atveju nebeįmanoma važiuoti elektriniu vežimėliu.

5.7 Važiavimas nuolydžiais aukštyn ir žemyn

Informacijos apie didžiausią saugų polinkį žr. *10.1 Techninės charakteristikos*, 60 psl.



PERSPĖJIMAS!

Pavojus apsiversti

- Į pakalnę leiskitės neviršydami 2/3 didžiausio greičio. Riedėdami nuolydžiu venkite staigiai keisti kryptį ar stabdyti.
- Prieš kildami šlaitu būtina grąžinkite sėdynės atlošą ar sėdynės kreiptuvą (jei sėdynė kreipiama) į stačią padėtį. Prieš leidžiantis šlaitu rekomenduojame šiek tiek atlenkti sėdynės atlošą arba pakreipti sėdynę atgal.
- Visada nuleiskite keltuvą (jei yra) į žemiausią padėtį prieš kildami ar leisdami nuolaidžiu paviršiumi.
- Niekada nebandykite kilti ar leisti slidžiais paviršiais arba kur yra pavojus paslysti (drėgnu keliu, ant ledo ir pan.).
- Nebandykite išlipti iš elektrinio vežimėlio nuokalnėje ar įkalnėje.
- Visada važiuokite keliu ar taku tiesiai, o ne zigzagais.
- Niekada nebandykite apsisukti nuokalnėje ar įkalnėje.



PERSPĖJIMAS!

Važiuojant nuolydžiu stabdymo kelias gerokai ilgesnis nei lygioje vietoje

- Jokiū būdu nevažiuokite nuolydžiu, didesniu už vardinį nuolydį (žr. *10.1 Techninės charakteristikos*, 60 psl).

5.8 Naudojimas viešuosiuose keliuose

Jei elektrinį vežimėlį norite naudoti viešuosiuose keliuose, o pagal šalies įstatymus jais važinėjant būtini apšvietimo įrenginiai, elektriniame vežimėlyje turi būti įrengta atitinkama apšvietimo sistema. Priklausomai nuo šalies, gali prireikti papildomų pakeitimų. Jei turėsite kokių klausimų, susisiekite su savo „Invacare“ tiekėju.

5.9 Elektrinio vežimėlio stūmimas laisvos eigos režimu

Elektrinio vežimėlio varikliuose įmontuoti automatiniai stabdžiai, kurie apsaugo nuo nevaldomo elektrinio vežimėlio riedėjimo išjungus nuotolinį valdiklį. Stumiant elektrinį vežimėlį rankiniu būdu (važiuojant laisvąja eiga), magnetiniai stabdžiai turi būti išjungti.

 Stumiant elektrinį vežimėlį rankomis gali reikėti naudoti daugiau jėgos nei tikėtasi (daugiau nei 100 N). Būtinoji galia vis tiek atitinka ISO 7176-14 standarto reikalavimus.

 Laisvosios eigos režimas yra skirtas elektriniu vežimėliu manevruoti trumpais atstumais. Šią funkciją palaiko stūmimo rankenos, tačiau atminkite, kad tarp pagalbininko kojų ir galinės elektrinio vežimėlio dalies gali būti kliūtis.

5.9.1 Variklių išjungimas



PERSPĖJIMAS!

Elektrinis vežimėlis gali pradėti riedėti.

- Sustabdžius variklius (kad būtų galima stumti įjungus laisvąją eigą) elektromagnetiniai variklių stabdžiai išjungiami. Kai elektrinis vežimėlis stovi, variklių paleidimo bei sustabdymo sukamosios rankenėlės turi būti tvirtai užfiksuotos ir nustatytos į padėtį „DRIVE“ (važiuoti) (elektromagnetiniai variklių stabdžiai įjungti).



Variklius gali sustabdyti tik prižiūrintis asmuo, o ne pats naudotojas.

Taip užtikrinama, kad varikliai bus išjungiami tik esant prižiūrinčiam asmeniui, kuris užfiksuos elektrinį vežimėlį ir pasirūpins, kad jis nepradėtų riedėti savaime.

Įjungimo sukamosios rankenėlės, skirtos varikliams išjungti, yra ant kiekvieno variklio.

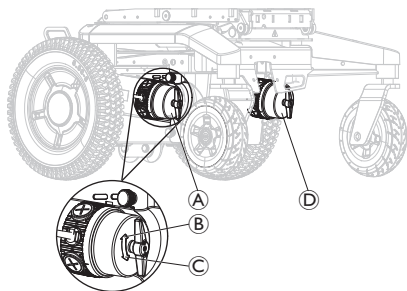

Dešiniojo variklio išjungimas (žiūrint iš naudotojo pusės)

1. Išjunkite nuotolinį valdiklį.
2. Pasukite dešiniojo variklio sukamąją rankenėlę **A** pagal laikrodžio rodyklę **B**.
Variklis yra išjungtas.
3. Pasukite dešiniojo variklio sukamąją rankenėlę **A** prieš laikrodžio rodyklę **C**.
Variklis įjungtas.

Kairiojo variklio išjungimas (žiūrint iš naudotojo pusės)

1. Išjunkite nuotolinį valdiklį.
2. Pasukite kairiojo variklio sukamąją rankenėlę **D** prieš laikrodžio rodyklę **C**.
Variklis yra išjungtas.
3. Pasukite kairiojo variklio sukamąją rankenėlę **D** pagal laikrodžio rodyklę **B**.
Variklis įjungtas.

6 Valdymo sistema

6.1 Valdiklių apsaugos sistema

Elektrinio vežimėlio valdymo sistema yra apsaugota nuo perkrovos.

Jei pavara labai perkraunama ilgą laikotarpį (pavyzdžiui, važiuojant į stačią įkalnę) ir, svarbiausia, esant aukštai išorės temperatūrai, valdymo sistema gali perkaisti. Tokiu atveju vežimėlio efektyvumas laipsniškai mažėja, kol jis visai sustoja. Būsenos ekrane rodomas atitinkamas mirksintis klaidos kodas (žr. nuotolinio valdiklio naudotojo vadovą). Išjungiant ir vėl įjungiant nuotolinio valdymo pultą, klaidos kodas ištrinamas ir valdymo sistema vėl įsijungia. Tačiau gali praieiti penkios minutės, kol valdymo sistema pakankamai atvės, kad pavara galėtų veikti visu efektyvumu.

Jei pavara blokuojama dėl neįveikiamos kliūtis, pavyzdžiui, per aukšto bortelio ar panašios kliūtis, ir naudotojas mėgina ją įveikti ilgiau nei 20 sekundžių, valdymo sistema automatiškai išsijungia, kad nebūtų apgadintas variklis. Būsenos ekrane rodomas atitinkamas mirksintis klaidos kodas (žr. nuotolinio valdiklio naudotojo vadovą). Išjungiant ir vėl įjungiant nuotolinio valdymo pultą, klaidos kodas ištrinamas ir valdymo sistema vėl įsijungia.

6.1.1 Perjungiklio naudojimas

 Perjungiklio negalima naudoti kaip įjungimo / išjungimo mygtuko.

Naudojant perjungiklį LiNX sistema gali prarasti tam tikrą informaciją, pavyzdžiui, tikslų laiką, rodomą nuotolinio valdymo pulte.

 Elektrinį vežimėlį gabenant transporto priemonėje, perjungiklio naudoti nereikia.



Kai perjungiklis išjungtas, elektrinio vežimėlio įkrauti negalima.



Sugedusį perjungiklį galima pakeisti tik patikrinus visą valdymo sistemą. Pakeisti turi tinkamos specializacijos „Invacare“ tiekėjas. Daugiau informacijos apie perjungiklio tipą, žr. *10.1 Techninės charakteristikos, 60 psl.*

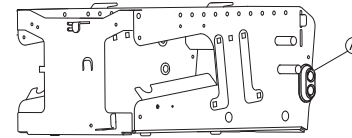

Perjungiklis **A** yra kairėje akumuliatorių dėžės pusėje.

Perjungiklis yra papildoma valdiklių apsaugos sistemos saugos funkcija. Sistemos perkrovos metu perjungiklis automatiškai išsijungia. Esant pavojingai situacijai ar tada, kai elektrinis vežimėlis ima veikti neįprastai, perjungiklį galima naudoti norint greitai izoliuoti akumuliatoriaus šaltinį.

Be to, jį galima naudoti norint rankiniu būdu išjungti elektrinio vežimėlio maitinimo tiekimą, kai elektrinis vežimėlis gabenamas be priežiūros, pavyzdžiui, keliaujant lėktuvu, žr. *7.4 Elektrinio vežimėlio gabenimas be naudotojo, 47 psl.*



1. Jei norite išjungti maitinimo tiekimą rankiniu būdu, perjungiklio jungiklį pastumdite aukštin **Ⓑ**.
2. Jei perjungiklis išsijungė automatiškai arba buvo išjungtas rankiniu būdu, maitinimą vėl galite įjungti perjungiklio jungiklį pastumdami žemyn **Ⓒ**.

6.2 Akumulatoriai

Energiją tiekia du 12 V akumulatoriai. Akumuliatorių prižiūrėti nereikia: juos tereikia tik reguliariai įkrauti.

Toliau pateikiama informacija, kaip įkrauti, tvarkyti, gabenti, laikyti, prižiūrėti ir naudoti akumulatorius.

6.2.1 Bendroji informacija apie įkrovimą

Prieš naudojant pirmą kartą naujus akumulatorius reikia visada įkrauti iki galo. Nauji akumulatoriai pradės veikti visu pajėgumu po maždaug 10–20 įkrovimo ciklų (parengiamasis laikotarpis). Šio parengiamojo laikotarpio reikia, kad akumulatorius būtų iki galo suaktyvinamas ir veikų maksimaliai našiai ir ilgai. Todėl elektrinio vežimėlio važiavimo nuotolis ir veikimo laikas naudojant gali iš pradžių padidėti.

Gelio / AGM švino akumulatoriai neturi tokios atminties kaip NiCd akumulatoriai.

6.2.2 Bendrosios įkrovimo instrukcijos

Siekdami užtikrinti, kad akumulatoriai būtų naudojami saugiai ir ilgai, laikykitės nurodytų instrukcijų.

- Prieš naudodami pirmą kartą kraukite 18 valandų.
- Rekomenduojame kas kartą išsikrovusius akumulatorius įkrauti kasdien, net jei jie išsikrovę tik iš dalies, taip pat krauti per naktį. Atsižvelgiant į įkrovos lygį, kol akumulatorius bus vėl visiškai įkrautas, gali trukti iki 12 valandų.
- Kai akumulatoriaus indikatorius pasiekia raudoną LED spalvą, akumulatorius reikia krauti ne mažiau nei 16 valandų, net jei rodoma, kad jie visiškai įkrauti.
- Kartą per savaitę pabandykite krauti akumuliatorių 24 valandas, kad būtumėte tikri, jog abu akumulatoriai yra visiškai įkrauti.
- Nenaudokite akumuliatorių likus mažai įkrovos, juos reikia reguliariai įkrauti iki galo.
- Neįkraukite akumuliatorių esant netinkamai temperatūrai. Nerekomenduojama krauti akumuliatorių esant daugiau nei 30 °C arba mažiau nei 10 °C temperatūrai.
- Naudokite tik 2 klasės įkrovimo įrenginius. Šios klasės įkroviklius įkraunant galima palikti be priežiūros. Visi „Invacare“ tiekiami įkrovimo įrenginiai atitinka šiuos reikalavimus.
- Naudodami su jūsų elektriniu vežimėliu ppateiktą arba „Invacare“ patvirtintą įkroviklį akumuliatorių neperkrausite.
- Saugokite įkroviklį nuo šilumos šaltinių, pvz., šildytuvų ar tiesioginių saulės spindulių. Perkaitis akumulatoriaus įkrovikliui, bus sumažinama įkrovimo įtampa ir šis procesas truks ilgiau.

6.2.3 Akumuliatorių įkrovimas

Apie nuotolinio valdymo pulto ir akumuliatoriaus įkroviklio padėtį prie įkrovimo lizdo ir kitos informacijos apie akumuliatorių įkrovimą ieškokite naudotojo vadovuose.



ĮSPĖJIMAS!

Pavojus susižaloti, jei elektrinis vežimėlis naudojamas įkrovimo metu

- NEBANDYKITE vienu metu įkrauti akumuliatorių ir naudoti elektrinio vežimėlio.
- NESĖDĖKITE elektriniame vežimėlyje, kai įkraunami akumuliatoriai.



ĮSPĖJIMAS!

Gaisro pavojus

- Elektrinį vežimėlį įkraukite tik gerai vėdinamoje aplinkoje, kad nesikaupytų degios dujos.
- Įkraunant susidaro sprogios dujos. Elektrinį vežimėlį ir įkroviklį laikykite toliau nuo degimo šaltinių, tokių kaip liepsnos ir kibirkštys.



ĮSPĖJIMAS!

Naudojant netinkamą akumuliatorių įkroviklį, kyla akumuliatorių sprogimo ir sugadinimo pavojus

- Naudokite tik su jūsų elektriniu vežimėliu pateiktą akumuliatorių įkroviklį arba „Invacare“ patvirtintą įkroviklį.



ĮSPĖJIMAS!

Sudrėkus akumuliatorių įkrovikliui, kyla elektros smūgio ir sugadinimo pavojus

- Saugokite akumuliatorių įkroviklį nuo vandens.
- Visada įkraukite sausoje aplinkoje.



ĮSPĖJIMAS!

Trumpojo jungimo ir elektros smūgio pavojus pažeidus akumuliatorių įkroviklį

- Nenaudokite akumuliatorių įkroviklio, jei jis buvo numestas ar pažeistas.



ĮSPĖJIMAS!

Elektros smūgio ir akumuliatorių sugadinimo pavojus

- NIEKADA nebandykite įkrauti akumuliatoriaus prijungdami kabelius tiesiai prie akumuliatoriaus gnybtų.



ĮSPĖJIMAS!

Naudojant pažeistą ilginamąjį kabelį, kyla gaisro ir elektros smūgio pavojus

- Naudokite ilginamąjį kabelį, tik kai tai būtina. Jei reikia jį naudoti, įsitikinkite, kad jo būklė gera.

1. Išjunkite elektrinį vežimėlį.
2. Prijunkite akumuliatorių įkroviklį prie įkrovimo lizdo.
3. Prijunkite akumuliatorių įkroviklį prie maitinimo šaltinio.



Akumulatoriai yra su apsauginėmis vėdinimo angomis, pro kurias gali išgaruoti įkrovimo metu susidariusios dujos. Jei pro apsaugines vėdinimo angas negalima tinkamai išleisti dujų, akumulatoriai gali perkaisti ir visam laikui deformuotis. Gali būti juntamas nemalonus kvapas ir pablogėti akumuliatorių veikimas. Tačiau akumulatoriai išlieka saugūs. Nedelsdami liaukitės įkrauti ir leiskite elektriniam vežimėliui atvėsti. Norėdami pakeisti akumulatorius, kreipkitės į tiekėją.

6.2.4 Elektrinio vežimėlio atjungimas po įkrovimo

1. Įkrovę pirmiausia atjunkite akumuliatoriaus įkroviklį nuo maitinimo šaltinio, tada ištraukite kištuką iš nuotolinio valdymo pulto.

6.2.5 Laikymas ir techninė priežiūra

Siekdami užtikrinti, kad akumulatoriai būtų naudojami saugiai ir ilgai, laikykitės nurodytų instrukcijų.

- Elektrinį vežimėlį visada laikykite iki galo įkrautą.
- Nepalikite mažai įkrautų akumuliatorių ilgą laiką. Išsikrovusį akumuliatorių įkraukite kuo skubiau.
- Jei jūsų elektrinis vežimėlis nenaudojamas ilgesnį laiką (t. y. ilgiau nei dvi savaites), akumulatorius reikia įkrauti bent kartą per mėnesį, kad būtų iki galo įkrauti, ir visada įkrauti prieš naudojant.
- Laikydami vežimėlį venkite išskirtinio karščio ir šalčio poveikio.
- Rekomenduojame elektrinį vežimėlį laikyti 15 °C temperatūroje.
- Gelinių ir AGM akumuliatorių priežiūrei nereikia. Bet kokias su veikimu susijusias problemas turėtų spręsti tinkamai apmokytas elektrinių vežimėlių technikas.

6.2.6 Akumuliatorių naudojimo instrukcijos



PERSPĖJIMAS!

Akumuliatorių sugadinimo pavojus.

– Pasirūpinkite, kad akumulatoriai nebūtų išseikvoti iki pat galo.

- Atkreipkite dėmesį į akumuliatoriaus įkrovos indikatorius! Įkraukite akumulatorius, kai akumuliatoriaus įkrovos indikatorius rodo, jog akumuliatoriaus įkrova yra maža. Akumuliatorių išseikvojimo sparta priklauso nuo daugelio aplinkybių, pvz., aplinkos temperatūros, kelio paviršiaus būklės, padangų slėgio, naudotojo svorio, važiavimo būdo ir apšvietimo, jei įrengtas, naudojimo.
- Visada stenkitės įkrauti akumulatorius, kol nuotolinio valdymo pulto indikatorius nerodo įkrovos būsenos raudona spalva. Raudona spalva reiškia, kad liko apytikriai 20 % akumuliatoriaus talpos.
- Kai mirksi tik vienas raudonas LED, įjungiamo saugaus akumuliatoriaus funkcija. Nuo šio momento greitis ir greitėjimas žymiai sumažinami. Tai leis elektriniu vežimėliu lėtai išvažiuoti iš nesaugios vietos, kol elektroninė įranga galutinai išsijungs. Turėtų būti vengjama išseikvoti iki galo.
- Važiavimas mirksint raudoniems LED reiškia didelį krūvį akumuliatoriui, todėl to įprastomis aplinkybėmis to reikėtų vengti.

- Žinokite, kad jei temperatūra žemesnė nei 20 °C, vardinė akumulatoriaus galia ima mažėti. Pavyzdžiui, -10 °C temperatūroje galia sumažėja maždaug 50 % nuo vardinės akumulatoriaus galios.
 - Kad akumuliatorių nesugadintumėte, niekada neišėikvokite jų iki galo. Jei nėra būtino reikalo, nevažiuokite su beveik išėikvotu akumulatoriumi, nes tai reikš jam didelį krūvį ir sutrumpės naudojimo laikas.
 - Kuo anksčiau vėl įkraunate akumulatorius, tuo ilgiau jie veikia.
 - Išėikvojimo mastas veikia eksploataavimo trukmę. Kuo labiau akumulatorius apkraunamas, tuo trumpesnis tikėtinas jo eksploataavimo laikas. Pavyzdžiai.
 - Vieno galutinio išėikvojimo poveikis toks pat kaip 6 įprastų ciklų (žalias / oranžinis ekranas išjungti).
 - Akumulatorius išlaiko apie 500 ciklų, esant 80 % išėikvojimui (pirmieji 4 LED išjungti), arba apie 5 000 ciklų, esant 10 % išėikvojimui (vienas LED išjungtas).
-  LED skaičius gali skirtis priklausomai nuo nuotolinio valdiklio tipo.
- Įprastomis naudojimo sąlygomis, vieną kartą per mėnesį akumuliatorių reikėtų išėikvoti, kol išsijungs visi žali ir oranžiniai LED. Tai turėtų būti atliekama per vieną dieną. Tada būtina 16 valandų įkrova, kad būtų galima naudoti.

6.2.7 Akumulatoriaus gnybtų valymas



ĮSPĖJIMAS!

- Dauguma akumuliatorių nėra parduodami su instrukcijomis. Tačiau ant baterijų dangtelių dažnai būna pateikiami įspėjimai. Atidžiai juos perskaitykite.
- NELEISKITE baterijoje esančiam skysčiui liestis su oda, drabužiais ar kitais daiktais. Šis skystis yra tam tikra rūgštis ir jis gali sukelti kenksmingus ar pažeidžiančius nudegimus. Jei skystis susiliestų su jūsų oda, NEDELSIANT kruopščiai nuplaukite paveiktą plotą šaltu vandeniu. Sunkiais atvejais arba jeigu įvyko sąlytis su akimis, NEDELSIANT kreipkitės į gydytoją.

1. Apžiūrėkite, ar akumulatoriaus gnybtų nepaveikė korozija.
2. Patikrinkite, ar plastikiniai dangteliai yra savo vietoje virš akumulatoriaus baterijų angų.
3. Nuvalykite gnybtus akumulatoriaus valymo įrankiu, vieliniu špečiu arba vidutinio grublėtumo švitrinu popieriumi.
 -  Baigus darbą, apdorotas plotas turėtų būti blizgus, o ne pilkšvas.
4. Rūpestingai nuvalykite visas metalo daleles.

6.2.8 Akumuliatorių transportavimas

Su elektriniu vežimėliu pateikiami akumulatoriai nėra pavojingi kroviniai. Ši klasifikacija pagrįsta Vokietijos pavojingų krovinių transportavimo keliais potvarkiais (GGVS) ir pavojingų krovinių transportavimo traukiniais ir oro transportu potvarkiais (IATA / DGR). Akumulatorius galite vežti be jokių apribojimų kelių transportu, traukiniu arba lėktuvu. Vis dėlto kai kurios transporto įmonės turi nurodymus, kuriais gali apriboti arba uždrausti kai kurias vežimo procedūras. Kiekvienu atveju pasitarkite transporto įmonės.

6.2.9 Bendrosios akumuliatorių naudojimo instrukcijos

- Jeigu vežimėlio važinėjimo nuotolis yra žymiai mažesnis, nei įprasta, akumuliatorių eksploatacijos trukmė yra pasibaigusi. Dėl išsamesnės informacijos kreipkitės į savo tiekėją arba techninės priežiūros specialistą.
- Naujus akumulatorius turi įdėti tinkamai apmokytas elektrinių vežimėlių specialistas arba atitinkamų žinių turintis asmuo. Jie baigė būtinus mokymus ir turi priemonių, reikalingų darbui atlikti saugiai ir tinkamai.

6.2.10 Elgsena su pažeistais akumulatoriais

Jeigu akumulatoriai yra su trūkumais ar apgadinti, elektrinio vežimėlio jokių būdu negalima naudoti. Dėl remonto arba akumuliatorių keitimo kreipkitės į tiekėją.

Apgadintus akumulatorius gali tvarkyti tik tinkamai apmokytas elektrinių vežimėlių technikas.



ĮSPĖJIMAS!

Galima nusidenginti

- Jokių būdu nelieskite ir neišimkite įkaitusių akumuliatorių. Atjunkite tik įkroviklį.
- Jokių būdu nelieskite pratekančių akumuliatorių.



PERSPĖJIMAS!

Jeigu akumulatorius yra pažeistas, iš jo gali tekėti rūgštis, kuri gali sudeginti ar nudeginti

- Iškart nusirenkite drabužius, jei jie ištepti rūgštimi.
- Kontakto su oda atveju:**
- iškart nuplaukite kontakto vietą dideliu kiekiu vandens.
- Kontakto su akimis atveju:**
- iškart skalaukite akis bėgančiu vandeniu kelias minutes; kreipkitės į gydytoją.

Tinkamas nebeveikiančių ar pažeistų akumuliatorių utilizavimas

Akumulatoriai turi būti šalinami laikantis specialių utilizavimo taisyklių. Jūsų tiekėjas turi visą informaciją apie tai, kaip saugiai pakeisti ir išmesti sugedusius akumulatorius.

7 Transportavimas

7.1 Gabenimas – bendroji informacija



ĮSPĖJIMAS!

Elektrinio vežimėlio naudotojai arba arti esančiam asmeniui gresia sunkaus arba mirtino sužalojimo pavojus, jei elektrinis vežimėlis pritvirtinamas naudojant tvirtinimo sistemą, kurią tiekia trečioji šalis, o nepakrauto vežimėlio svoris viršija didžiausią svorį, kuriam naudoti sertifikuota tvirtinimo sistema.

- Įsitikinkite, ar elektrinio vežimėlio svoris neviršija sertifikuoto tvirtinimo sistemos svorio. Remkitės tvirtinimo sistemos gamintojo dokumentais.
- Jei nežinote, kiek tiksliai sveria elektrinis vežimėlis, pasverkite jį sukalibruotomis svarstyklėmis.



ĮSPĖJIMAS!

Pavojus susižaloti arba sugadinti

Jei elektrinis vežimėlis turi padėklą ar kitą pagalbinę įrangą, ji gali atsilaisvinti perkeliant vežimėlį į transporto priemonę ir susidūrimo atveju sugadinti turtą arba sužaloti naudotojus.

- Jei įmanoma, kita pagalbinė elektrinio vežimėlio įranga turi būti pritvirtinta prie elektrinio vežimėlio arba nuimta nuo jo ir pritvirtinta transporto priemonėje kelionės metu.



– Jei dėklas pritaisytas, prieš gabendami elektrinį vežimėlį jį būtina nuimkite.



PRANEŠIMAS!

– Transporto priemonės grindys turi būti pakankamai tvirtos, kad atlaikytų bendrą keleivio, elektrinio vežimėlio ir priedų / variantų svorį.

7.2 Elektrinio vežimėlio perkėlimas į transporto priemonę



ĮSPĖJIMAS!

Elektrinis vežimėlis gali apsiversti, jei jis perkeliamas į transporto priemonę, kai jame vis dar sėdi naudotojas

- Kai įmanoma, elektrinį vežimėlį perkelkite be naudotojo.
- Jei elektrinį vežimėlį su naudotoju reikia įkelti į transporto priemonę pasitelkiant rampą, pasirūpinkite, kad rampos nuolydis neviršytų leistinojo vardinio nuolydžio.
- Jei elektrinį vežimėlį reikia įkelti į transporto priemonę naudojant rampą, kurios nuolydis viršija vardinį nuolydį, būtina pasitelkti gervę. Tada prižiūrintis asmuo galės saugiai stebėti ir reguliuoti perkėlimo procesą.
- Arba galima naudoti platforminį keltuvą.



- Įsitinkite, kad bendrasis elektrinio vežimėlio svoris su naudotoju neviršija didžiausio leistino bendrojo rampos arba platforminio keltuvo svorio.
- Perkeliant elektrinį vežimėlį į transporto priemonę, visada reikia pakelti nugaros atramą į vertikalią padėtį, nuleisti sėdynės keltuvažį ir sėdynę pakreipti statmenai (žr. 5.7 *Važiavimas nuolydžiais aukštyn ir žemyn, 32 psl*).



ĮSPĖJIMAS!

Pavojus susižeisti ir sugadinti elektrinį vežimėlį ir transporto priemonę

Jei elektrinį vežimėlį reikia įkelti į transporto priemonę naudojant rampą, kurios nuolydis viršija vardinį nuolydį, kyla pavojus, kad elektrinis vežimėlis gali apvirsti arba judėti nekontroliuojamas.

- Elektrinį vežimėlį į transporto priemonę perkelkite tuščią.
- Prižiūrintis asmuo turi reguliuoti perkėlimo procesą.
- Pasirūpinkite, kad visi prižiūrėtojai tinkamai suprastų rampos ir gervės naudojimo vadovą.
- Pasirūpinkite, kad gervė būtų tinkama jūsų elektriniam vežimėliui.
- Naudokite tik tinkamus tvirtinimo taškus. Kaip tvirtinimo taškų nenaudokite atjungiamų ar judančių elektrinio vežimėlio komponentų.



ĮSPĖJIMAS!

Pavojus susižeisti ir sugadinti nuotolinio valdymo pultą

Jei elektrinis vežimėlis į transporto priemonę turi būti perkeliamas keltuvažiu ir įjungtas nuotolio valdymo pultas, kyla pavojus, kad įrenginys pradės veikti nenuspėjamai ir nukris nuo keltuvažio.

- Prieš perkeldami elektrinį vežimėlį keltuvažiu, išjunkite gaminį ir nuo nuotolinio valdymo pulto atjunkite magistralės kabelį arba nuo sistemos atjunkite akumuliatorius.

1. Važiuokite elektriniu vežimėliu arba jį įstumkite į transporto priemonę naudodami tinkamą rampą.
2. Pritvirtinkite elektrinį vežimėlį prie transporto priemonės, žr 7.3 *Elektrinio vežimėlio naudojimas kaip transporto priemonės sėdynės, 42 psl* ir pritvirtinkite naudotoją elektriniame vežimėlyje, žr 7.3.3 *Elektrinio vežimėlio naudotojo apsauga, 45 psl*.

7.3 Elektrinio vežimėlio naudojimas kaip transporto priemonės sėdynės

Ne kiekvieną elektrinį vežimėlį automatiškai leidžiama naudoti kaip sėdynę transporto priemonėje. Toliau pateiktose etiketėse paaiškinama, ar elektrinį vežimėlį galima naudoti kaip sėdynę transporto priemonėje, ar ne.

Jei elektrinį vežimėlį galima naudoti kaip sėdynę transporto priemonėje, tvirtinimo taškus nurodo ši etiketė:



ISO 7175-19

Jei elektrinį vežimėlį GALIMA naudoti kaip sėdynę transporto priemonėje, tvirtinimo taškus nurodo ši etiketė:



ISO 7176-19

Norint naudoti elektrinį vežimėlį kaip sėdynę transporto priemonėje, elektrinis vežimėlis privalo turėti tvirtinimo taškus, kad jį būtų galima pritvirtinti transporto priemonėje. Kai kuriose šalyse (pvz., JK) šie priedai / variantai gali būti pateikti su standartiniu elektriniu vežimėliu, o kitose šalyse juos galima įsigyti atskirai iš „Invacare“.

Toliau pateikta informacija svarbi tik tuo atveju, jei jūsų elektrinį vežimėlį galima naudoti kaip sėdynę transporto priemonėje.



ĮSPĖJIMAS!

Pavojus sunkiai susižaloti

Elektrinis vežimėlis sukurtas ir išbandytas pagal ISO 7176-19 reikalavimus ir yra skirtas naudoti tik kaip į priekį atsukta sėdynė motorinėje transporto priemonėje.

Elektrinis vežimėlis dinamiškai išbandytas pasuktas į priekį, naudojant ATD (antropomorfinį bandymo įrenginį, susidūrimo testo manekoną), prisegtą trijų taškų diržo fiksavimo sistema.

Nesilaikant kurio nors iš nurodymų, susidūrimo metu galima rimtai susižaloti arba sugadinti turtą:

- negalima modifikuoti ar keisti elektrinio vežimėlio tvirtinimo taškų arba konstrukcinės ir rėmo dalių ar komponentų, nes gali sumažėti elektrinio vežimėlio



atsparumas smūgiams ir pasikeisti elektrinio vežimėlio eksploatacinės savybės naudojant įprastai. Jei pakeitimus atlikti būtina, reikia pasikonsultuoti su „Invacare“.

- Naudokite tik „Invacare“ patvirtintus sandarius, neišsiliejančius akumulatorius.
- Būtina, kad elektrinį vežimėlį patikrintų įgaliotasis paslaugų teikėjas, kuris nustatytų, ar elektrinį vežimėlį galima pakartotinai naudoti po transporto priemonės susidūrimo.

Elektrinį vežimėlį galima naudoti kaip sėdynę transporto priemonėje kartu su tvirtinimo sistema, kuri buvo patikrinta ir patvirtinta pagal ISO 10542. Gabenant transporto priemonę turi būti profesionaliai perdaryta taip, kad joje tvirtintųsi elektrinis vežimėlis. Norėdami gauti daugiau informacijos, kreipkitės į transporto priemonės gamintoją.



Jei įmanoma, naudotojas iš elektrinio vežimėlio turi persėsti į transporto priemonės sėdynę ir prisisegti transporto priemonės gamintojo įrengtais saugos diržais. Laisvą elektrinį vežimėlį kelionės metu reikia laikyti krovinių skyriuje arba pritvirtinti transporto priemonėje.

Buvo atliktas elektrinio vežimėlio, kurį leidžiama naudoti kaip sėdynę transporto priemonėje, smūgio bandymas pagal ISO 7176–19, ir nustatyta, kad vežimėlis atitinka vežimo atsukus į priekį ir susidūrimo tiesiai į priekį reikalavimus. Atliekant susidūrimo bandymą naudotas manekenas buvo pritvirtintas dubeniu ir viršutine kūno dalimi juosiamais saugos diržais. Siekiant sumažinti galvos arba viršutinės kūno dalies sužalojimo riziką reikia naudoti abiejų tipų saugos diržus.



„Invacare“ bandymai su tvirtinimo sistemomis, atitinkančiomis ISO 10542-1 reikalavimus ir elektrinio vežimėlio svorį. Jei reikia informacijos apie svorį su visa įranga, žr. 10.1 *Techninės charakteristikos*, 60 psl.

7.3.1 Elektrinio vežimėlio, naudojamo kaip transporto priemonės sėdynė, tvirtinimas

Elektriniame vežimėlyje yra įrengti tvirtinimo taškai. Fiksuojant galima naudoti karabininius kablius ar diržų kilpas.



PERSPĖJIMAS!

Jei kaip sėdynė transporto priemonėje naudojamas elektrinis vežimėlis netinkamai pritvirtintas, kyla pavojus susižaloti

- Būtinai naudokite tvirtinimo sistemą, tinkančią pagal bendrą keleivio ir elektrinio vežimėlio svorį.
- Jei įmanoma, naudotojas iš elektrinio vežimėlio turi persėsti į transporto priemonės sėdynę ir prisisegti saugos diržais.
- Elektrinis vežimėlis visada turi būti pritvirtintas transporto priemonės važiavimo kryptimi.
- Elektrinis vežimėlis turi būti pritvirtintas laikantis elektrinio vežimėlio ir tvirtinimo sistemos gamintojo naudotojo vadove pateiktą instrukciją.
- Būtina nuimti ir pritvirtinti visus prie neįgaliųjų vežimėlio pritvirtintus priedus, pvz., smakro valdiklį arba stalėlį.
- Jei elektrinis vežimėlis yra su reguliuojamo kampo atlošu, jį reikia nustatyti vertikaliai.
- Visiškai nuleiskite pakeltas kojų atramas, jei jos yra.
- Visiškai nuleiskite sėdynės keltuvažį, jei jis yra.

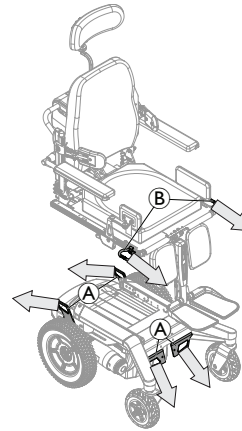

1. Pritvirtinkite į priekį nukreiptą elektrinį vežimėlį tvirtinimo sistemos diržais toliau nurodytose vietose.
 - a. Keturi tvirtinimo taškai A ant elektrinio vežimėlio pagrindo (du priekyje ir du gale).
 - b. Sistemos su keltuvažiu: du papildomi tvirtinimo taškai B abiejose sėdynės pusėse, sėdynės bėgelių priekyje.
2. Pritvirtinkite elektrinį vežimėlį įtempdami diržus pagal instrukcijas tvirtinimo sistemos gamintojo pateiktame naudotojo vadove.



Rodyklės nurodo tvirtinimo prie transporto priemonės kryptį.



„Ultra Low Maxx“ sėdynė yra sistemų su keltuvažiu pavyzdys.

7.3.2 Papildomų tvirtinimo taškų naudojimas

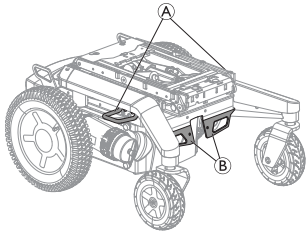

Elektrinis vežimėlis gali būti su papildomais tvirtinimo taškais A, kad būtų lengviau prieiti.



Jeį papildomi tvirtinimo taškai naudojami elektriniam vežimėliui pritvirtinti, standartinių tvirtinimo taškų priekyje B naudoti nebegalima.

7.3.3 Elektrinio vežimėlio naudotojo apsauga



PERSPĖJIMAS!

Jeį elektriniame vežimėlyje, naudojamame kaip sėdynė transporto priemonėje, nebus įrengta galvos atrama arba ji netinkamai sureguliuota, kyla pavojus susižaloti

Dėl to susidūrus kaklas gali būti per daug ištiestas.

- Turi būti įrengta galvos atrama. „Invcare“ elektrinio vežimėlio galvos atrama (įsigijama pasirinktinai) idealiai tinka važiuojant.
- Galvos atrama turi būti sureguliuota atsižvelgiant į naudotojo ausų aukštį.

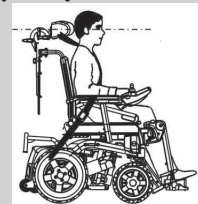

Atliekant susidūrimo bandymą naudotas manekenas buvo pritvirtintas dubeniu ir viršutine kūno dalimi juosiamais saugos diržais. Siekiant sumažinti galvos arba viršutinės kūno dalies sužalojimo riziką reikia naudoti abiejų tipų saugos diržus.



PERSPĖJIMAS!

Jei naudotojas netinkamai pritvirtintas elektriniame vežimėlyje, kyla pavojus susižaloti

- Apsauginiai fiksavimo prietaisai turi būti naudojami tik tuomet, kai vežimėlio naudotojas sveria 23 kg ar daugiau.
- Net jei elektriniame vežimėlyje yra laikyseną palaikantis diržas arba bet kokia kita integruota diržų sistema, ji nepakeičia tinkamo transporto priemonės saugos diržo, atitinkančio ISO 10542. Visada naudokite transporto priemonės saugos diržą.
- Saugos diržus reikia prisegti kiek įmanoma tvirtčiau, tačiau taip, kad nekeltų nepatogumų.
- Saugos diržai negali būti susisukę.
- Įsitinkinkite, kad trečiasis saugos diržo tvirtinimo taškas nepritvirtintas tiesiogiai prie transporto priemonės grindų, bet prie vieno iš statramsčių.
- Keleivis turi būti fiksuojamas ir dubens, ir viršutinės kūno dalies diržais, siekiant sumažinti galvos ir krūtinės smūgio į transporto priemonės dalis galimybę. Jie turi būti naudojami kartu tik taip, kaip numatyta.
- Bet kokia elektrinio vežimėlio naudotojo fiksavimo priemonė, pvz., trijų taškų diržas, diržų sistema arba laikysenos atramos (juosmens diržai), neturi būti naudojami arba negalima pasikliauti, kad jie išlaikys naudotoją transporto priemonei judant. Visada naudokite sertifikuotą keleivio tvirtinimo prie transporto priemonės sistemą.



- Tvirtinant keleivio fiksavimo priemonę, reikia patikrinti, ar saugos diržo sagtis yra tokioje padėtyje, kad vežant ir susidūrimo atveju elektrinio vežimėlio dalys nesiliestų su atleidimo mygtuku.
- Saugos diržai turi liestis prie naudotojo kūno. Jie neturi būti nutolę nuo naudotojo kūno dėl elektrinio vežimėlio dalių, pavyzdžiui, rankos atramų ar ratukų.

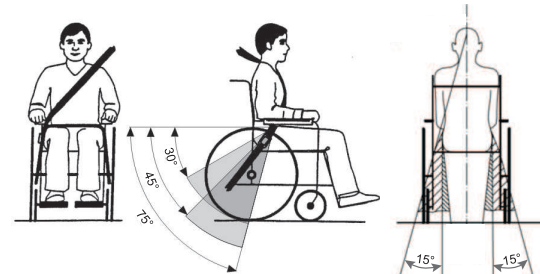

Juosmens diržas turi būti tarp naudotojo dubens ir šlaunų taip, kad netrukdytų ir nebūtų pernelyg laisvas. Idealus dubens diržo kampas yra tarp 45° ir 75° su horizontalia padėtimi. Didžiausias leistinas kampas yra tarp 30° ir 75°. Kampas niekada neturi būti mažesnis nei 30°!

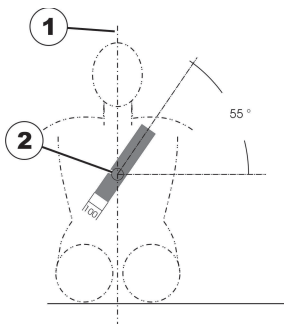

Transporto priemonės saugos diržas turi būti prisegtas, kaip parodyta toliau iliustracijoje.

1) Kūno vidurio linija

2) Krūtinkaulio centras

7.4 Elektrinio vežimėlio gabenimas be naudotojo



PERSPĖJIMAS! Pavojus susižaloti

- Jeigu nepavyksta elektrinio vežimėlio patikimai įtaisyti transporto priemonėje, „Invacare“ nerekomenduoja jo gabenti.

Elektrinį vežimėlį galite gabenti be jokių apribojimų kelių transportu, traukiniu arba lėktuvu. Vis dėlto kai kurios transporto įmonės turi nurodymus, kuriais gali apriboti arba uždrausti kai kurias vežimo procedūras. Kiekvienu atveju pasiteiraukite transporto įmonės.

- Prieš gabendami elektrinį vežimėlį įsitikinkite, ar varikliai prijungti, o nuotolinis valdymas išjungtas.

- „Invacare“ primygtinai rekomenduoja papildomai atjungti arba išimti akumulatorius. Žr. atitinkamą naudojimo vadovo skyrių apie akumuliatorių atjungimą, kurį galite gauti iš „Invacare“.
- „Invacare“ griežtai rekomenduoja pritvirtinti elektrinį vežimėlį prie transporto priemonės grindų.

7.5 „Dahl“ fiksavimo sistema

Jei elektriniame vežimėlyje yra „Dahl“ fiksavimo sistemos adapterio plokštė, ant elektrinio vežimėlio atlošo klijuojama toliau pavaizduota etiketė. Etiketėje nurodyta reikšmė yra prošvaisa elektrinio vežimėlio, kuriame sumontuota „Dahl“ fiksavimo sistemos adapterio plokštė.



ĮSPĖJIMAS!

Mirties, sunkaus sužalojimo arba sugadinimo pavojus

- Jei elektrinis vežimėlis „Dahl“ fiksavimo sistemoje nėra pritvirtintas į priekį nukreipta kryptimi, galima patirti sunkių ar net mirtinų sužalojimų arba sugadinti turtą.
- Vežimėlis turi būti tvirtinamas atsuktas į priekį. Vežimėlis išbandytas pagal ISO 7176-19 ir yra skirtas naudoti kelių transporto priemonėse bei atitinka reikalavimus, keliamus atsuktiems vežimėliams į priekį ir susidūrimams tiesiai į priekį. Vežimėlis nebuvo išbandytas kitomis kryptimis transporto priemonėje.

„Dahl“ fiksavimo sistemos įrengimas transporto priemonėse

Fiksavimo sistemą iš „Dahl Engineering“ gali užsisakyti tik profesionalios įmonės, kurios pertvarko arba gamina neįgaliųjų vežimėlius pritaikytas transporto priemones. Montavimą turi atlikti kvalifikuotas ir patyręs technikas. „Dahl Engineering“ gali pateikti konkrečias įvairioms transporto priemonėms skirtas montavimo instrukcijas, kurių montuotojas turi laikytis. Norėdami gauti daugiau informacijos apie patvirtintas transporto priemones ir montavimo vietas, susisiekite su „Dahl Engineering“. „Dahl Engineering“ kontaktinius duomenis rasite adresu: www.dahlengineering.dk.

 Jei elektrinį vežimėlį norima modifikuoti pritvirtinant „Dahl“ fiksavimo sistemą, elektriniame vežimėlyje turi būti tinkama adapterio plokštė. Ši adapterio plokštė turi būti su sriegiais, kad prie elektrinio vežimėlio būtų galima pritvirtinti „Dahl“ fiksavimo sistemos fiksavimo plokštę.

Didžiausia „Dahl“ fiksavimo sistemos apkrova yra 136 kg.

Didžiausias elektrinio vežimėlio svoris neturi viršyti 200 kg.

Norėdami gauti daugiau informacijos apie modifikavimą, kreipkitės į tiekėją.

 Aprašas, kaip sumontuoti „Dahl“ fiksavimo sistemą, kad išliktų gaminio CE ženklimas, pateiktas šio elektrinio vežimėlio naudojimo vadove, kurį galima gauti iš „Invacare“.

 Norėdami gauti daugiau informacijos apie atsargines dalis, priedų / pasirenkamų variantų montavimą transporto priemonėse ir „Dahl“ fiksavimo sistemos techninę priežiūrą, kreipkitės į „Dahl Engineering“.



Sėdinčio asmens fiksavimo priemonių padėties nustatymas tik naudojant „Dahl“ fiksavimo sistemą

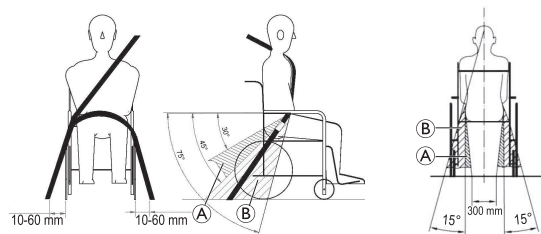

Kai elektrinis vežimėlis naudojamas su „Dahl“ fiksavimo sistema, sėdinčio asmens fiksavimo sistemos tvirtinimo prie grindų taškai kiekvienoje pusėje turi būti 10–60 mm už ratų iš išorės. Dubens diržu dubuo turi būti apjuosiamas taip, kad dubens diržo kampas būtų norimoje srityje A nuo 30° iki 45°, kaip parodyta. Kuo kampas, esantis optimalioje srityje B nuo 45° iki 75°, statesnis, tuo geriau, bet 75° viršyti negalima.

„Dahl“ fiksavimo sistemos komponentai

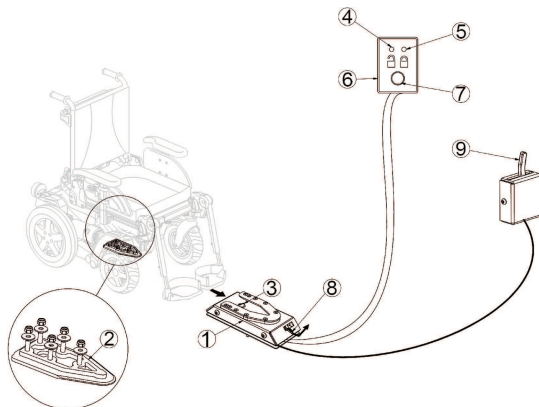

- (1) „Dahl“ fiksavimo pagrindas
- (2) Fiksavimo plokštė ir 8 mm tarpinė
- (3) Fiksavimo kaištis
- (4) Raudonas šviesos diodas
- (5) Žalias šviesos diodas
- (6) Valdymo skydelis
- (7) Atlaisvinimo mygtukas
- (8) Rankinio avarinio atlaisvinimo svirtis
- (9) Rankinio valdymo svirtis (pasirinktinai)

„Dahl Engineering“ siūlo dvi fiksavimo sistemas: MK II („Dahl“ Nr. 501750) ir elektra reguliuojamo aukščio, vadinamą „Dahl VarioDock“ („Dahl“ Nr. 503600).

„Dahl“ fiksavimo pagrindo užfiksavimas



ĮSPĖJIMAS!

Mirties, sunkaus sužalojimo arba sugadinimo pavojus

Jei transporto priemonė važiuojama, kol elektrinis vežimėlis tinkamai nepritvirtintas prie „Dahl“ fiksavimo pagrindo, galima patirti mirtinų arba sunkių sužalojimų arba sugadinti turtą.

- Nevažiuokite transporto priemone, kol manevruojama elektriniu vežimėliu jį įstatant į „Dahl“ fiksavimo pagrindą.
- Nevažiuokite transporto priemone, jei elektrinis vežimėlis ir jame sėdintis asmuo nėra tinkamai pritvirtinti.
- Nevažiuokite transporto priemone, jei girdimas įspėjamasis signalas ir (arba) valdymo skydelyje mirksi ar dega raudonas šviesos diodas.

1. Manevruokite elektriniu vežimėliu lėtai ir tiesiai virš „Dahl“ fiksavimo pagrindo (1).

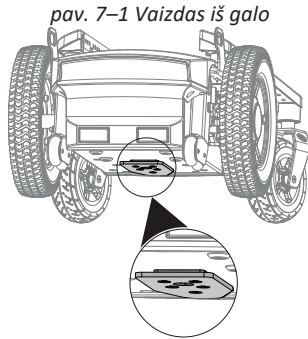

Po elektriniu vežimėliu esanti fiksavimo plokštė (2) padeda nukreipti elektrinį vežimėlį į „Dahl“ fiksavimo pagrindą.

2. Jei fiksavimo plokštė visiškai įsistato į „Dahl“ fiksavimo pagrindą, fiksavimo kaištis (3) automatiškai užfiksuoja fiksavimo plokštę.
3. „Dahl“ fiksavimo pagrindė yra valdymo jungiklis, nurodantis, ar fiksavimo plokštė tinkamai pritvirtinta prie „Dahl“ fiksavimo pagrindo.

Kai tik fiksavimo plokštė paliečia fiksavimo kaištį, pasigirsta įspėjamasis (aukšto tono) signalas ir valdymo skydelyje (6) užsidega raudonas šviesos diodas; tai vyksta, kol fiksavimo plokštė visiškai įsistato arba elektrinis vežimėlis patraukiamas nuo „Dahl“ fiksavimo pagrindo.

4. Kai elektrinis vežimėlis tinkamai įtvirtintas, įspėjamasis signalas nutyla, raudonas šviesos diodas užgęsta ir užsidega žalias šviesos diodas.

5. Prisekite automobilio saugos diržū.

 Prieš pradėdami važiuoti transporto priemone, patikrinkite, ar fiksavimo plokštė tinkamai pritvirtinta prie „Dahl“ fiksavimo pagrindo, bandydami patraukti atgal elektrinį vežimėlį ir ištraukti iš „Dahl“ fiksavimo pagrindo. Turi būti neįmanoma ištraukti iš „Dahl“ fiksavimo pagrindo, valdymo skydelyje nepaspaudus raudono atlaisvinimo mygtuko (7).

„Dahl“ fiksavimo pagrindo atlaisvinimas

1. Sustabdykite transporto priemonę ir neleiskite jai pajudėti.
2. Atsekite saugos diržą.
3. Pastumkite elektrinį vežimėlį į priekį, kad atlaisvintumėte fiksavimo kaiščio spaudimą.
4. Valdymo skydelyje paspauskite raudoną atlaisvinimo mygtuką (7).
Fiksavimo kaištis atlaisvinamas maždaug penkioms sekundėms, tuomet vėl automatiškai užfiksuojamas.
5. Per šį penkių sekundžių laikotarpį patraukite elektrinį vežimėlį tolyn nuo „Dahl“ fiksavimo pagrindo.

Nebandykite traukti atgal elektrinio vežimėlio, kol neužsidegs raudonas šviesos diodas, nurodantis atlaisvinimo padėtį.

 Bandant elektrinį vežimėlį traukti atgal, kol neužsidegęs raudonas šviesos diodas, bus užblokuotas „Dahl“ fiksavimo pagrindo fiksavimo mechanizmas ir ištraukti taps neįmanoma. Jei taip nutiks, pakartokite atlaisvinimo veiksmus.

Rankinis atlaisvinimas elektros trikties atveju

 Toliau pateiktiems nurodymams atlikti reikalinga prižiūrinčiojo asmens pagalba.

1. Pastumkite elektrinį vežimėlį į priekį, kad atlaisvintumėte fiksavimo kaiščio spaudimą.
2. Pastumkite rankinio avarinio atlaisvinimo svirtį (8) į vieną pusę ir laikykite šioje padėtyje, kol elektrinis vežimėlis bus ištrauktas.
3. Taip pat galima sumontuoti kabeliu aktyvinamo rankinio valdymo svirtį (9) (priedas / pasirenkamas variantas).

Pastumkite svirtį į vieną pusę ir laikykite šioje padėtyje, kol elektrinis vežimėlis bus atitrauktas.

 Jei rankinio atlaisvinimo veiksmų atlikti nepavyksta, prie kiekvieno „Dahl“ fiksavimo pagrindo yra pridėtas avarinio atlaisvinimo įrankis, pagamintas iš raudono plastiko.

1. Pastumkite elektrinį vežimėlį į priekį, kad atlaisvintumėte fiksavimo kaiščio spaudimą.
- 2.



Įdėkite avarinio atlaisvinimo įrankį į tarpą tarp fiksavimo plokštės ir „Dahl“ fiksavimo pagrindo.

3.



Stumkite avarinio atlaisvinimo įrankį ir elektrinį vežimėlį pirmyn, kol fiksavimo kaištis bus priverstinai nuleistas.

4. Atitraukite elektrinį vežimėlį nuo „Dahl“ fiksavimo pagrindo.

8 Priežiūra

8.1 Techninės priežiūros įvadas

Terminu „techninė priežiūra“ vadinama bet kokia užduotis, kuria siekiama užtikrinti, kad medicininis prietaisas yra tinkamos darbinės būklės ir paruoštas naudoti pagal jo numatytąją paskirtį. Techninė priežiūra apima įvairias sritis, tokias kaip kasdienė priežiūra ir valymas, apžiūros, remonto darbai ir atnaujinimas.



Rekomenduojama, kad elektrinį vežimėlį kartą per metus patikrintų įgaliotasis „Invacare“ tiekėjas, tuo siekiant, kad būtų palaikomas saugumas juo važiuojant ir tinkamumas naudoti kelyje.

8.2 Kontroliniai tikrinimai

Toliau esančiose lentelėse nurodyta, kokius patikrinimus ir kaip dažnai turi atlikti naudotojas. Jei elektrinis vežimėlis neatitinka vieno iš patikros reikalavimų, žr. nurodytą skyrių arba kreipkitės į įgaliotąjį „Invacare“ tiekėją. Išsamesnį patikrinimų sąrašą ir techninės priežiūros darbų instrukcijas galima rasti šio prietaiso naudojimo vadove, kurį galima gauti iš „Invacare“. Tačiau šis naudojimo vadovas skirtas apmokytiems ir įgaliotiems techninės priežiūros specialistams ir jame aprašomi veiksmai, kurių neturėtų atlikti naudotojas.

8.2.1 Kaskart prieš naudojant elektrinį vežimėlį

Elementas	Patikrinimas	Jeį patikrinimo rezultatai neigiami
Įsuktos jungtys	Patikrinkite, ar visos jungtys, pvz., atlošai ir ratai, yra tvirtai pritvirtinti.	Kreipkitės į tiekėją.
Įspėjamasis garso signalas	Patikrinkite, ar veikia tinkamai.	Kreipkitės į tiekėją.
Apšvietimo sistema	Patikrinkite, ar tinkamai veikia visos šviesos, pvz., posūkių indikatoriai, priekiniai ir galiniai žibintai.	Kreipkitės į tiekėją.
Akumuliatorių dėžės fiksavimo sistema	Patikrinkite, ar tinkamai veikia akumuliatorių dėžės fiksavimo sistema. Fiksavimo kaiščiai turi būti iki galo įkišti į jiems skirtas angas (žr. 7.4 <i>Elektrinio vežimėlio gabenimas be naudotojo</i> , 47 psl).	Kreipkitės į tiekėją.

Elementas	Patikrinimas	Jei patikrinimo rezultatai neigiami
Akumuliatoriai	Įsitinkite, kad akumuliatoriai įkrauti. Akumuliatoriaus įkrovos indikatorius aprašą žr. su nuotolinio valdymo pultu pateiktame naudotojo vadove.	Įkraukite akumuliatorius (žr. 6.2.3 <i>Akumuliatorių įkrovimas</i> , 37 psl).

8.2.2 Kas savaitę

Elementas	Patikrinimas	Jei patikrinimo rezultatai neigiami
Rankų atramos / šoninės dalys	Patikrinkite, ar rankų atramos tvirtai pritvirtintos prie laikiklių ir nekliba.	Priveržkite varžtą ar suveržimo svirtį, kuri laiko rankų atramas. Kreipkitės į tiekėją.
Padangos (pneumatinės)	Patikrinkite, ar padangos nepažeistos.	Kreipkitės į tiekėją.
	Patikrinkite, ar padangos pripūstos iki tinkamo slėgio.	Pripūskite padangą iki tinkamo slėgio (žr. 8.3 <i>Ratai ir padangos</i> , 55 psl ir 10.1 <i>Techninės charakteristikos</i> , 60 psl).
Padangos (nepraduriamos)	Patikrinkite, ar padangos nepažeistos.	Kreipkitės į tiekėją.
Apsaugos nuo apvirtimo	Patikrinkite, ar apsaugos nuo apvirtimo tvirtai pritvirtintos ir nekliba. Patikrinkite, ar apsaugų nuo apvirtimo spyruokliniai spaustukai įdėti tinkama tvarka, ir tinkamai pritvirtinkite apsaugas nuo apvirtimo.	Kreipkitės į tiekėją.

8.2.3 Kas mēnesj

Elementas	Patikrinimas	Jei patikrinimo rezultāti neigiami
Visos pritvirtintās daļas	Patikrinkiet, ar nesugadintām un nesidēvējusām.	Kreipkieties jū tīkējā.
Nuimamoso kāju atzamas	Patikrinkiet, ar kāju atzamas galima tīkamai pritvirtinti, ar atzavinimo mehānizmas veikia tīkamai.	Kreipkieties jū tīkējā.
	Patikrinkiet, ar visos reguliavimo funkcijas veikia tīkamai.	Kreipkieties jū tīkējā.
Ratukai	Patikrinkiet, ar ratukai sukasi ir sukiojasi laisvai.	Kreipkieties jū tīkējā.
Varantieji ratai	Patikrinkiet, ar varomieji ratai sukasi neklībēdami. Lengviausia kam nors atzistoti už elektrinio vēžimēlio ir jam važiuojant tolyn stebēti varomuosius ratus.	Kreipkieties jū tīkējā.
Elektronika ir jungtys	Patikrinkiet, ar kabeliai nepažeisti, ar visos jungtys tvirtai susijungia.	Kreipkieties jū tīkējā.

8.3 Ratai ir padangos

Ratų apgadinimų tvarkymas

Jei pastebėsite, kad ratas pažeistas, nedelsdami kreipkitės į tiekėją. Saugumo sumetimais nebandykite rato remontuoti patys ar patikėti tai atlikti neįgaliojiems asmenims.

Pneumatinių padangų tvarkymas

! PRANEŠIMAS! Pavojus sugadinti padangą ir ratlankį

Niekada nevažiuokite, jei padanga per mažai pripūsta, taip galima ją apgadinti.

Jei padanga pripūsta per daug, galima apgadinti ratlankį.
– Pripūskite padangas iki rekomenduojamo slėgio.

 Patikrinkite padangų oro slėgį manometru.

Kas savaitę tikrinkite, ar padangos pripūstos iki tinkamo slėgio, žr. 8.2.1 *Kaskart prieš naudojant elektrinį vežimėlį, 52 psl.*

Rekomenduojamo padangų slėgio ieškokite ant padangos / ratlankio arba susisiekite su „Invacare“. Vienetų konvertavimas pateikiamas lentelėje toliau.

psi	bar
22	1,5
23	1,6
25	1,7
26	1,8
28	1,9
29	2,0
30	2,1
32	2,2
33	2,3
35	2,4
36	2,5
38	2,6
39	2,7
41	2,8
44	3,0

8.4 Trumpalaikis laikymas

Aptikus rimtą gedimą, elektrinį vežimėlį apsaugo keli jame įrengti saugos mechanizmai. Maitinimo modulis neleidžia elektriniam vežimėliui važiuoti.

Kai elektrinis vežimėlis yra tokios būklės ir laukiate remonto, atlikite toliau nurodytus veiksmus.

1. Išjunkite maitinimą.
2. Atjunkite akumulatorius.

Atsižvelgdami į elektrinio vežimėlio modelį, galite išimti akumuliatorių blokus arba atjungti akumulatorius nuo maitinimo modulio. Žr. atitinkamą naudojimo vadovo skyrių apie akumuliatorių atjungimą, kurį galite gauti iš „Invacare“.

3. Kreipkitės į tiekėją.

8.5 Ilgalaikis laikymas

Jei elektrinis vežimėlis nenaudojamas ilgesnį laiką, jį reikia paruošti laikyti, tuo siekiant užtikrinti ilgesnę elektrinio vežimėlio ir akumuliatorių eksploatacijos trukmę.

Elektrinio vežimėlio ir akumuliatorių laikymas

- Elektrinį vežimėlį rekomenduojame laikyti 15 °C temperatūroje; laikydami venkite itin aukštos arba žemos temperatūros, kad užtikrintumėte ilgą gaminio ir akumuliatorių eksploatacijos trukmę.

- Komponentai išbandyti ir patvirtinti laikyti esant didesniai temperatūros diapazonui, kaip nurodyta toliau.
 - Elektrinį vežimėlį leidžiama laikyti nuo -40 °C iki 65 °C temperatūroje.
 - Akumulatorius leidžiama laikyti nuo -25 °C iki 65 °C temperatūroje.
- Net ir nenaudojami akumulatoriai išsikrauna savaime. Jei elektrinis vežimėlis laikomas ilgiau kaip dvi savaites, geriausia akumulatorius atjungti nuo maitinimo modulio. Atsižvelgdami į elektrinio vežimėlio modelį, galite išimti akumuliatorių blokus arba atjungti akumulatorius nuo maitinimo modulio. Žr. atitinkamą naudojimo vadovo skyrių apie akumuliatorių atjungimą, kurį galite gauti iš „Invacare“. Jei nežinote, kurį kabelį atjungti, kreipkitės į tiekėją.
- Prieš laikant akumulatorius reikia visada iki galo įkrauti.
- Jei elektrinį vežimėlį laikysite nenaudojamą ilgiau kaip keturias savaites, kartą per mėnesį patikrinkite akumulatorius ir, jei reikia, juos įkraukite (prieš matuokliui pradedant rodyti pusę įkrovos), kad gaminys nesugestų.
- Laikykite sausoje, gerai vėdinamoje patalpoje, apsaugotoje nuo išorinio poveikio.
- Pneumatinės padangos pripūskite šiek tiek per daug.
- Pastatykite elektrinį vežimėlį ant grindų, kurių paviršius dėl kontakto su padangų guma nepakeis spalvos.

Elektrinio vežimėlio parengimas naudoti

- Akumulatorius vėl prijunkite prie maitinimo modulio.
- Prieš naudojant akumulatoriai turi būti įkrauti.
- Elektrinį vežimėlį turi patikrinti įgaliotasis „Invacare“ tiekėjas.

8.6 Valymas ir dezinfekavimas

8.6.1 Bendroji saugos informacija



PERSPĖJIMAS!

Užteršimo rizika

- Imkitės atsargumo priemonių ir naudokite tinkamas apsaugos priemones.



PERSPĖJIMAS!

Elektros smūgio ir gaminio apgadinimo pavojus

- Jei reikia, išjunkite įrenginį ir atjunkite jį nuo elektros tinklo.
- Valydami elektroninius komponentus, atsižvelkite į jų apsaugos klasę dėl vandens patekimo.
- Užtikrinkite, kad į kištuką ar sieninį lizdą nepatektų vandens.
- Nelieskite maitinimo lizdo šlapiomis rankomis.



PRANEŠIMAS!

Valant netinkamais skysčiais ar netinkamu būdu galima pažeisti arba sugadinti gaminį.

- Visos naudojamos valymo priemonės ir dezinfekantai turi būti veiksmingi, suderinami vienas su kitu ir nekenkti valomoms medžiagoms.



- Nenaudokite korozinių skysčių (šarmų, rūgšties ir pan.) arba abrazyvinių valymo priemonių. Jei valymo instrukcijose nenurodyta kitaip, rekomenduojame naudoti paprastą buitinę valymo priemonę, pvz., indų plovimo skystį.
- Nenaudokite tirpiklių (celiuliozės skiediklio, acetono ir pan.), kurie gali pakeisti plastiko struktūrą arba ištirpdyti priklijuotas etiketes.
- Prieš pakartotinai naudodami gaminį atidžiai patikrinkite, ar jis visiškai sausas.



Jei reikia valyti ir dezinfekuoti klinikinėje ar ilgalaikės priežiūros aplinkoje, vadovaukitės vidaus procedūromis.

8.6.2 Valymo intervalai



PRANEŠIMAS!

Reguliariai valant ir dezinfekuojant užtikrinamas sklandus gaminio veikimas, padidinama jo eksploatacijos trukmė ir gaminys apsaugomas nuo užteršimo.

Valykite ir dezinfekuokite gaminį:

- reguliariai, kai jis naudojamas,
- prieš ir po bet kokios techninės priežiūros procedūros,
- kai jis buvo susilietęs su kūno skysčiais,
- prieš naudodami jį naujam naudotojui.

8.6.3 Valymas

! PRANEŠIMAS!

- Negalima valyti gaminio automatine plovimo įranga arba naudoti aukšto slėgio ar valymo garais įrangos.

! PRANEŠIMAS!

- Dėl purvo ir smėlio bei jūros vandens poveikio gali sugesti guoliai ir, jei bus pažeisti, gali imti rūdyti plieninių dalių paviršius.
 - Sąlytis su smėliu ir jūros vandeniu turėtų būti trumpalaikis, o po kiekvieno apsilankymo paplūdimyje vežimėlį reikia išvalyti.
 - Jeigu vežimėlis susipurvina, kuo greičiau nuvalykite purvą drėgnu skudurėliu ir kruopščiai nusausinkite.

1. Nuimkite bet kokią sumontuotą papildomą įrangą (tik tokią, kuriai nuimti nereikia įrankių).
2. Atskiras dalis nuvalykite šluoste arba minkštu šepetėliu, paprastomis buitinėmis valymo priemonėmis (pH = 6–8) ir šiltu vandeniu.
3. Nuskalaukite dalis šiltu vandeniu.
4. Kruopščiai nusausinkite dalis sausa šluoste.

 Norint pašalinti įbrėžimus ir atkurti blizgesį, galima naudoti automobilių laką ir minkštą vašką ant dažytų metalinių paviršių.

Apmušalo valymas

Kaip valyti apmušalą, žr. instrukcijas, nurodytas ant sėdynės, pagalvėlės ir atlošo užvalkalo esančiose etiketėse.



Jei įmanoma, prieš plaudami visada sulipdykite kilpas ir kabliukus (sulimpančios dalys), kad ant kabliukų juostelių priliptų kuo mažiau pūkų ir siūlų, kurie kenkia apmušalo medžiagai.

8.6.4 Dezinfekavimo nurodymai

Būdas: vadovaukitės naudojamų dezinfekavimo priemonių naudojimo instrukcijomis ir nuvalykite visus pasiekiamus paviršius.

Dezinfekantas: įprastos buitinės dezinfekavimo priemonės.

Džiovinimas: palaukite, kol gaminys nudžius.

9 Po naudojimo

9.1 Atnaujinimas

Gaminys gali būti naudojamas pakartotinai. Atnaujinkite gaminį kitam naudotojui atlikdami toliau nurodytus veiksmus:

- Patikrinimas pagal techninės priežiūros planą, žr. naudojimo vadovą, kurį galite gauti iš „Invacare“.
- Valymas ir dezinfekavimas, žr. 8.6 *Valymas ir dezinfekavimas*, 57 psl.
- Pritaikymas pagal naują naudotoją, žr. sėdynės vadovo skyrių „Nustatymas“.

Pasirūpinkite, kad perduodant gaminį kitam naudotojui, naudotojo vadovas taip pat būtų perduodamas.

Jei aptinkama kokių nors pažeidimų ar gedimų, gaminio pakartotinai nenaudokite.

9.2 Išmetimas



ĮSPĖJIMAS! **Pavojus aplinkai**

Įrenginyje yra akumuliatorių.

Šiame gaminyje gali būti medžiagų, kurios gali būti kenksmingos aplinkai, jei išmetamos vietose (sąvartynuose), kurios nėra tam tinkamos pagal teisės aktus.

- NEIŠMESKITE akumuliatorių kartu su įprastomis buitinėmis atliekomis.
- NEMESKITE baterijų į ugnį.
- Akumulatorius BŪTINA nuvežti į tinkamą atliekų šalinimo vietą. Grąžinimas yra nemokamas ir būtinas pagal teisės aktus.
- Išmeskite tik išsikrovusias baterijas.
- Prieš išmesdami uždenkite akumuliatorių gnybtus.
- Informacijos kaip tinkamai tvarkyti pakenktus akumulatorius žr. 6.2.10 *Elgsena su pažeistais akumulatoriais*, 40 psl.

Tausokite aplinką ir pasibaigus šio gaminio eksploatacijai atiduokite jį perdirbti perdirbimo įmonei.

Išardykite gaminį ir jo dalis, kad galėtumėte atskirti skirtingas medžiagas ir jas būtų galima atskirai perdirbti.

Panaudoti gaminiai ir pakuotės turi būti išmetami ir perdirbami laikantis konkrečioje šalyje galiojančių atliekų apdorojimo teisės aktų ir taisyklių. Norėdami gauti daugiau informacijos, kreipkitės į vietos atliekų tvarkymo įmonę.

10 Techniniai duomenys

10.1 Techninės charakteristikos

Čia pateikta techninė informacija taikoma esant standartinei konfigūracijai arba duomenys turi būti laikomi didžiausiomis pasiekiamomis vertėmis. Jei pridėdama priedų, vertės gali skirtis. Kiek būtent gali skirtis vertės, nurodyta atitinkamiems priedams skirtuose skyriuose.

Atkreipkite dėmesį, kad šiame sąrašė gali būti verčių, kurios nesusijusios su jūsų produktu, nes šis sąrašas taikomas visiems galimiems modeliams (tuo metu, kai jis atspausdintas). Jeigu nenurodyta kitaip, kiekviena šio sąrašo vertė taikoma visiems produkto modeliams.

Jūsų šalyje prieinamus modelius ir konfigūracijas galite rasti kiekvienai šaliai skirtuose pardavimo dokumentuose.



Turėkite omenyje, kad kai kuriais atvejais išmatuotos vertės gali skirtis iki ± 10 mm.

Leistinos naudojimo ir laikymo sąlygos	
Naudojimo temperatūros intervalas pagal ISO 7176-9	<ul style="list-style-type: none"> • nuo -25 °C iki $+50$ °C
Rekomenduojama laikymo temperatūra	<ul style="list-style-type: none"> • $+15$ °C
Laikymo temperatūros intervalas pagal ISO 7176-9	<ul style="list-style-type: none"> • nuo -25 °C iki $+65$ °C su akumulatoriais • nuo -40 °C iki $+65$ °C be akumuliatorių

Elektros sistema	
Akumulatoriai ¹	<ul style="list-style-type: none"> • 2 x 12 V / 73,5 Ah (C20) / 63 Ah (C5), užsandarinti VRLA gelio • 2 x 12 V / 60 Ah (C20) / 47,4 Ah (C5), užsandarinti VRLA gelio
Pagrindinis saugiklis	<ul style="list-style-type: none"> • 63 A
Apsaugos klasė	<ul style="list-style-type: none"> • IPX4²

Įkroviklis	
Išėjimo srovė	<ul style="list-style-type: none"> • 8 A

Įkroviklis	
	<ul style="list-style-type: none"> • 10 A
Išėjimo įtampa	<ul style="list-style-type: none"> • 24 V vardinė

Varančiųjų ratų padangos	
Padangų tipas	<ul style="list-style-type: none"> • 14 colių apsaugotos nuo pradūrimo, nepraduriamos, pneumatinės
Padangų slėgis	<p>Didžiausias rekomenduojamas padangų slėgis barais arba kilopaskaliais nurodytas ant padangos ar ratlankio šoninės sienelės. Jei pateikta daugiau kaip viena vertė, taikoma mažesnioji atitinkamais vienetais.</p> <p>(Leistinas nuokrypis – –0,3 bar; 1 bar = 100 kPa)</p>

Ratukų padangos	
Padangų tipas	<ul style="list-style-type: none"> • 9 colių nepraduriamos, apsaugotos nuo pradūrimo, pneumatinės • 8 colių nepraduriamos
Padangų slėgis	<p>Didžiausias rekomenduojamas padangų slėgis barais arba kilopaskaliais nurodytas ant padangos ar ratlankio šoninės sienelės. Jei pateikta daugiau kaip viena vertė, taikoma mažesnioji atitinkamais vienetais.</p> <p>(Leistinas nuokrypis – –0,3 bar; 1 bar = 100 kPa)</p>

Važiavimo charakteristikos	
Greitis	<ul style="list-style-type: none"> • 3 km/val. • 6 km/val. • 10 km/val. • 12 km/val.
Maks. Stabdymo atstumas:	
Normalus veikimas	<ul style="list-style-type: none"> • 490 mm (3 km/val.) • 950 mm (6 km/val.) • 2050 mm (10 km/val.) • 2850 mm (12 km/val.)

Važiavimo charakteristikos		
Naudojimas kritiniu atveju	<ul style="list-style-type: none"> • 840 mm (6 km/val.) • 1920 mm (10 km/val.) 	<ul style="list-style-type: none"> • 2730 mm (12 km/val.)
Maks. įveikiamų kliūčių aukštis	<ul style="list-style-type: none"> • Pirmin: 100 mm (su užvažiuojimo ant bortelio mechanizmu) • Pirmin: 75 mm (be užvažiuojimo ant bortelio mechanizmo) • Važiuojant atgal: 40 mm 	
Vardinis nuolydis ³ :		
Ultra Low Maxx	<ul style="list-style-type: none"> • 6° (10,5 %) pagal gamintojo specifikacijas, esant 136 kg apkrovai, 4° sėdynės kampui, 20° atlošo kampui 	
„Modulete“ be kėliuklio	<ul style="list-style-type: none"> • 10° (17,6 %) pagal gamintojo specifikacijas, esant 160 kg apkrovai, 4° sėdynės kampui, 20° atlošo kampui 	
„Modulete“ su keltuviu	<ul style="list-style-type: none"> • 6° (10,5 %) pagal gamintojo specifikacijas, esant 160 kg apkrovai, 4° sėdynės kampui, 20° atlošo kampui 	
Maks. Nuolydis su įjungtais stovėjimo stabdžiais	<ul style="list-style-type: none"> • 17,4 ° (įkalnėje) • 12,5 ° (nuokalnėje) 	
Šoninis dinaminis stabilumas:		
Min. Mažiausias skersmuo sukant ratu didž. Greitis	<ul style="list-style-type: none"> • 3 200 mm („Ultra Low Maxx“) • 4400 mm („Modulete“) 	
Stabilus staiga pasukus	<ul style="list-style-type: none"> • Taip 	
Nepertraukiamo važiavimo nuotolis pagal ISO 7176-4 ⁴ :		
„Ultra Low Maxx“	73,5 Ah akumulatoriai	<ul style="list-style-type: none"> • 37 km (6 km/val.) • 31 km (10 km/val.) • 26 km (12 km/val.)
	60 Ah akumulatoriai	<ul style="list-style-type: none"> • 27 km (6 km/val.)

Važiavimo charakteristikos		
„Modulite“	73,5 Ah akumulatoriai	<ul style="list-style-type: none"> • 47 km (6 km/val.) • 40 km (10 km/val.) • 34 km (12 km/val.)
	60 Ah akumulatoriai	<ul style="list-style-type: none"> • 35 km (6 km/val.) • 30 km (10 km/val.) • 26 km (12 km/val.)
Manevravimo nuotolis pagal ISO 7176-4 ⁴ :		
Ultra Low Maxx	<ul style="list-style-type: none"> • 14 km (6 km/val.) • 10 km (10 km/val.) • 7 km (12 km/val.) 	
„Modulite“	<ul style="list-style-type: none"> • 19 km (6 km/val.) • 14 km (10 km/val.) • 10 km (12 km/val.) 	
Posūkio skersmuo	<ul style="list-style-type: none"> • 1975–2105 mm („Ultra Low Maxx“) • 1506–2086 mm („Modulite“) 	
Sukimosi plotis	<ul style="list-style-type: none"> • 1300–1575 mm 	
Būtinasis koridoriaus su posūkiu plotis	<ul style="list-style-type: none"> • 1 100 mm („Ultra Low Maxx“) • 930 mm („Modulite“) 	
Būtinasis tarpdurio praėjimo gylis	<ul style="list-style-type: none"> • 1500 mm (Ultra Low Maxx) • 1260 mm („Modulite“) 	
Būtinasis koridoriaus plotis durims atsidarant į šoną	<ul style="list-style-type: none"> • 1140 mm (Ultra Low Maxx) • 990 mm („Modulite“) 	

Matmenys pagal ISO 7176-5	Sėdynės tipas	
	Ultra Low Maxx	„Module“
Aukštis nuo sėdynės iki grindų ⁵ :		
Su pakreipimo modulių	<ul style="list-style-type: none"> • 420 mm (tik „Ultra Low Maxx“) • 435 mm • 460 mm • 485 mm 	
Su kėlikliu / pakreipimo modulių	<ul style="list-style-type: none"> • 420–720 mm (tik „Ultra Low Maxx“) • 435–735 mm • 460–760 mm • 485–785 mm 	
Maks. Bendrasis aukštis	<ul style="list-style-type: none"> • 1101–1210 mm 	<ul style="list-style-type: none"> • 1000–1335 mm
Maks. Bendrasis plotis (priklausomai nuo sėdynės pločio ir pagrindo pločio)	<ul style="list-style-type: none"> • 565–865 mm 	<ul style="list-style-type: none"> • 565–690 mm • 565–730 mm („Module HD“)
Bendrasis ilgis (su standartinėmis kojų atramomis)	<ul style="list-style-type: none"> • 1251–1300 mm 	<ul style="list-style-type: none"> • 1026–1300 mm
Ilgis sulanksčius	<ul style="list-style-type: none"> • 830–1006 mm 	
Plotis sulanksčius	<ul style="list-style-type: none"> • 565–865 mm 	<ul style="list-style-type: none"> • 565–690 mm
Aukštis sulanksčius	<ul style="list-style-type: none"> • 1101–1210 mm 	<ul style="list-style-type: none"> • 1000–1180 mm
Atstumas iki žemės	<ul style="list-style-type: none"> • 70 mm 	

Svoris su visa įranga ⁶	Sėdynės tipas	
	Ultra Low Maxx	„Module“
	<ul style="list-style-type: none"> • 148,6–190,1 kg 	<ul style="list-style-type: none"> • 105–185,2 kg

Komponentų svoris	
73,5 Ah akumulatoriai	<ul style="list-style-type: none"> apie 23 kg, vienas akumulatorius
60 Ah akumulatoriai	<ul style="list-style-type: none"> apie 20 kg, vienas akumulatorius

Apkrova	Sėdynės tipas	
	Ultra Low Maxx	„Module“
Maks. keleivio masė	<ul style="list-style-type: none"> 136 kg 	<ul style="list-style-type: none"> 136 kg (siauras pagrindas) 160 kg (platus pagrindas)

Ašių apkrova	
Maks. priekinės ašies apkrova	<ul style="list-style-type: none"> 144,4 kg
Maks. galinės ašies apkrova	<ul style="list-style-type: none"> 267,2 kg

- Tinkama naudoti akumulatoriaus talpa, priklausomai nuo iškrovos trukmės.
C20: iškrova per 20 valandų laikotarpį.
C5: iškrova per 5 valandų laikotarpį.
- IPX4 klasifikacija nurodo, kad elektros sistema lieka apsaugota užtiškus vandens.
- Statinis stabilumas važiuojant į pakalnę, įkalnę ar pasvirus šonu pagal ISO 7176-1: 9° (15,8 %)
Dinaminis stabilumas pagal ISO 7176-2 – 6° (10,5 %)
- Pastaba: elektrinio vežimėlio važiavimo nuotolį iš esmės lemia aplinkos veiksniai, pvz., vežimėlio greičio nuostata, akumuliatorių įkrovos lygis, aplinkos temperatūra, vietovės paviršius, kelio paviršiaus ypatumai, padangų slėgis, naudotojo svoris, važiavimo būdas ir akumuliatorių naudojimas tiekiant energiją šviesoms, pagalbiniais varikliams ir kt.
Nurodytos vertės yra didžiausiosios teoriškai pasiekiamos vertės, nustatytos pagal ISO 7176-4.
- Išmatuota be sėdynės pagalvėlės.
- Faktinį svorį su visa įranga lemia prie elektrinio vežimėlio pridedami elementai. Kiekvienas „Invacare“ elektrinis vežimėlis pasveriamas prieš išsiunčiant jį iš gamyklos. Išmatuotą svorį su visa įranga (įskaitant akumulatorius) žr. duomenų etiketėje.

11 Techninė priežiūra

11.1 Atlikti patikrinimai

Kad visi patikrinimo grafike išvardyti aptarnavimo ir remonto darbai atlikti tinkamai, patvirtinama parašu su antspaudu. Reikalingų atlikti patikrinimo darbų sąrašą rasite naudojimo vadove, kurį galite įsigyti iš „Invacare“.

Pristatytų prekių tikrinimas	1-asis metinis tikrinimas
Įgaliotojo tiekėjo antspaudas / data / parašas	Įgaliotojo tiekėjo antspaudas / data / parašas
2-asis metinis tikrinimas	3-iasis metinis tikrinimas
Įgaliotojo tiekėjo antspaudas / data / parašas	Įgaliotojo tiekėjo antspaudas / data / parašas

4-asis metinis tikrinimas	5-asis metinis tikrinimas
Igalotojo tiekėjo antspaudas / data / parašas	Igalotojo tiekėjo antspaudas / data / parašas



EU Export:

Invacare Poirier SAS

Route de St Roch

F-37230 Fondettes

Phone: (33) (0) 2 47 62 69 80

serviceclient_export@invacare.com

www.invacare.eu.com



Invacare GmbH

Am Achener Hof 8

D-88316 Isny

Germany



Invacare UK Operations Limited

Unit 4, Pencoed Technology Park, Pencoed

Bridgend CF35 5AQ

UK

1660010-F 2024-09-17

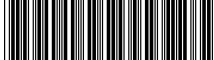

Making Life's Experiences Possible®



Yes, you can.®